

SHARP®

PROYECTOR DE DATOS

MODELO

PG-D3550W

PG-D3050W

PG-D2870W

MANUAL DE MANEJO

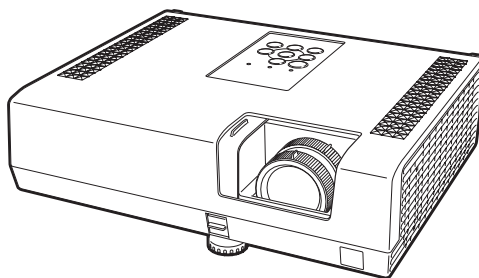

PG-D3550W/PG-D3050W



Introducción

Inicio fácil

Instalación

Conexiones

Manejo básico

Funciones útiles

Apéndice



IMPORTANTE

- Para que le sirva de ayuda al notificar la pérdida o el robo de su proyector, anote el número de modelo y serie que se encuentra en la parte inferior del proyector y guarde esta información.
- Antes de reciclar la envoltura, asegúrese de haber comprobado el contenido de la caja de cartón comparándolo con la lista de la sección de “Accesorios suministrados” en la página **11**.

Núm. de modelo:

Núm. de serie:

SPECIAL NOTE FOR USERS IN THE U.K.

The mains lead of this product is fitted with a non-rewireable (moulded) plug incorporating a 10A fuse. Should the fuse need to be replaced, a BSI or ASTA approved BS 1362 fuse marked  or  and of the same rating as above, which is also indicated on the pin face of the plug, must be used.

Always refit the fuse cover after replacing the fuse. Never use the plug without the fuse cover fitted.

In the unlikely event of the socket outlet in your home not being compatible with the plug supplied, cut off the mains plug and fit an appropriate type.

DANGER:

The fuse from the cut-off plug should be removed and the cut-off plug destroyed immediately and disposed of in a safe manner.

Under no circumstances should the cut-off plug be inserted elsewhere into a 13A socket outlet, as a serious electric shock may occur.

To fit an appropriate plug to the mains lead, follow the instructions below:

WARNING:

THIS APPARATUS MUST BE EARTHED.

IMPORTANT:

The wires in this mains lead are coloured in accordance with the following code:

Green-and-yellow	: Earth
Blue	: Neutral
Brown	: Live

As the colours of the wires in the mains lead of this apparatus may not correspond with the coloured markings identifying the terminals in your plug proceed as follows:

- The wire which is coloured green-and-yellow must be connected to the terminal in the plug which is marked by the letter E or by the safety earth symbol  or coloured green or green-and-yellow.
- The wire which is coloured blue must be connected to the terminal which is marked with the letter N or coloured black.
- The wire which is coloured brown must be connected to the terminal which is marked with the letter L or coloured red.

IF YOU HAVE ANY DOUBT, CONSULT A QUALIFIED ELECTRICIAN.

Representante autorizado responsable para el Mercado Común de la Unión Europea

SHARP ELECTRONICS (Europe) GmbH
SonninstraÙe 3, D-20097 Hamburg

U.E. SOLAMENTE

The supplied CD-ROM contains operation instructions in English, German, French, Spanish, Italian, Dutch, Swedish and Portuguese. Carefully read through the operation instructions before operating the projector.

Die mitgelieferte CD-ROM enthält Bedienungsanleitungen in Englisch, Deutsch, Französisch, Spanisch, Italienisch, Niederländisch, Schwedisch und Portugiesisch. Bitte lesen Sie die Bedienungsanleitung vor der Verwendung des Projektors sorgfältig durch.

Le CD-ROM fourni contient les instructions de fonctionnement en anglais, allemand, français, espagnol, italien, néerlandais, suédois et portugais. Veuillez lire attentivement ces instructions avant de faire fonctionner le projecteur.

El CD-ROM suministrado contiene instrucciones de operación en inglés, alemán, francés, español, italiano, holandés, sueco y portugués. Lea cuidadosamente las instrucciones de operación antes de utilizar el proyector.

Il CD-ROM in dotazione contiene istruzioni per l'uso in inglese, tedesco, francese, spagnolo, italiano, olandese, svedese e portoghese. Leggere attentamente le istruzioni per l'uso prima di usare il proiettore.

De meegeleverde CD-ROM bevat handleidingen in het Engels, Duits, Frans, Spaans, Italiaans, Nederlands, Zweeds en Portugees. Lees de handleiding zorgvuldig door voor u de projector in gebruik neemt.

Den medföljande CD-ROM-skivan innehåller bruksanvisningar på engelska, tyska, franska, spanska, italienska, holländska, svenska och portugisiska. Läs noga igenom bruksanvisningarna innan projektorn tas i bruk.

O CD-ROM fornecido contém instruções de operação em Inglês, Alemão, Francês, Espanhol, Italiano, Holandês, Sueco e Português. Leia cuidadosamente todas as instruções de operação antes de operar o projetor.

Antes de emplear el proyector, lea con atención este manual de manejo.

Introducción

ESPAÑOL

ADVERTENCIA: Fuente de iluminación intensa. No mire fija ni directamente al haz de luz. Tenga especial cuidado de que los niños no miren fijamente hacia el haz de luz.



ADVERTENCIA: Para reducir el riesgo de que se produzca una descarga eléctrica, no exponga este producto a la lluvia ni a la humedad.

	<p>PRECAUCIÓN</p> <p>RIESGO DE DESCARGA ELÉCTRICA. NO RETIRE LOS TORNILLOS, EXCEPTO AQUELLOS ESPECIFICADOS PARA QUE EL USUARIO PUEDA REALIZAR EL MANTENIMIENTO.</p>	
<p>PRECAUCIÓN: PARA REDUCIR EL RIESGO DE DESCARGA ELÉCTRICA NO RETIRE LA TAPA. A EXCEPCIÓN DE LA LÁMPARA, NO HAY COMPONENTES QUE PUEDA REPARAR EL USUARIO. SOLICITE LAS REPARACIONES A PERSONAL DE SERVICIO CUALIFICADO.</p>		



El signo del rayo con punta de flecha en el interior de un triángulo equilátero, tiene la finalidad de avisar al usuario de la presencia de una tensión peligrosa sin aislar dentro de la caja del producto que puede ser de suficiente magnitud como para constituir un riesgo de descarga eléctrica para las personas.



El signo de exclamación en el interior de un triángulo tiene la finalidad de avisar al usuario de la presencia de importantes instrucciones de operación y mantenimiento (servicio) en los documentos que acompañan al producto.

ADVERTENCIA:

Éste es un producto Clase A. En un entorno doméstico, este producto puede causar interferencias, en cuyo caso, el usuario deberá tomar las medidas adecuadas.

ADVERTENCIA: Las normas de la FCC estipulan que cualquier cambio o modificación realizado en este equipo sin la aprobación expresa del fabricante podrá anular la autoridad que el usuario tiene para utilizar este equipo.

EE.UU. SOLAMENTE

El cable de ordenador suministrado deberá ser utilizado con el dispositivo. Este cable se suministra para asegurar que el dispositivo cumpla con las indicaciones de la Clase A de la FCC.

EE.UU. SOLAMENTE

INFORMACIÓN

Este equipo ha sido probado y ha demostrado cumplir con las limitaciones para dispositivos digitales de la Clase A, de conformidad con el apartado 15 de las Normas de la FCC. Estas limitaciones han sido designadas para proporcionar una protección razonable contra interferencias perjudiciales cuando el equipo se opera en una instalación comercial. Este equipo genera, utiliza y puede radiar energía de radiofrecuencia, y, si no se instala y utiliza según las instrucciones del manual de manejo, puede causar interferencias perjudiciales en las comunicaciones de radio. Es probable que el funcionamiento de este equipo en un área residencial cause interferencias perjudiciales, en tal caso se requerirá de la intervención del usuario para corregir la interferencia por su cuenta.

EE.UU. SOLAMENTE

PARA TIRAR EL PRODUCTO

Este producto utiliza soldadura de estaño y plomo, y una lámpara que contiene una pequeña cantidad de mercurio. Debido a la conservación del medio ambiente es posible que para tirar estos materiales existan ciertos reglamentos. Para obtener información sobre cómo tirar o reciclar este producto, póngase en contacto con las autoridades de su localidad, la Alianza de la Industria Electrónica: www.eiae.org, la organización de reciclado de lámparas www.lamprecycle.org, o Sharp marcando el 1-800-BE-SHARP.

EE.UU. SOLAMENTE

Precaución acerca del reemplazo de la lámpara

- Este proyector utiliza una lámpara de mercurio a presión. Un ruido alto puede indicar que la lámpara ha fallado. Los fallos de la lámpara se pueden atribuir a numerosos motivos: sacudidas excesivas, mala refrigeración, arañazos en la superficie o deterioro debido al tiempo de utilización. El tiempo transcurrido hasta que se produce un fallo cambia considerablemente según la lámpara individual y/o la condición y frecuencia de uso. Es importante tener en cuenta que los fallos producen a menudo el agrietamiento de la bombilla.
- Cuando el indicador y el icono en pantalla de cambio de lámpara estén encendidos, se recomienda cambiar inmediatamente la lámpara por otra nueva, aunque parezca que la lámpara funcione normalmente.
- Si se rompe la lámpara existirá también la posibilidad de que se esparzan partículas de cristal dentro del proyector. En tal caso, le recomendamos ponerse en contacto con su concesionario de proyectores o centro de reparaciones Sharp autorizado más cercano para garantizar un manejo seguro.
- Si se rompe la lámpara, las partículas de cristal podrán esparcirse dentro de la jaula de la misma o el gas de la lámpara podrá salir por la abertura de escape de aire. Como este gas tiene mercurio, ventile bien la sala si se rompe la lámpara para no exponerse al gas. Si se expone al gas, consulte a un médico lo antes posible.



Precaución

- No quite la unidad de lámpara del proyector justo después de usarla. La lámpara estará muy caliente y podrá quemarle o lesionarle.
- Antes de retirar la unidad de lámpara, espere al menos una hora después de desconectar el cable de alimentación para permitir que la superficie de la unidad de lámpara se enfríe por completo.
- No toque la superficie de cristal de la unidad de lámpara ni el interior del proyector.
- No afloje otros tornillos que no sean los de la unidad de lámpara y su tapa.
- Asegúrese de reponer el temporizador de la lámpara sólo cuando la cambie. Si lo repone continúa usando la misma lámpara, ésta podrá dañarse o explotar.

- **Cambie cuidadosamente la lámpara siguiendo las instrucciones descritas en las páginas 60 a 62.**
* Si lo desea, podrán cambiarle la lámpara en el establecimiento de su concesionario de proyectores o centro de reparaciones Sharp autorizado más cercano.

* Si la lámpara nueva no se enciende después de instalarla, lleve su proyector al concesionario de proyectores o centro de reparaciones Sharp autorizado más cercano para que se lo reparen.

Cómo leer este manual de manejo

- Las especificaciones son ligeramente diferentes dependiendo del modelo. Sin embargo, usted puede conectar y utilizar todos los modelos de la misma manera.
- En este manual de manejo, las ilustraciones y visualizaciones en pantalla se simplifican con fines explicativos, y pueden ser un poco diferentes de las visualizaciones reales. Los ejemplos mostrados en este manual se basan en el modelo PG-D3550W/PG-D3050W.

Uso de la pantalla de menú

Selección del Menú de Inicio Rápido, el cual es una colección de las funciones usadas más frecuentemente, o del Menú Completo, el cual habilita las configuraciones y ajustes avanzados.

Botones de ajuste (▲/▼/◀/▶)

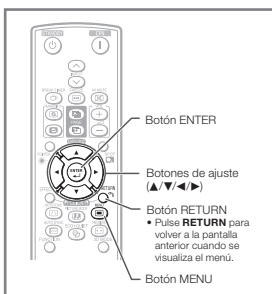
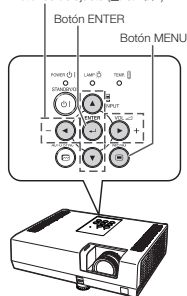

Botones usados en esta operación

Selecciones de menús (Menú de Inicio Rápido)

• Esta operación también se puede realizar con los botones del proyector.

- 1 Pulse **MENU**.**
• Se visualiza la pantalla de "Menú de Inicio Rápido" para el modo de entrada seleccionado.
- 2 Pulse ▲ o ▼ para seleccionar el elemento deseado, luego pulse **ENTER**.**
- 3 Pulse ▲/▼/▶/◀ para ajustar el elemento seleccionado, luego pulse **ENTER**.**

Información

- Para visualizar las configuraciones y ajustes avanzados, seleccione "Vaya A Menú Completo". Pulse **ENTER** para visualizar la pantalla de Menú Completo.
- Si no desea visualizar el Menú de Inicio Rápido, ajuste "Vaya A Menú Completo" - "PRYZ-AJ2" - "Menú de Inicio Rápido" a "Desactivado". (Consulte la página 52.)

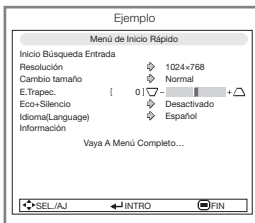

Botón usado en este paso

Visualización en pantalla

Funciones Útiles

Información..... Indica normas de seguridad para usar el proyector.

Nota Indica información adicional para instalar y manejar el proyector.

Para usar como referencia en el futuro

Mantenimiento

Solución de problemas

Índice alfabético

➔ **Pág. 57**

➔ **Págs. 65 y 66**

➔ **Pág. 70**

Preparación

Introducción

Cómo leer este manual de manejo.....	3
Índice.....	4
IMPORTANTES MEDIDAS DE SEGURIDAD	6
Cómo acceder a los manuales de manejo PDF	10
Accesorios.....	11
Nombres y funciones de las partes	12
Vista delantera.....	12
Vista superior	12
Vista posterior (Terminales)	13
Inserción de las pilas	15
Alcance de utilización	15

Inicio fácil

Inicio fácil	16
Preparación y proyección	16

Instalación

Instalación del proyector	18
Configuración de vídeo	18
Instalación del proyector	18
Instalación estándar (Proyección delantera)....	18
Tamaño de pantalla y distancia de proyección..	19
Modo de proyección (PRY)	20
Configuración para montaje en el techo..	20

Conexiones

Conectar el proyector a otros aparatos....	21
Control del proyector mediante un ordenador.....	24
Conexión del cable de alimentación	25

Uso

Manejo básico

Encendido/Apagado del proyector	26
Encendido del proyector.....	26
Apagado del proyector (Puesta del proyector en el modo de espera)	26
Proyección de imágenes	27
Acerca de la guía de configuración	27
Ajuste de la imagen proyectada.....	27
Corrección de distorsión trapecial.....	29
Cambio del modo de entrada	30
Ajuste del volumen	30
Visualización de la pantalla negra y apagado temporal del sonido	30
Modo de cambio de tamaño	31

Funciones útiles

Control con el mando a distancia	33
Visualización y ajuste del temporizador de interrupción.....	33
Mostrar el puntero	33
Usar la función de área destacada.....	33
Activación/desactivación del modo eco+silencioso.....	33
Sincronización automática (Ajuste de sincronización automática).....	34
Congelación de una imagen en movimiento	34
Selección del modo de imagen.....	34
Visualización de una parte ampliada de la imagen.....	34
Uso del mando a distancia como ratón inalámbrico de ordenador	35
Elementos de menú	36
Uso de la pantalla de menú	39
Selecciones de menús (Menú de Inicio Rápido)	39
Menú de Inicio Rápido.....	40
Selecciones de menús (Menú Completo)	40
Ajuste de imagen (Menú “Imagen”)	42
Selección del modo de imagen.....	42
Ajuste de la imagen	43
Ajuste de la temperatura de color	43
Ajuste de los colores	43
Selección del modo película	44
Reducción del ruido de la imagen (DNR)	44
Eco+Silencio	44
Ajuste de señal (menú “AJ. SEÑAL”)	45
Ajuste de la imagen del ordenador.....	45
Ajuste de la resolución	45
Selección del tipo de señal	45
Selección del margen dinámico	45
Selección EDID.....	46
Selección del sistema de vídeo	46
Ajuste de la configuración de vídeo	46
Comprobación de la señal de entrada	46
Ajuste de la imagen proyectada (Menú “PANT - AJ”)	47
Ajuste del modo de cambio de tamaño	47
Ajuste de posición de la imagen	47
Corrección de distorsión trapecial.....	47
Fijación del Sbxplor	48
Ajuste de la visualización en pantalla.....	48
Subtítulos ocultos.....	48
Selección de la imagen de fondo	49
Selección de la guía de configuración	49
Imagen de espejo/Inversión de imágenes proyectadas.....	49
Selección de color de pared	49
Selección del idioma de la visualización en pantalla.....	49

Ajuste de la función del proyector (Menú "PRY-AJ1/2").....	50
Sinc. auto. (Ajuste de sincronización automática).....	50
Función de desconexión automática	50
Función de reinicio automático	50
Ajuste del altavoz.....	50
Selección de la velocidad de transmisión (RS-232C).....	50
Ajuste del modo del ventilador.....	51
Función de bloqueo del sistema	51
Función de bloqueo teclas.....	52
Selección del menú de inicio rápido.....	52
Selecione COMPUTER2	52
Ajuste de la operación del botón de FUNCTION	53
Modo de ESPERA	53
Salida de Audio ESPERA.....	53
DLP® Link™	53
Invertir DLP® Link™	53
Para restablecer los ajustes por defecto	53
Comprobación de la vida útil de la lámpara	53
Ajuste del entorno de red del proyector (Menú "Red")	54
Ajuste de una contraseña	54
Ajuste de Cliente DHCP.....	55
Ajuste de TCP/IP	55
Retorno a los ajustes por defecto (Red) ..	55
Reinicio de la función de red.....	55
Confirmación de la información del proyector	56

Referencia

Apéndice

Mantenimiento.....	57
Indicadores de mantenimiento.....	58
Acerca de la lámpara.....	60
Lámpara.....	60
Cuidados relacionados con la lámpara ...	60
Cambio de la lámpara	60
Extracción e instalación de la unidad de lámpara	61
Reposición del temporizador de la lámpara	62
Guardando el proyector	63
Cómo usar el bolso de transporte	63
Gráfico de compatibilidad	64
Solución de problemas	65
Para la asistencia SHARP	67
Especificaciones	68
Dimensiones.....	69
Índice alfabético	70

IMPORTANTES MEDIDAS DE SEGURIDAD

PRECAUCIÓN: Lea completamente estas instrucciones antes de usar el producto y consérvelas para poder consultarlas en el futuro.

La energía eléctrica puede tener muchas aplicaciones útiles. Este producto ha sido diseñado y fabricado para garantizar la seguridad del usuario. SIN EMBARGO, EL USO INCORRECTO DEL PRODUCTO PUEDE OCASIONAR DESCARGAS ELÉCTRICAS E INCENDIOS. A fin de no anular los dispositivos de seguridad incorporados en este producto, observe las siguientes reglas básicas para la instalación, uso y mantenimiento del producto.

1. Lectura de instrucciones

Antes de utilizar el producto deberán leerse todas las instrucciones de seguridad y funcionamiento.

2. Conservación de las instrucciones

Las instrucciones de seguridad y funcionamiento deberán conservarse para poder utilizarlas como referencia en el futuro.

3. Cumplimiento de advertencias

Deberán cumplirse todas las advertencias que aparecen en el producto y en el manual de instrucciones.

4. Seguimiento de las instrucciones

Deberán seguirse todas las instrucciones de funcionamiento y utilización.

5. Limpieza

Desenchufe este producto de la toma de corriente antes de limpiarlo. No emplee limpiadores líquidos ni aerosoles. Para la limpieza, utilice un paño húmedo.

6. Aditamentos

No utilice aditamentos que no hayan sido recomendados por el fabricante del producto porque podrán causar peligros.

7. Agua y humedad

No utilice este producto cerca del agua como, por ejemplo, próximo a una bañera, lavabo, fregadero o lavadora; ni en un sótano húmedo, al lado de una piscina o lugares similares.

8. Accesorios

No coloque este producto encima de un carrito, soporte, trípode, ménsula o mesa inestable porque podría caerse y estropearse seriamente o causar lesiones graves a un niño o a un adulto. Utilícelo solamente con un carrito, soporte, trípode, ménsula o mesa que sea recomendado por el fabricante o que se venda con el producto. Al montar el producto deberán seguirse siempre las instrucciones del fabricante, y deberán utilizarse los accesorios de montaje recomendados por él.

9. Transporte

La combinación del producto y el carrito deberá moverse con cuidado. Las paradas repentinas, la fuerza excesiva y las superficies desniveladas podrían hacer que la combinación del producto y el carrito volcase.



10. Ventilación

Las ranuras y aberturas de la caja tienen la finalidad de que el aparato pueda ventilarse; para asegurar así su buen funcionamiento y protegerlo contra el recalentamiento. Las aberturas no deberán cubrirse ni bloquearse nunca colocando el producto en una cama, sofá, alfombra u otra superficie similar. Este producto no deberá colocarse en una instalación empotrada como, por ejemplo, una librería o estantería para libros, a menos que se disponga de la ventilación apropiada o se hayan seguido las instrucciones del fabricante.

11. Fuentes de alimentación

Este producto sólo deberá funcionar con el tipo de alimentación indicado en la etiqueta de características. Si no está seguro del tipo de alimentación empleado en su hogar, consulte al distribuidor del producto o a la compañía eléctrica local. Para los productos diseñados para funcionar con la alimentación de pilas o baterías, u otras fuentes, consulte las instrucciones de uso respectivas.

12. Conexión a tierra o polarización

Este producto está equipado con uno de los tipos siguientes de enchufe. Si su enchufe no se adapta a la toma de corriente, por favor contacte a un electricista para dar solución al problema.

No anule la característica de seguridad del enchufe.

- Enchufe (alimentación eléctrica) de tipo bifilar.
- Enchufe (alimentación eléctrica) de tipo trifilar con un terminal a tierra. Este enchufe solo se ajustará dentro de una toma de corriente a tierra.

13. Protección de los cables de alimentación

Los cables de alimentación deberán colocarse de forma que no sean pisados por personas ni aplastados por los objetos que se pongan sobre o contra ellos, y deberá tenerse mucho cuidado en los puntos donde las clavijas se unen a los cables, en las tomas de alimentación y en los puntos por donde salen del producto.

14. Tormentas eléctricas

Para mayor protección de este producto durante tormentas eléctricas o cuando se deje sin atender durante un periodo de tiempo prolongado, desenchufe el cable de alimentación de la toma de corriente y desconéctelo del proyector. Esto impedirá que se estropee el producto debido a las tormentas eléctricas y a la sobretensión de la línea.

15. Sobrecarga

No sobrecargue las tomas de corriente, cables de extensión o receptáculos de alimentación integrales porque esto puede causar un riesgo de incendio o descarga eléctrica.

16. Entrada de objetos sólidos y líquidos

No introduzca nunca objetos de ninguna clase en este producto a través de las aberturas porque podrán tocar puntos peligrosos de alta tensión o crear cortocircuitos, lo que a su vez podría producir un incendio o una descarga eléctrica. No derrame nunca ningún tipo de líquido sobre el producto.

17. Reparaciones

No intente reparar este producto usted mismo ya que al abrir o retirar las cubiertas podrá exponerse a una tensión peligrosa o a otros peligros. Solicite cualquier reparación a personal de servicio cualificado.

18. Daños que requieren reparaciones

Desenchufe este producto de la toma de corriente y solicite el servicio de reparaciones a personal cualificado cuando se produzcan las condiciones siguientes:

- Si el cable o el enchufe de alimentación está estropeado.
- Si se han derramado líquidos o han caído objetos en el interior del producto.
- Si el producto ha estado expuesto a la lluvia o al agua.

- Si el producto no funciona normalmente a pesar de haberse seguido las instrucciones de uso. Ajuste solamente los controles indicados en este manual de instrucciones, ya que un ajuste mal hecho en otros controles podría causar daños y tal vez requiera el trabajo laborioso de un técnico cualificado para que el producto vuelva a funcionar normalmente.
- Si el producto se ha caído o estropeado de cualquier otra forma.
- Si el producto muestra un cambio patente en su funcionamiento, esto indicará la necesidad de tener que repararlo.

19. Reemplazo de componentes

Cuando sea necesario reemplazar componentes, asegúrese de que el técnico de servicio utilice los componentes de reemplazo especificados por el fabricante o que posean las mismas características que los originales. Las sustituciones no autorizadas pueden ocasionar incendios, descargas eléctricas u otros peligros.

20. Comprobación de seguridad

Al terminar cualquier trabajo de mantenimiento o reparación en este producto, solicite al técnico de servicio que realice comprobaciones de seguridad para determinar si el producto se encuentra en buenas condiciones de funcionamiento.

21. Instalación en la pared o en el techo

Este producto debe montarse en una pared o techo sólo de la forma indicada por el fabricante.

22. Calor

Este producto deberá instalarse lejos de fuentes de calor tales como radiadores, salidas de aire caliente, estufas y otros productos (incluidos amplificadores) que produzcan calor.

- DLP® y el logotipo DLP son marcas registradas de Texas Instruments, y BrilliantColor™ y DLP® Link™ son marcas de fábrica de Texas Instruments.
- Microsoft® y Windows® son marcas registradas de Microsoft Corporation en los Estados Unidos y/o en otros países.
- PC/AT es una marca registrada de International Business Machines Corporation en los Estados Unidos.
- Adobe® Reader® es una marca de fábrica de Adobe Systems Incorporated.
- Macintosh® es una marca registrada de Apple Computer, Inc. en los Estados Unidos y/o en otros países.
- HDMI, el logotipo HDMI y High-Definition Multimedia Interface son marcas de fábrica o marcas registradas de HDMI Licensing LLC.
- PJLink es una marca registrada o la marca registrada de una aplicación en Japón, los Estados Unidos, Canadá, la U.E., China y/u otros países/regiones.
- Todos los demás nombres de compañías y productos son marcas de fábrica o marcas registradas de sus respectivas compañías.
- Algunos chips de CI contenidos en este producto incluyen información confidencial y/o secretos comerciales que son propiedad de Texas Instruments. Por lo tanto, se prohíbe copiar, modificar, adaptar, traducir, distribuir, realizar ingeniería inversa, desmontar o descompilar la información contenida en estos chips.

Observe las medidas de seguridad siguientes cuando instale su proyector.

Cuidados relacionados con la unidad de lámpara

- Si se rompe la lámpara, las partículas de cristal pueden ser un peligro. En el caso de romperse la lámpara, póngase en contacto con su concesionario de proyectores o centro de reparaciones Sharp autorizado más cercano para adquirir un repuesto. Consulte “Acerca de la lámpara” en la página 60.



Cuidados relacionados con la instalación del proyector

- Para limitar los trabajos de reparación al mínimo y mantener una imagen de alta calidad, SHARP recomienda instalar este proyector en un lugar sin humedad, polvo ni humo de cigarrillos. Cuando el proyector funcione en estos ambientes, los orificios de ventilación y el objetivo deberán limpiarse más a menudo. Siempre que el proyector se limpie con frecuencia, el uso del mismo en estos ambientes no reducirá la duración de la unidad. La limpieza interna sólo deberá realizarla un concesionario de proyectores o centro de reparaciones Sharp autorizado.

Descanse la vista de vez en cuando.

- Mirar continuamente la pantalla durante muchas horas cansará la vista. No olvide descansar la vista de vez en cuando.

No instale el proyector en lugares expuestos a la luz solar directa o a una luz intensa.

- Coloque la pantalla de forma que no quede expuesta a la luz solar directa ni a la luz de la sala. La luz que cae directamente sobre la pantalla hace desaparecer los colores y dificulta la visión. Cierre las cortinas y reduzca la iluminación cuando instale la pantalla en una sala soleada o brillante.

Cuidados relacionados con la colocación del proyector

- Coloque el proyector en un lugar nivelado dentro del margen de ajuste (9 grados) de la pata de ajuste.

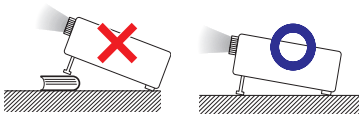

- Después de comprar el proyector, cuando la alimentación se enciende por primera vez por la abertura de escape de aire puede salir un olor casi imperceptible. Esto es normal y no constituye un fallo de funcionamiento. Desaparecerá después de usar el proyector durante un tiempo.

Cuando utilice el proyector en zonas altas tales como montañas (a altitudes de unos 1.500 metros (4.900 pies) o más).

- Cuando utilice el proyector en zonas altas con aire enrarecido, ponga “Modo vent.” en “Alta”. No cumplir con esto puede afectar a la duración del sistema óptico.
- Use el proyector a alturas de 2.300 metros (7.500 pies) o menores.

Advertencia acerca de la colocación del proyector en una posición alta.

- Cuando coloque el proyector en una posición alta, cerciórese de asegurarlo con mucho cuidado para evitar que pueda caerse y lesionar a alguna persona.

No exponga el proyector a un impacto y/o vibración fuerte.

- Proteja el objetivo para no golpear ni dañar la superficie del mismo.

Evite los lugares con temperaturas extremas.

- La temperatura de funcionamiento del proyector es de 41°F a 95°F (+5°C a +35°C).
- La temperatura para guardar el proyector es de -4°F a 140°F (-20°C a +60°C).

No tape las aberturas de admisión y escape de aire.

- Deje un espacio mínimo de 11 ¹³/₁₆ pulgadas (30 cm) entre las aberturas de escape de aire y la pared u obstrucción más cercana.
- Asegúrese de que las aberturas de admisión y escape de aire no estén obstruidas.
- Si se obstruye el ventilador de refrigeración, el proyector se pondrá automáticamente en el modo de espera debido a la acción de un circuito de protección que evita que se produzcan daños por recalentamiento. Esto no indica ningún fallo de funcionamiento. (Consulte las páginas 58 y 59.) Desconecte el cable de alimentación del proyector de la toma de corriente y espere 10 minutos como mínimo. Ponga el proyector donde las aberturas de admisión y escape de aire no estén bloqueadas, vuelva a conectar el cable de alimentación y encienda el proyector. Esto volverá a poner el proyector en la condición de funcionamiento normal.

Aviso relacionado con la utilización del proyector

- Si no va a utilizar el proyector durante un largo periodo de tiempo o antes de moverlo, asegúrese de desconectar el cable de alimentación de la toma de corriente, así como cualquier otro cable conectado al proyector.
- No tome el proyector por su objetivo.
- Cuando guarde el proyector, asegúrese de haber cerrado el obturador del objetivo.
- No exponga el proyector a la luz solar directa ni lo coloque cerca de fuentes de calor. Si lo hace se alterará el color de la caja o se deformará la cubierta de plástico.

Otro equipo conectado

- Cuando conecte un ordenador u otro equipo audiovisual al proyector, haga las conexiones DESPUÉS de desconectar el cable de alimentación del proyector de la toma de CA y apagar el equipo que va a ser conectado.
- Lea los manuales de manejo del proyector y del equipo que va a ser conectado para conocer las instrucciones sobre cómo hacer las conexiones.

Uso del proyector en otros países

- La tensión de alimentación y la forma de la clavija pueden ser diferentes dependiendo de la región o país en el que va a utilizar el proyector. Cuando use el proyector en el extranjero, asegúrese de usar un cable de alimentación apropiado para ese país.

Función de comprobación de la temperatura



- Si la temperatura dentro de la tapa aumenta a causa de una obstrucción de las aberturas de aire o a la ubicación donde fue instalado, el indicador de aviso de temperatura parpadeará. Si la temperatura sigue subiendo, “ TEMPERATURA” se iluminará en la esquina inferior, izquierda de la imagen con el indicador de aviso de temperatura parpadeante. Si este estado continúa, la lámpara se apagará, se pondrá en marcha el ventilador de enfriamiento y posteriormente el proyector ingresará en modo de espera. Consulte “Indicadores de mantenimiento” en las páginas [58](#) y [59](#) para conocer detalles.

Información

- El ventilador regula la temperatura interna, y su rendimiento se controla automáticamente. El sonido del ventilador puede cambiar durante el funcionamiento del proyector debido a cambios en la velocidad del ventilador. Esto no indica ningún fallo de funcionamiento.



Cómo acceder a los manuales de manejo PDF

Los manuales de manejo PDF en varios idiomas se incluyen en el CD-ROM. Para usar estos manuales, tendrá que instalar Adobe® Reader® en su ordenador (Windows® o Macintosh®).

Descargue Adobe® Reader® de Internet (<http://www.adobe.com>).

Cómo acceder a los manuales PDF

Para Windows®:

- ① Inserte el CD-ROM en la unidad CD-ROM.
- ② Haga doble clic en el icono "Mi PC".
- ③ Haga doble clic en el icono "CD-ROM".
- ④ **Si desea ver el manual de manejo**
 - 1) Haga doble clic en la carpeta "MANUALS".
 - 2) Haga doble clic en el idioma (nombre de la carpeta) que quiera ver.
 - 3) Haga doble clic en el archivo pdf para acceder a los manuales del proyector.

Si desea ver la GUÍA DE CONFIGURACIÓN

- 1) Haga doble clic en la carpeta "SETUP".
- 2) Haga doble clic en el idioma (nombre de la carpeta) que quiera ver.
- 3) Haga doble clic en el archivo pdf para tener acceso al GUÍA DE CONFIGURACIÓN.

Para Macintosh®:

- ① Inserte el CD-ROM en la unidad CD-ROM.
- ② Haga doble clic en el icono "CD-ROM".
- ③ **Si desea ver el manual de manejo**
 - 1) Haga doble clic en la carpeta "MANUALS".
 - 2) Haga doble clic en el idioma (nombre de la carpeta) que quiera ver.
 - 3) Haga doble clic en el archivo pdf para acceder a los manuales del proyector.

Si desea ver la GUÍA DE CONFIGURACIÓN

- 1) Haga doble clic en la carpeta "SETUP".
- 2) Haga doble clic en el idioma (nombre de la carpeta) que quiera ver.
- 3) Haga doble clic en el archivo pdf para tener acceso al GUÍA DE CONFIGURACIÓN.



Nota

- Si el archivo pdf deseado no se puede abrir haciendo doble clic en el ratón, inicie primero Adobe® Reader®, y luego especifique el archivo deseado usando el menú "Archivo", "Abrir".

GUÍA DE CONFIGURACIÓN

Para obtener más información, consulte la "GUÍA DE CONFIGURACIÓN" en el CD-ROM que acompaña a este manual.

Asignaciones de contactos	2
Configuraciones de comandos y especificaciones RS-232C	4
Operación del proyector usando el protocolo PLink™	10
Ajustando el entorno de red del proyector	11
Controlando el proyector mediante una red LAN	17
Reinicio del temporizador de lámpara del proyector mediante LAN	22
Solución de problemas	24

Accesorios

Accesorios suministrados

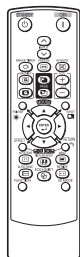

Mando a distancia
<RRMCGA837WJSA>



Dos pilas R-6
(Tamaño "AA", UM/
SUM-3, HP-7 o similar)

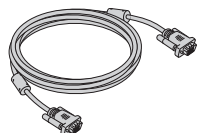

Cable RCA
(10' (3,0 m))
<QCNWGA086WJJPZ>

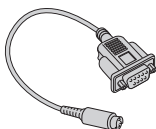

Adaptador DIN-D-sub RS-232C
(5 57/64" (15 cm))
<QCNWGA091WJJPZ>



Bolso de transporte
<GCASNA024WJSA>

Cable de alimentación*

(1)

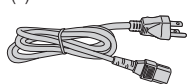

Para EE.UU. y
Canadá, etc.
(6' (1,8 m))

<QACCDAA007WJJPZ>

(2)

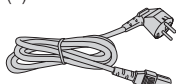

Para Europa, excepto
el Reino Unido
(6' (1,8 m))

<QACCVAA011WJJPZ>

(3)

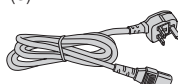

Para el Reino Unido
y Singapur
(6' (1,8 m))

<QACCBA036WJJPZ>

(4)

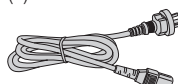

Para Australia, Nueva
Zelanda y Oceanía
(6' (1,8 m))

<QACCLA018WJJPZ>

* Qué cables de alimentación se proveen junto con su proyector depende de la región. Use el cable de alimentación que corresponda a la toma de corriente de su país.

- Manuales de manejo (este manual <TINS-E588WJZZ>, MANUAL DE MANEJO PARA PROYECCIÓN ESTEREOSCÓPICA EN 3D <TINS-E643WJZZ> y CD-ROM <UDSKAA127WJZZ>)

Nota

- Los códigos que figuran entre "< >" corresponden a códigos de piezas de recambio.

Accesorios opcionales

- | | |
|--|-----------------------------------|
| ■ Unidad de lámpara | AN-D350LP |
| ■ Adaptador para montaje en el techo | AN-60KT |
| ■ Soporte para montaje en el techo | AN-XRCM30 (solamente para EE.UU.) |
| ■ Unidad para montaje en el techo | AN-TK201 <para AN-60KT> |
| | AN-TK202 <para AN-60KT> |
| ■ Tubo de extensión del soporte para montaje en el techo | AN-EP101B <para AN-XRCM30> |
| | (solamente para EE.UU.) |
| ■ Receptor del mando a distancia | AN-MR2 |
| ■ Cable 3 RCA a mini D-sub de 15 contactos (10' (3,0 m)) | AN-C3CP2 |

Nota

- Algunos accesorios opcionales pueden que no estén disponibles según la región. Consulte al concesionario de proyectores o centro de reparaciones Sharp autorizado.

Nombres y funciones de las partes

Los números en **[]** se refieren a las páginas principales de este manual de manejo donde se explica el tópico.

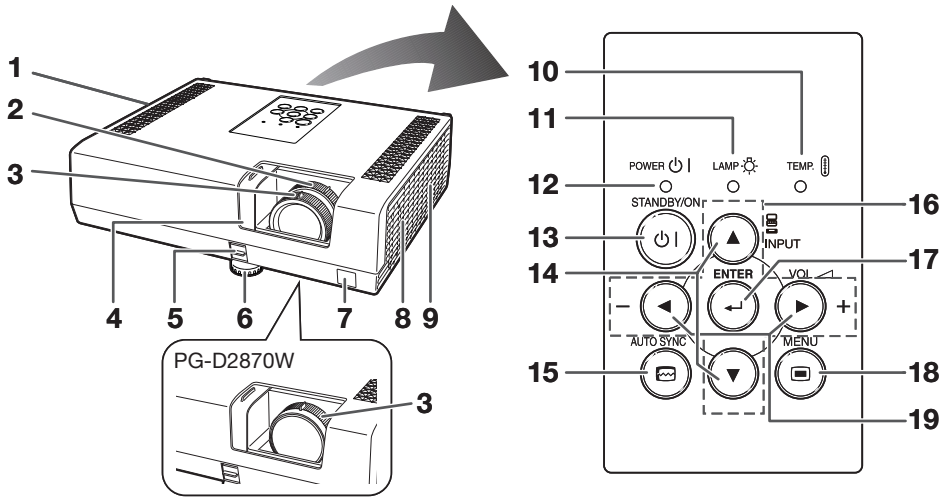

Vista delantera

- 1 Abertura de escape de aire **57**
- 2 Anillo del zoom (excepto PG-D2870W) **28**
Para ampliar/reducir la imagen.
- 3 Anillo de enfoque **27**
Para ajustar el enfoque.
- 4 Obturador del objetivo **26, 30**
- 5 Palanca HEIGHT ADJUST **28**
- 6 Pata de ajuste **28**
- 7 Sensor de señales del mando a distancia **15**
- 8 Altavoz **50**
- 9 Abertura de admisión de aire **57**

Vista superior

- 10 Indicador de aviso de temperatura **58**
- 11 Indicador de lámpara **58**
- 12 Indicador de la alimentación **58**
- 13 Botón STANDBY/ON **26**
Para conectar la alimentación y poner el proyector en el modo de espera.
- 14 Botones INPUT (▲/▼) **30**
Para cambiar el modo de entrada.
- 15 Botón AUTO SYNC **34**
Para ajustar automáticamente las imágenes cuando se conecta a un ordenador.
- 16 Botones de ajuste (▲/▼/◀/▶) **39**
Para seleccionar elementos de menú.
- 17 Botón ENTER **39**
Para establecer los elementos seleccionados o ajustados en el menú.
- 18 Botón MENU **39**
Para visualizar pantallas de ajuste y configuración.
- 19 Botones de VOL (volumen) (◀/▶+) **30**
Para ajustar el nivel de sonido del altavoz.

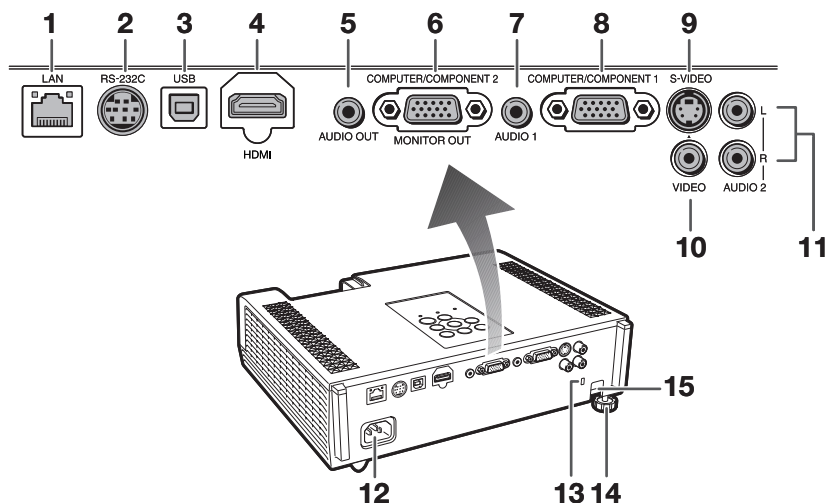

Vista posterior (Terminales)

- 1 Terminal LAN [25](#)**
Terminal para controlar el proyector utilizando un ordenador a través de una red.
- 2 Terminal RS-232C [24](#)**
Terminal para controlar el proyector utilizando un ordenador.
- 3 Terminal USB [35](#)**
Terminal que se conecta al terminal USB del ordenador para utilizar el mando a distancia suministrado como ratón de ordenador.
- 4 Terminal HDMI [21, 22, 23](#)**
Terminal para entrada de HDMI.
- 5 Terminal AUDIO OUT [23](#)**
Terminal de salida de audio del equipo conectado al terminal de entrada de audio.
- 6 Terminal MONITOR OUT* [23](#)**
(Terminal de salida para señales de RVA de ordenadores y de componentes)
Terminal para conectar a un monitor.
Terminal de entrada COMPUTER/COMPONENT 2* [21, 22](#)
Terminal para señales de componentes y RVA de ordenador.
- 7 Terminal de entrada AUDIO 1 [23](#)**
- 8 Terminal de entrada COMPUTER/COMPONENT 1 [21, 22](#)**
Terminal para señales de componentes y RVA de ordenador.
- 9 Terminal de entrada S-VIDEO [22](#)**
Terminal para conectar equipo de vídeo con terminal S-vídeo.
- 10 Terminal de entrada VIDEO [22](#)**
Terminal para conectar equipo de vídeo.
- 11 Terminal de entrada AUDIO 2 [23](#)**
- 12 Zócalo de CA [25](#)**
Conecte el cable de alimentación suministrado.
- 13 Conector estándar de seguridad Kensington**
- 14 Pata de ajuste trasera [28](#)**
- 15 Barra de seguridad**

* Usted debe alternar la posición de ajuste dependiendo si está usando el terminal para entrada de MONITOR OUT o COMPUTER/COMPONENT 2.

Uso del bloqueo Kensington

- Este proyector tiene un conector estándar de seguridad Kensington para usar con un Kensington MicroSaver Security System. Consulte la información suministrada con el sistema para conocer instrucciones de cómo utilizarlo para asegurar el proyector.

Nombres y funciones de las partes (Continuación)

Los números en **[]** se refieren a las páginas principales de este manual de manejo donde se explica el tópico.

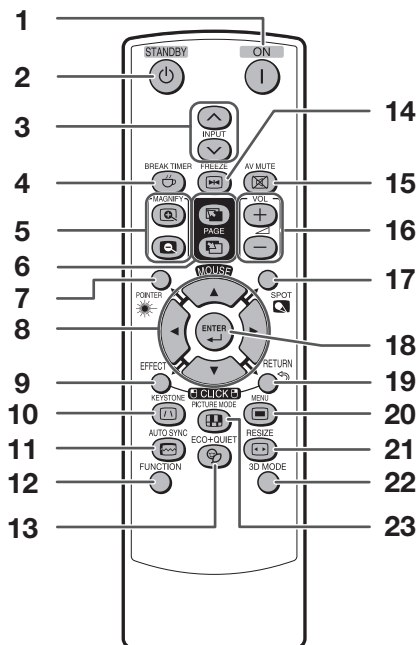

- 1 Botón ON **26**
Para conectar la alimentación.
- 2 Botón STANDBY **26**
Para poner el proyector en el modo de espera.
- 3 Botones INPUT (↖/↘) **30**
Para cambiar el modo de entrada.
- 4 Botón BREAK TIMER **33**
Para visualizar el tiempo de interrupción.
- 5 Botones MAGNIFY **34**
Para ampliar o reducir parte de la imagen.
- 6 Botones PAGE UP/PAGE DOWN **35**
Funcionan de igual forma que los botones [Page Up] y [Page Down] del teclado de un ordenador cuando se utiliza la conexión USB (al utilizar un cable USB o el receptor de mando a distancia opcional).
- 7 Botón POINTER **33**
Para mostrar el área destacada.
- 8 Botones MOUSE/Ajuste (▲/▼/◀/▶) **35, 39**
 - Para mover el cursor en el ordenador al utilizar la conexión USB (cuando se utiliza un cable USB o el receptor de mando a distancia opcional).
 - Para seleccionar y ajustar elementos de menú.

- 9 Botón L-CLICK/EFFECT **35, 33**
 - Para hacer clic con el botón izquierdo al utilizar la conexión USB (cuando se utiliza un cable USB o el receptor de mando a distancia opcional).
 - Para cambiar el puntero o área destacada.
- 10 Botón KEYSTONE **29**
Para entrar en el modo de corrección de distorsión trapecial.
- 11 Botón AUTO SYNC **34, 50**
Para ajustar automáticamente las imágenes cuando se conecta a un ordenador.
- 12 Botón FUNCTION **53**
Para operar y ejecutar una función asignada al "Botón de FUNCTION".
- 13 Botón ECO+QUIET **33**
Para reducir el ruido del ventilador de enfriamiento y prolongar la vida útil de la lámpara.
- 14 Botón FREEZE **34**
Para congelar imágenes.
- 15 Botón AV MUTE **30**
Para visualizar temporalmente la pantalla negra y apagar el sonido.
- 16 Botones de VOL +/- (volumen) **30**
Para ajustar el nivel de sonido del altavoz.
- 17 Botón SPOT **33**
Para mostrar el puntero.
- 18 Botón ENTER **39**
Para establecer los elementos seleccionados o ajustados en el menú.
- 19 Botón R-CLICK/RETURN **35, 39**
 - Para hacer clic con el botón derecho al utilizar la conexión USB (cuando se utiliza un cable USB o el receptor de mando a distancia opcional).
 - Para volver a la pantalla de menú anterior durante las operaciones con menú.
- 20 Botón MENU **39**
Para visualizar pantallas de ajuste y configuración.
- 21 Botón RESIZE **31**
Para cambiar el tamaño de la pantalla (NORMAL, 16:9, etc.).
- 22 Botón 3D MODE
Vea el MANUAL DE MANEJO PARA PROYECCIÓN ESTEREOSCÓPICA EN 3D provisto de forma separada.
- 23 Botón PICTURE MODE **34**
Para seleccionar la imagen apropiada.

Inserción de las pilas

1 Presione la lengüeta de la tapa y retire la tapa en la dirección indicada por la flecha.

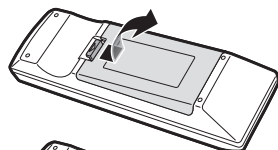

2 Inserte las pilas.

- Inserte las pilas asegurándose de que sus polaridades concuerden con las marcas \oplus y \ominus del interior del compartimiento de las pilas.

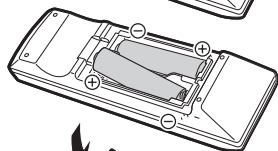

3 Inserte la lengüeta inferior de la tapa en la abertura y cierre la tapa hasta que encaje en su sitio (oírás un chasquido).

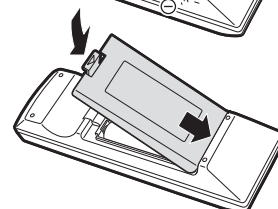

La utilización incorrecta de las pilas puede ser la causa de que éstas tengan fugas o revienten. Siga las precauciones de abajo.



Precaución

- Peligro de explosión si se cambia mal la pila. Reemplace las pilas únicamente por pilas alcalinas o de manganeso.
- Inserte las pilas asegurándose de que sus polaridades concuerden con las marcas \oplus y \ominus del interior del compartimiento de las pilas.
- Las pilas de diferentes tipos tienen propiedades diferentes, así que no mezcle pilas de tipos diferentes.
- No mezcle pilas nuevas y viejas. Esto puede reducir la duración de las pilas nuevas o ser la causa de que las viejas tengan fugas.
- Quite las pilas del mando a distancia una vez agotadas porque dejarlas en el interior puede ser la causa de que tengan fugas. El líquido que escapa de las pilas es peligroso para la piel, por lo tanto, asegúrese de limpiarlas primero y quitarlas luego con un paño.
- Las pilas incluidas con este proyector pueden agotarse brevemente, dependiendo de cómo se utilicen. Asegúrese de cambiarlas por otras nuevas lo antes posible.
- Quite las pilas del mando a distancia si no lo va a utilizar durante mucho tiempo.
- Cumpla con las normas (ordenanzas) de cada gobierno local cuando tire las pilas agotadas.

Alcance de utilización

El mando a distancia se puede usar para controlar el proyector dentro de los márgenes mostrados en la ilustración.

Nota

- La señal del mando a distancia puede reflejarse en una pantalla para facilitar la operación. Sin embargo, la distancia efectiva de la señal puede cambiar según el material de la pantalla.

Cuando se usa el mando a distancia

- Asegúrese de no dejarlo caer, ni exponerlo a la humedad o alta temperatura.
- El mando a distancia puede funcionar mal bajo una lámpara fluorescente. En este caso, separe el proyector de la lámpara fluorescente.

Sensor de señales del mando a distancia

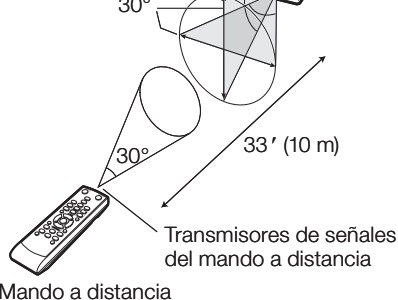
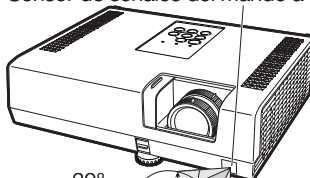

Inicio fácil

Esta sección muestra el funcionamiento básico (proyector conectado al ordenador). Para conocer detalles, consulte la página descrita abajo para cada paso.

Preparación y proyección

En esta sección, la conexión del proyector y el ordenador se explica utilizando un ejemplo.

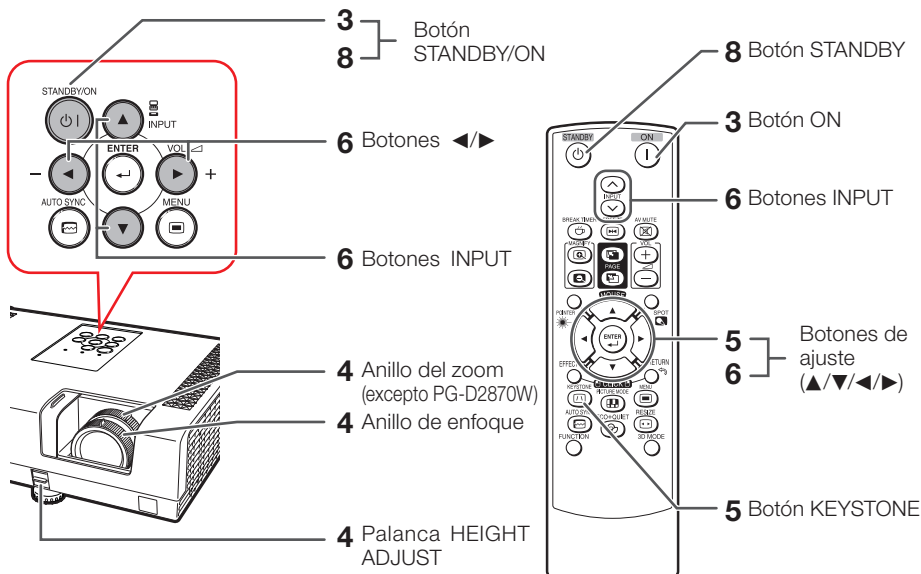

1. Ponga el proyector frente a una pared o pantalla ➔ Pág. 18

2. Conecte el proyector al ordenador y enchufe el cable de alimentación en el zócalo de CA del proyector

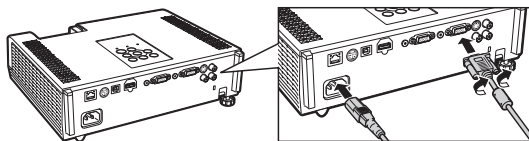

Cuando conecte un equipo que no sea un ordenador, consulte las páginas **22** y **23**.

➔ Págs. 21, 25

3. Abra completamente el obturador del objetivo y encienda el proyector

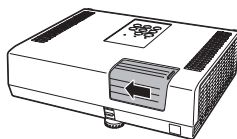

En el proyector

En el mando a distancia



➔ Pág. 26

4. Ajuste la imagen proyectada con la guía de configuración

- 1 Después de encender el proyector aparece la guía de configuración. (Cuando “Guía config.” se pone en “Activado”. Consulte la página 49.)
- 2 Siga los pasos de la guía de configuración y ajuste el enfoque, la altura (ángulo) y el tamaño de la pantalla.
- 3 Después de ajustar el enfoque, la altura (ángulo) y el tamaño de la pantalla, pulse **ENTER** para terminar con la guía de configuración.

→ Pág. 27

5. Corrección de distorsión trapezoidal

Corrección de distorsión trapezoidal utilizando la corrección de distorsión trapezoidal.

En el mando a distancia



Comprime el lado superior.

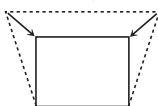

Comprime el lado inferior.

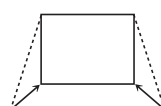

→ Pág. 29

6. Seleccione el modo ENTRADA

Pulse **INPUT** ▲/▼ para visualizar el listado de ENTRADA. Use **INPUT** ▲/▼ para seleccionar el modo de entrada, y use ◀/▶ para seleccionar el terminal de entrada de audio.

En el proyector



En el mando a distancia



Listado de ENTRADA

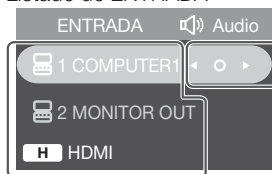

En el proyector

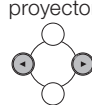

En el mando a distancia



→ Pág. 30

7. Encienda el ordenador

8. Desconexión de la alimentación

Pulse el botón **STANDBY/ON** del proyector o el botón **STANDBY** del mando a distancia, y luego pulse de nuevo el botón mientras se visualiza el mensaje de confirmación, para poner el proyector en el modo de espera.

En el proyector



En el mando a distancia



Visualización en pantalla

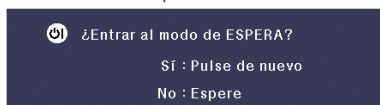

→ Pág. 26



Instalación del proyector

Configuración de vídeo

Si se está usando este proyector afuera de los EE.UU., por favor cambie el ajuste a "0 IRE" en configuración de vídeo. (Consulte la página 46.)

Instalación del proyector

Para una calidad de imagen óptima, coloque el proyector perpendicular a la pantalla con las patas del mismo planas y niveladas. Hacer esto eliminará tener que hacer la corrección de distorsión trapecial y proporcionará la mejor calidad de la imagen. (Consulte la página 29.)

Instalación estándar (Proyección delantera)

■ Coloque el proyector a la distancia requerida de la pantalla según el tamaño de la imagen deseado. (Consulte la página 19.)

Indicación de tamaño de imagen de proyección y distancia de proyección

Ejemplo: Señal de entrada 16:10 (Modo Normal)

[PG-D3550W/PG-D3050W]

Tamaño de pantalla

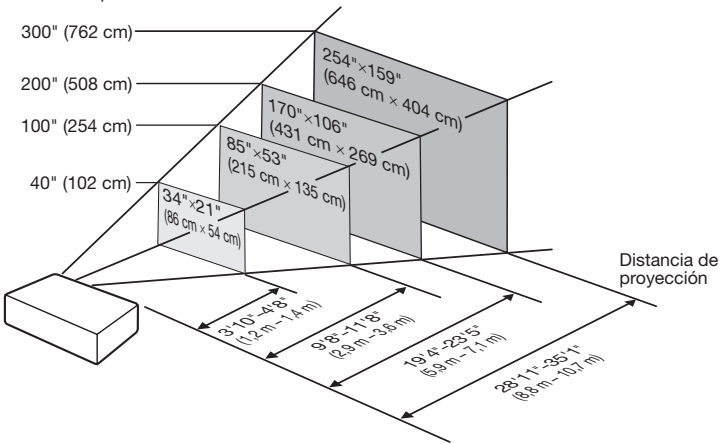

[PG-D2870W]

Tamaño de pantalla

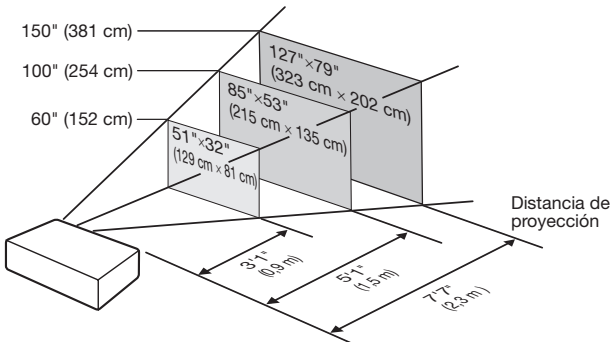

Tamaño de pantalla y distancia de proyección

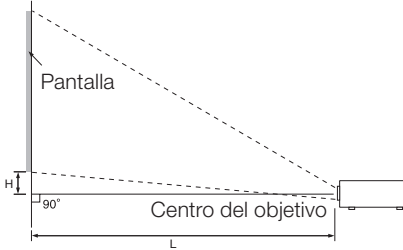

- Nota**
- Permita un margen de error en los valores en los diagramas a continuación.

Señal de entrada 16:10 (Modo Normal)

Tamaño de imagen (Pantalla)			Distancia de proyección [L]				Distancia del centro del objetivo a la parte inferior de la imagen [H]	
			PG-D3550W/PG-D3050W		PG-D2870W	PG-D3550W/PG-D3050W	PG-D2870W	
Diagonal [χ]	Ancho	Alto	Mínimo [L1]	Máximo [L2]				
300" (762 cm)	646 cm (254")	404 cm (159")	8,8 m (28' 11")	10,7 m (35' 1")	—	8 cm (3")	—	
250" (635 cm)	538 cm (212")	337 cm (132")	7,4 m (24' 2")	8,9 m (29' 3")	—	6 cm (2 1/2")	—	
200" (508 cm)	431 cm (170")	269 cm (106")	5,9 m (19' 4")	7,1 m (23' 5")	—	5 cm (2")	—	
150" (381 cm)	323 cm (127")	202 cm (79")	4,4 m (14' 6")	5,4 m (17' 7")	2,3 m (7' 7")	4 cm (1 1/2")	8 cm (3 1/32")	
120" (305 cm)	258 cm (102")	162 cm (64")	3,5 m (11' 7")	4,3 m (14' 1")	1,9 m (6' 1")	3 cm (1 13/64")	6 cm (2 27/64")	
100" (254 cm)	215 cm (85")	135 cm (53")	2,9 m (9' 8")	3,6 m (11' 8")	1,5 m (5' 1")	3 cm (1")	5 cm (2 1/32")	
80" (203 cm)	172 cm (68")	108 cm (42")	2,4 m (7' 9")	2,9 m (9' 4")	1,2 m (4' 1")	2 cm (51/64")	4 cm (1 5/8")	
60" (152 cm)	129 cm (51")	81 cm (32")	1,8 m (5' 9")	2,1 m (7' 0")	0,9 m (3' 1")	2 cm (19/32")	3 cm (1 7/32")	
40" (102 cm)	86 cm (34")	54 cm (21")	1,2 m (3' 10")	1,4 m (4' 8")	—	1 cm (19/32")	—	

Señal de entrada 4:3 (Modo Normal)

Tamaño de imagen (Pantalla)			Distancia de proyección [L]				Distancia del centro del objetivo a la parte inferior de la imagen [H]	
			PG-D3550W/PG-D3050W		PG-D2870W	PG-D3550W/PG-D3050W	PG-D2870W	
Diagonal [χ]	Ancho	Alto	Mínimo [L1]	Máximo [L2]				
300" (762 cm)	610 cm (240")	457 cm (180")	10,0 m (32' 9")	12,1 m (39' 9")	—	9 cm (3 13/32")	—	
250" (635 cm)	508 cm (200")	381 cm (150")	8,3 m (27' 4")	10,1 m (33' 2")	—	7 cm (2 53/64")	—	
200" (508 cm)	406 cm (160")	305 cm (120")	6,7 m (21' 10")	8,1 m (26' 6")	—	6 cm (2 17/64")	—	
150" (381 cm)	305 cm (120")	229 cm (90")	5,0 m (16' 5")	6,1 m (19' 11")	—	4 cm (1 45/64")	—	
120" (305 cm)	244 cm (96")	183 cm (72")	4,0 m (13' 1")	4,8 m (15' 11")	2,1 m (6' 11")	3 cm (1 23/64")	7 cm (2 3/4")	
100" (254 cm)	203 cm (80")	152 cm (60")	3,3 m (10' 11")	4,0 m (13' 3")	1,8 m (5' 9")	3 cm (1 9/64")	6 cm (2 19/64")	
80" (203 cm)	163 cm (64")	122 cm (48")	2,7 m (8' 9")	3,2 m (10' 7")	1,4 m (4' 7")	2 cm (29/32")	5 cm (1 53/64")	
70" (178 cm)	142 cm (56")	107 cm (42")	2,3 m (7' 8")	2,8 m (9' 3")	1,2 m (4' 0")	2 cm (51/64")	4 cm (1 39/64")	
60" (152 cm)	122 cm (48")	91 cm (36")	2,0 m (6' 7")	2,4 m (7' 11")	1,1 m (3' 5")	2 cm (11/16")	3 cm (1 3/8")	
40" (102 cm)	81 cm (32")	61 cm (24")	1,3 m (4' 4")	1,6 m (5' 4")	—	1 cm (29/64")	—	

Cuando esté usando el proyector con tamaños de pantalla que no aparecen listados en los cuadros anteriores, calcule los valores de acuerdo a las fórmulas.

		Señal 16:10		Señal 4:3	
		[m/cm]	[Pies/pulgadas]	[m/cm]	[Pies/pulgadas]
PG-D3550W/ PG-D3050W	L1: Distancia mínima de proyección (m/pies)	0,02942χ	0,02942χ / 0,3048	0,03331χ	0,03331χ / 0,3048
	L2: Distancia máxima de proyección (m/pies)	0,03568χ	0,03568χ / 0,3048	0,04039χ	0,04039χ / 0,3048
	H: Distancia del centro del objetivo a la parte inferior de la imagen (cm/pulgadas)	0,02545χ	0,02545χ / 2,54	0,02881χ	0,02881χ / 2,54
PG-D2870W	L: Distancia de proyección (m/pies)	0,01549χ	0,01549χ / 0,3048	0,01754χ	0,01754χ / 0,3048
	H: Distancia del centro del objetivo a la parte inferior de la imagen (cm/pulgadas)	0,05142χ	0,05142χ / 2,54	0,05821χ	0,05821χ / 2,54

χ : Tamaño diagonal de imagen : 40"-300" (PG-D3550W/PG-D3050W)
60"-150" (16:10)/60"-120" (4:3) (PG-D2870W)

Instalación del proyector (Continuación)

Modo de proyección (PRY)

El proyector puede utilizar cualquiera de los 4 modos de proyección del diagrama de abajo. Seleccione el modo más apropiado para el ajuste de proyección en uso. (Puede poner el modo PRY en el menú "PANT-AJ". Consulte la página 49.)

- Montado en mesa, proyección frontal
[Elemento de menú → "Frente"]

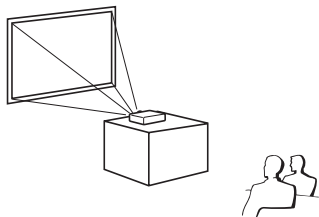

- Montado en techo, proyección frontal
[Elemento de menú → "Techo y frente"]

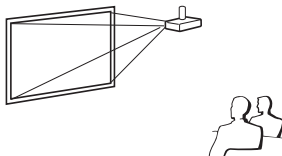

- Montado en mesa, proyección posterior (con pantalla translúcida)
[Elemento de menú → "Detrás"]

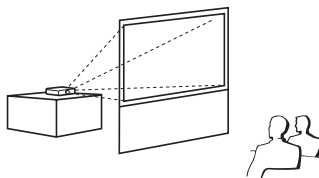

- Montado en techo, proyección posterior (con pantalla translúcida)
[Elemento de menú → "Techo y detrás"]

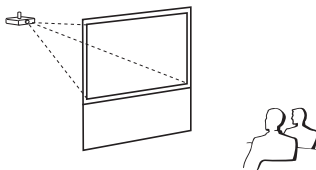

■ Configuración para montaje en el techo

Se recomienda hacer la instalación con el adaptador y la unidad de montaje en el techo opcionales de Sharp. Antes de montar el proyector, contacte con su concesionario de proyectores o centro de reparaciones Sharp autorizado más cercano para obtener el adaptador y la unidad de montaje en el techo recomendados (vendidos separadamente).

Conectar el proyector a otros aparatos

Antes de conectar, asegúrese de desenchufar el cable de alimentación del proyector de la toma de CA y apagar todos los dispositivos que van a ser conectados. Tras hacer todas las conexiones, encienda el proyector y luego los demás dispositivos. Cuando conecte un ordenador, asegúrese de que sea el último dispositivo en ser encendido después de hacer las conexiones.

IMPORTANTE:

Asegúrese de que el modo de entrada apropiado ha sido seleccionado en el proyector antes de encender el aparato conectado.

- Para conocer más detalles de las conexiones y los cables, consulte el manual de manejo del equipo de conexión.
- Puede que necesite otros cables o conectores que no se listan aquí.

Terminales del proyector

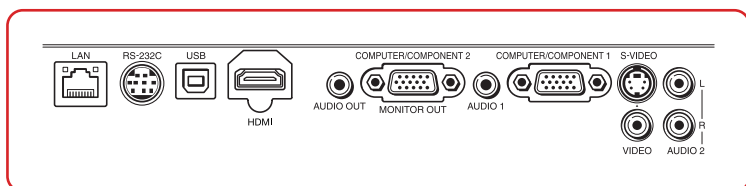











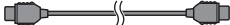

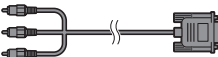



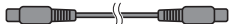

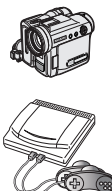

Equipo	Terminal del equipo conectado	Cable	Terminal del proyector
	Terminal de salida RVA 	Cable RVA (suministrado) 	COMPUTER/COMPONENT 1, 2 <small>COMPUTER/COMPONENT 1</small> <small>COMPUTER/COMPONENT 2</small> <small>MONITOR OUT</small>
	Terminal de salida HDMI 	Cable HDMI (de venta en el comercio) 	HDMI <small>HDMI</small>

Nota



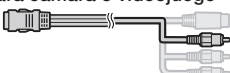







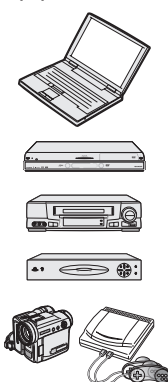

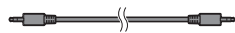

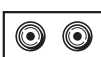
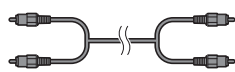

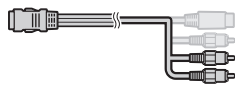
- Dependiendo de las especificaciones del equipo de vídeo o del cable digital DVI↔HDMI, es posible que la transmisión de la señal no sea correcta. (La especificación HDMI no admite todas las conexiones con un equipo de vídeo que tenga un terminal de salida digital HDMI mediante un cable digital DVI↔HDMI.)
- Usted también puede usar el terminal de COMPUTER/COMPONENT 2 como el terminal para MONITOR OUT. Para usar esta terminal como un terminal de entrada, ajuste "Selección COMPUTER2" a "Entrada" antes de conectar el equipo externo. (Consulte la página 52.)
- Consulte la página 64 "Gráfico de compatibilidad" para ver una lista de las señales de ordenador compatibles con el proyector. El uso del proyector con señales de ordenador diferentes de las listadas puede ser la causa de que algunas funciones no se activen.
- Para usar con algunos ordenadores Macintosh puede que sea necesario un adaptador Macintosh. Contacte con su concesionario Macintosh más cercano.
- **Dependiendo del ordenador que esté utilizando puede que no se proyecte una imagen a menos que esté activado el puerto de salida externa del ordenador (Ej.: Pulse simultáneamente las teclas "Fn" y "F5" cuando utilice un ordenador portátil SHARP).** Consulte las instrucciones específicas del manual de manejo de su ordenador para activar el puerto de salida externa de su ordenador.

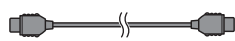
Conectar el proyector a otros aparatos (Continuación)

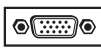
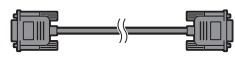
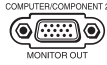
Equipo	Terminal del equipo conectado	Cable	Terminal del proyector
Equipo vídeo 	Terminal de salida HDMI 	Cable HDMI (de venta en el comercio) 	HDMI 
	Terminal de salida de vídeo por componentes 	Cable 3 RCA a mini D-sub de 15 contactos (opcional, AN-C3CP2) 	COMPUTER/COMPONENT 1, 2 <small>COMPUTER/COMPONENT 1</small>  <small>COMPUTER/COMPONENT 2</small>  <small>MONITOR OUT</small>
	Terminal de salida S-vídeo 	Cable S-vídeo (de venta en el comercio) 	S-VIDEO 
	Terminal de salida vídeo 	Cable de vídeo (de venta en el comercio) 	VIDEO 
Cámara/videojuego 	Terminal de salida de vídeo por componentes	Cables para cámara o videojuego/Cable 3 RCA a mini D-sub de 15 contactos (opcional, AN-C3CP2)  <small>Clavija adaptadora RCA (de venta en el comercio)</small>	COMPUTER/COMPONENT 1, 2 <small>COMPUTER/COMPONENT 1</small>  <small>COMPUTER/COMPONENT 2</small>  <small>MONITOR OUT</small>
	Terminal de salida S-vídeo	Cables para cámara o videojuego 	S-VIDEO 
	Terminal de salida vídeo	Cables para cámara o videojuego 	VIDEO 

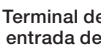
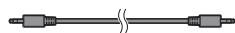
Nota

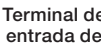
- Dependiendo de las especificaciones del equipo de vídeo o del cable digital DVI↔HDMI, es posible que la transmisión de la señal no sea correcta. (La especificación HDMI no admite todas las conexiones con un equipo de vídeo que tenga un terminal de salida digital HDMI mediante un cable digital DVI↔HDMI.)
- La HDMI (Interfaz Multimedia de Alta Definición) es una interfaz digital AV que puede enviar una señal de vídeo de alta definición, señal de audio multicanal y señal de control bi-direccional todo en un solo cable.
- Por ser compatible con el sistema de HDCP (Protección del Contenido Digital de Alto Ancho de Banda), la señal de vídeo digital no se degrada cuando se transmite y se puede disfrutar de una imagen de alta calidad con una conexión sencilla.
- El terminal de HDMI no es compatible con la señal CEC.
- Usted también puede usar el terminal de COMPUTER/COMPONENT 2 como el terminal para MONITOR OUT. Para usar esta terminal como un terminal de entrada, ajuste "Seleccione COMPUTER2" a "Entrada" antes de conectar el equipo externo. (Consulte la página 52.)
- Cuando conecte el equipo de vídeo con una salida RVA (Euro-scart) de 21 contactos al proyector, utilice un cable disponible en el comercio que se ajuste al terminal del proyector que desea conectar.
- El proyector no admite señales RGB a través de Euro-scart.

Equipo	Terminal del equipo conectado	Cable	Terminal del proyector
Equipo audio 	Terminal de salida de audio de $\phi 3,5$ mm 	Cable de audio estéreo o mono de $\phi 3,5$ mm (de venta en el comercio o disponible como pieza de servicio Sharp QCNWGA038WJPZ) 	AUDIO 1 
	Terminal de salida de audio RCA 	Cable de audio RCA (de venta en el comercio) 	AUDIO 2 
	Terminal de salida de audio 	Cables para cámara o videojuego 	
	Terminal de salida HDMI 	Cable HDMI (de venta en el comercio) 	HDMI 
Monitor 	Terminal de entrada de RVA 	Cable RVA (suministrado o de venta en el comercio) 	MONITOR OUT 
Amplificador 	Terminal de entrada de audio de $\phi 3,5$ mm 	Cable de audio estéreo o mono de $\phi 3,5$ mm (de venta en el comercio o disponible como pieza de servicio Sharp QCNWGA038WJPZ) 	AUDIO OUT 
	Terminal de entrada de audio RCA 	Cable de audio con miniclavija estéreo de $\phi 3,5$ mm a RCA (de venta en el comercio) 	

 **Nota**

- Usted también puede usar el terminal de MONITOR OUT como el terminal para COMPUTER/COMPONENT 2. Para usar esta terminal como un terminal de salida, ajuste "Seleccione COMPUTER2" a "Salida Monitor" antes de conectar el equipo externo. (Consulte la página 52.)
- Cuando use el cable de audio mono de $\phi 3,5$ mm, el nivel del sonido será la mitad que cuando usa el cable de audio estéreo de $\phi 3,5$ mm.
- Usted puede seleccionar AUDIO 1, AUDIO 2 o HDMI en el listado de ENTRADA. (Consulte la página 30.)
- Las señales RVA y de vídeo componente pueden salir al monitor. No se emitirá la señal de entrada de vídeo HDMI.

Este proyector es capaz de procesar las siguientes señales cuando se conecta a un equipo de HDMI:

- Señal de vídeo: Para obtener detalles, vea "Soporte digital" en la lista de "Gráfico de compatibilidad" en la página 64.
- Señal de audio: Audio de PCM linear.
- Frecuencia de muestreo: 48kHz/44,1kHz/32kHz

Control del proyector mediante un ordenador

Cuando el terminal RS-232C del proyector se conecta a un ordenador con un adaptador DIN-D-sub RS-232C (suministrado) y un cable de control serial RS-232C (tipo cruzado, de venta en el comercio), el ordenador puede utilizarse para controlar el proyector y comprobar el estado del mismo. Para obtener información sobre “Configuraciones de comandos y especificaciones RS-232C”, consulte el “GUÍA DE CONFIGURACIÓN” incluido en el CD-ROM suministrado.

Cuando conecte a un ordenador utilizando un adaptador DIN-D-sub RS-232C (suministrado) y un cable de control serial RS-232C

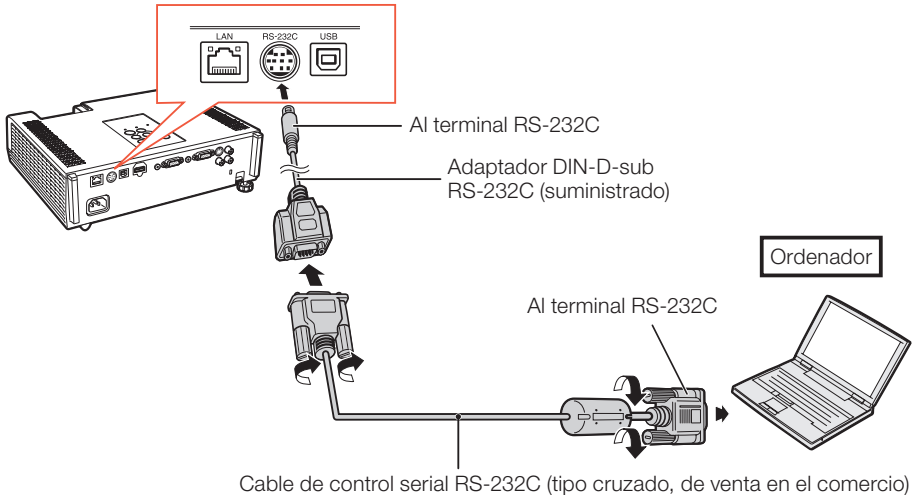

Nota

- La función RS-232C puede no activarse si su ordenador no está configurado correctamente. Consulte el manual de manejo del ordenador para conocer detalles.
- Consulte las páginas **2 a 9** de la “GUÍA DE CONFIGURACIÓN” en el CD-ROM que acompaña a esta guía para ver “Asignaciones de contactos” y “Configuraciones de comandos y especificaciones RS-232C”.

Información

- No conecte el cable RS-232C a un puerto que no sea el terminal RS-232C del ordenador. De lo contrario podría dañar su ordenador o proyector.
- No conecte un cable de control serial RS-232C al ordenador, ni lo desconecte de él, mientras éste está encendido. Esto podría dañar su ordenador.

Al realizar la conexión al terminal LAN utilizando un cable LAN

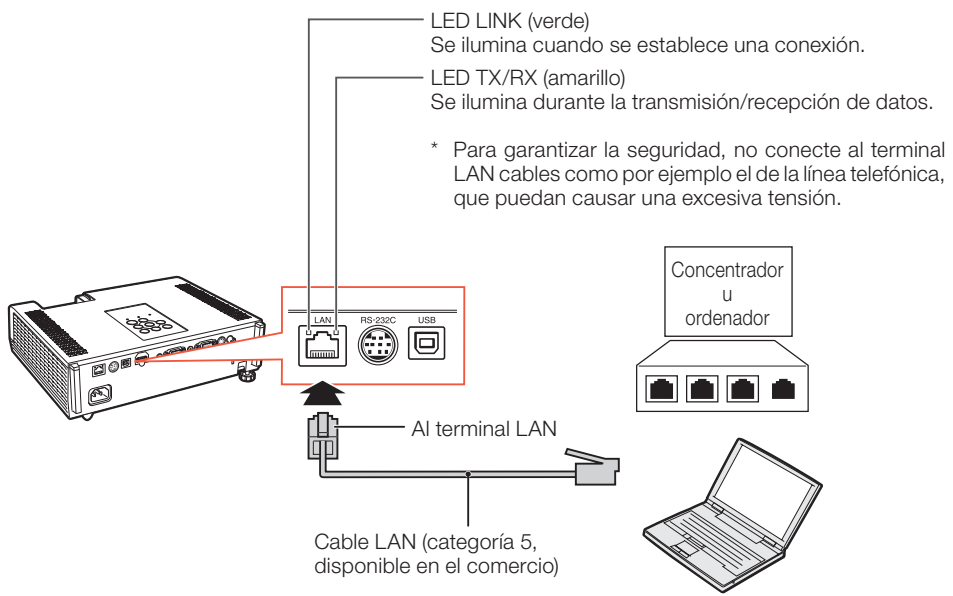

Nota

- Para realizar la conexión a un concentrador, utilice un cable de transmisión directa del tipo categoría 5 (CAT.5) (disponible en el comercio).
- Para realizar la conexión a un ordenador, utilice un cable cruzado del tipo categoría 5 (CAT.5) (disponible en el comercio).

Conexión del cable de alimentación

Enchufe el cable de alimentación suministrado en el zócalo de CA del panel posterior del proyector. Luego enchufe en la toma de CA.

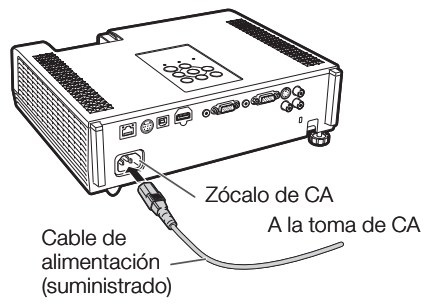

Encendido/Apagado del proyector

Encendido del proyector

Note que las conexiones a un equipo externo y a la toma de corriente deberán hacerse antes de las operaciones descritas abajo. (Consulte las páginas 21 a 25.)

Abra completamente el obturador del objetivo y pulse **STANDBY/ON en el proyector u **ON** en el mando a distancia.**

- El indicador de alimentación se encenderá de color verde.
- El proyector estará listo para funcionar una vez que el indicador de la lámpara se ilumine.

Nota

• Acerca del indicador de la lámpara

El indicador de la lámpara se enciende para indicar el estado de la misma.

Verde: La lámpara está encendida

Parpadeando en verde: La lámpara está calentándose.

Roja: La lámpara se apaga de forma extraña o debe ser cambiada.

- Cuando encienda el proyector, la imagen podrá parpadear ligeramente durante el primer minuto desde que se enciende la lámpara. Esta es una operación normal debida a que el circuito de control de la lámpara está estabilizando las características de salida de la misma. Esto no debe considerarse como un defecto de funcionamiento.
- Si el proyector se pone en el modo de espera y se enciende inmediatamente después, la lámpara podrá tardar un poco en iniciar la proyección.
- Cuando esté establecido el bloqueo del sistema aparecerá el recuadro de introducción del código clave. Para cancelar el ajuste del código clave, introduzca el código clave que ya ha establecido. Consulte la página 51 para conocer detalles.

Información

• Cuando “Reinicio automático” está en “Activado”:

Si se desenchufa el cable de alimentación de la toma de corriente o se apaga el disyuntor mientras el proyector está encendido, el proyector se enciende automáticamente al enchufar el cable de alimentación a la toma de CA o al encender el disyuntor. (Consulte la página 50.)

- El idioma predeterminado en fábrica es el inglés. Si quiere cambiar la visualización en pantalla a otro idioma, siga el procedimiento de la página 49.

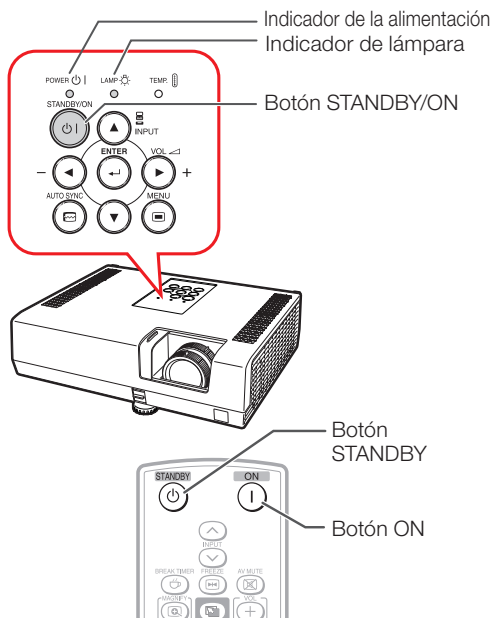

Visualización en pantalla (mensaje de confirmación)



¿Entrar al modo de ESPERA?

SÍ : Pulse de nuevo

No : Espere

Apagado del proyector (Puesta del proyector en el modo de espera)

Pulse **STANDBY/ON en el proyector o **STANDBY** en el mando a distancia, y luego pulse de nuevo ese botón, mientras se visualiza el mensaje de confirmación, para poner el proyector en el modo de espera.**

- No se puede encender el proyector durante el enfriamiento.

Información

• Función Apagado directo:

Puede desenchufar el cable de alimentación de la toma de CA incluso aunque el ventilador de enfriamiento esté funcionando.

Proyección de imágenes

Acerca de la guía de configuración

Después de encender el proyector aparece la pantalla de la guía de configuración para ayudarle con la configuración del proyector.

Elementos de guía

- 1 FOCUS
- 2 HEIGHT ADJUST
- 3 ZOOM*

Pulse **ENTER** para salir de la pantalla de la guía de configuración.

Nota

- La pantalla de la guía de configuración resalta automáticamente los elementos en el orden siguiente:

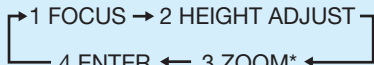

Sin embargo, podrá ajustar el enfoque, la altura (ángulo) o el zoom* independientemente del elemento resaltado.

- Si no desea visualizar la guía de configuración la próxima vez, ponga "Menú" - "PANT-AJ" - "Guía config." en "Desactivado". (Consulte la página 49.)

* El modelo PG-D2870W no está equipado con la función ZOOM.

Ajuste de la imagen proyectada

1 Ajuste de enfoque

Puede ajustar el enfoque con el anillo de enfoque del proyector.

Gire el anillo de enfoque para ajustar el enfoque mientras ve la imagen proyectada.

- El uso de la perilla en el anillo de enfoque hará los ajustes más fáciles.

Pantalla de la guía de configuración (ej.: PG-D3550W/PG-D3050W)

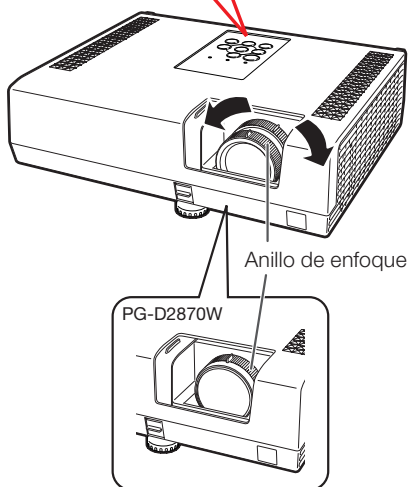
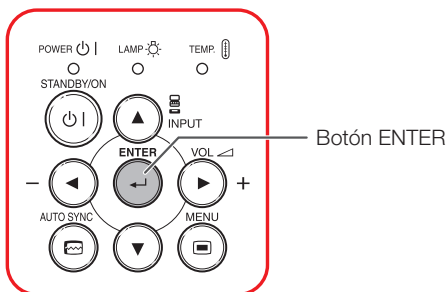
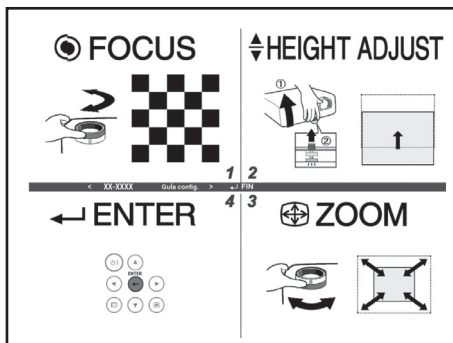

Proyección de imágenes (Continuación)

2 Ajuste de la altura

La altura del proyector se puede ajustar utilizando las patas de ajuste de la parte delantera y trasera del proyector.

Cuando la pantalla esté por encima del proyector, la imagen de proyección podrá hacerse más alta ajustando el proyector.

- 1 Levante el proyector para ajustar su altura mientras levanta la palanca HEIGHT ADJUST.

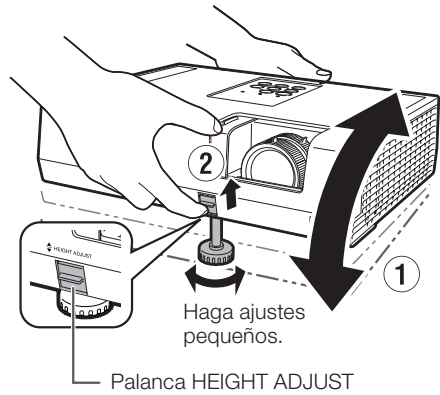

- 2 Retire sus manos de la palanca HEIGHT ADJUST del proyector después de haber ajustado la altura.

- El ángulo de proyección se puede ajustar hasta 9 grados a partir de la superficie en la que está colocado el proyector.

- 3 Use la pata de ajuste trasera para nivelar el proyector.

- El proyector se puede ajustar ± 2 grados desde la posición estándar.

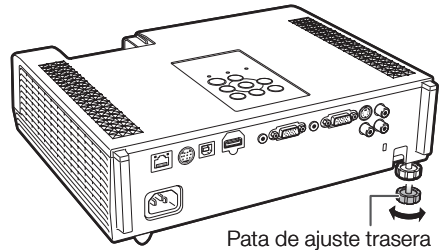

Nota

- Cuando ajuste la altura del proyector se producirá distorsión trapecial. Siga los procedimientos de Corrección de distorsión trapecial para corregir la distorsión. (Consulte las páginas 29 y 47.)

Información

- No utilice mucha fuerza con el proyector cuando salga la pata de ajuste delantera.
- Cuando baje el proyector, tenga cuidado de no pillarse los dedos entre la pata de ajuste y el proyector.
- Sujete firmemente el proyector mientras lo levanta o transporta.
- No lo sujete por el objetivo.

3 Ajuste del tamaño de la pantalla (excepto PG-D2870W)

Puede ajustar el tamaño de la pantalla con el anillo del zoom del proyector.

Gire el anillo del zoom para ampliar o comprimir el tamaño de la pantalla.

- El uso de la perilla en el anillo del zoom hará los ajustes más fáciles.

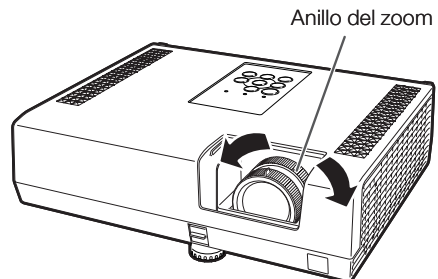

Corrección de distorsión trapecial

Cuando la imagen se proyecta desde la parte superior o inferior hacia la pantalla inclinada, la imagen se distorsiona de forma trapecial. A la función para corregir la distorsión trapecial se le llama corrección de distorsión trapecial.

Nota

- La corrección de distorsión trapecial se puede ajustar con un ángulo de hasta ± 40 (PG-D3550W/D3050W)/ ± 25 (PG-D2870W) grados aproximadamente, y la pantalla también se puede configurar con un ángulo de ± 40 (PG-D3550W/D3050W)/ ± 25 (PG-D2870W) grados aproximadamente (cuando el modo de cambio de tamaño se ajusta en "NORMAL" (consulte la página 31)).

1 Pulse **KEYSTONE** para entrar en el modo de corrección de distorsión trapecial.

2 Pulse **▲/▶** o **◀/▼** para ajustar la corrección de distorsión trapecial.

Nota

- Pulse **RETURN** mientras la visualización en pantalla del modo de corrección de distorsión trapecial está en la pantalla para volver al ajuste predeterminado.

3 Pulse **KEYSTONE**.

- La visualización en pantalla de la corrección de distorsión trapecial desaparecerá.

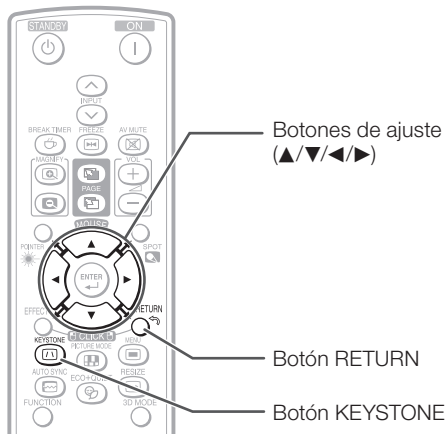

Visualización en pantalla
(Modo de corrección de distorsión trapecial)

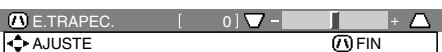

Comprime el lado superior.
(Mueva la barra deslizante en el sentido +.)

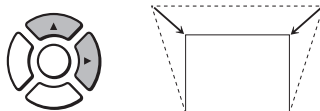

Comprime el lado inferior.
(Mueva la barra deslizante en el sentido -.)

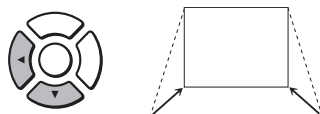

Información

- Mientras ajusta la imagen con la corrección de distorsión trapecial, las líneas rectas de los bordes de la imagen pueden aparecer irregulares.

Proyección de imágenes (Continuación)

Cambio del modo de entrada

Seleccione el modo de entrada apropiado para el equipo conectado.

Pulse **INPUT** \wedge/\vee para visualizar el listado de **ENTRADA**.

Use **INPUT** \wedge/\vee para seleccionar el modo de entrada, y use $\blacktriangleleft/\blacktriangleright$ para seleccionar el terminal de entrada de audio.

Ajuste del volumen

Pulse **VOL +/-** en el mando a distancia o $\blacktriangleleft/\blacktriangleright$ \blacktriangleright \blacktriangleleft en el proyector para ajustar el volumen.

Nota

- Pulsando **VOL-/-** \blacktriangleleft bajará el volumen.
- Pulsando **VOL+/-** \blacktriangleright \blacktriangleleft subirá el volumen.
- Cuando el proyector esté conectado a un equipo externo, el nivel del volumen de ese equipo cambiará según el nivel del volumen del proyector. Ajuste el nivel de volumen más bajo para el proyector cuando éste se encienda/apague o cuando se cambie la señal de entrada.
- Cuando no quiera dar salida al sonido desde el altavoz del proyector mientras el proyector está conectado a un equipo externo, ponga "Altavoz" en el menú "PRY-AJ1" en "Desactivado". (Consulte la página 50.)

Visualización de la pantalla negra y apagado temporal del sonido

Pulse **AV MUTE** en el mando a distancia o cierre el obturador del objetivo para exponer temporalmente una pantalla en negro y desactivar el sonido.

Nota

- Al pulsar de nuevo **AV MUTE** volverá a aparecer la imagen proyectada.
- Cuando cierre el obturador del objetivo, el proyector se encontrará en el modo AV MUDO y posteriormente se apagará automáticamente transcurridos aproximadamente 30 minutos.

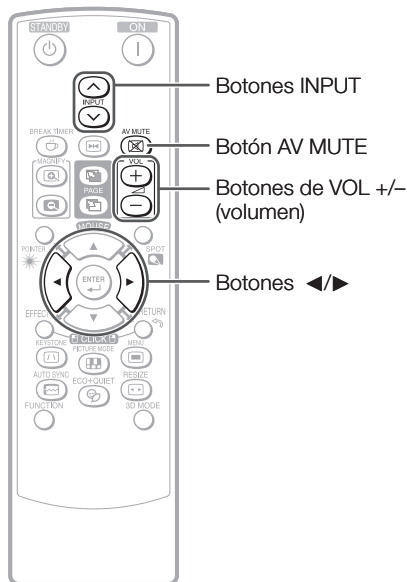

Visualización en pantalla



Visualización en pantalla



Modo de cambio de tamaño

Esta función le permite modificar o personalizar el modo de cambio de tamaño para realizar la imagen de entrada. Dependiendo de la señal de entrada, puede elegir la imagen que desee.

Pulse **RESIZE**.

- Consulte la página 47 para configurar la pantalla del menú.



Botón
RESIZE

ORDENADOR

		NORMAL	COMPLETA	PUNTO POR PUNTO	16:9
Formato 4:3	SVGA (800 × 600)	1068 × 800	1280 × 800	800 × 600	1280 × 720
	XGA (1024 × 768)			1024 × 768	
	SXGA (1152 × 864)			1152 × 864	
	SXGA+ (1400 × 1050)			1400 × 1050	
Otros formatos	SXGA (1280 × 1024)	1000 × 800	1280 × 800	1280 × 1024	—
	1280 × 720	1280 × 720		—	
	1360 × 768	1280 × 722		1360 × 768	
	1366 × 768	1280 × 720		1366 × 768	
	1280 × 768	1280 × 768		—	
1280 × 800	1280 × 800	—	1280 × 720		

Señal de entrada		Imagen de pantalla de salida			
Ordenador	Tipo de imagen	NORMAL	COMPLETA	PUNTO POR PUNTO	16:9
Resolución XGA e inferior	 Formato 4:3				
				^{*3}	
SXGA (1280 × 1024)	 Formato 5:4				
1280 × 720	 Formato 16:9	^{*1}		— ^{*2}	— ^{*2}
1360 × 768 1366 × 768	 Formato 16:9				
1280 × 768	 Formato 15:9	^{*1}		— ^{*2}	
1280 × 800	 Formato 16:10		— ^{*2}		

: Área recortada donde no es posible proyectar imágenes

: Área en que las señales están fuera de la pantalla





















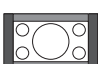

^{*1} La función Desp. imagen puede utilizarse para estas imágenes.

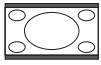
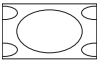
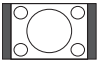

^{*2} Igual que el modo NORMAL.

^{*3} En caso de que la entrada sea SXGA+.

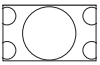
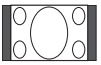
Proyección de imágenes (Continuación)

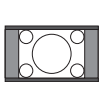
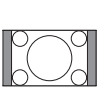
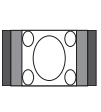
VÍDEO/DTV

Señal de entrada		Imagen de pantalla de salida			
Vídeo/DTV	Tipo de imagen	NORMAL	ÁREA ZOOM	ALARG. V	16:9
480I, 480P, 576I, 576P, NTSC, PAL, SECAM	 Formato 4:3				 *1
	 Compresión				 *1
	 Buzón				 *1
720P, 1035I, 1080I, 1080P	 Formato 16:9	 *1			—*2
	 Formato 16:9	 *1			
540P	 Formato 16:9	 *1			—*2
	 Formato 4:3 en pantalla 16:9)	 *1			

 : Área recortada donde no es posible proyectar imágenes
 : Área en que la imagen no es incluida en las señales originales

*1 La función Desp. imagen puede utilizarse para estas imágenes.

*2 Igual que el modo NORMAL.

Acerca de los derechos de propiedad intelectual

- Al usar la función CAMBIO TAMAÑO para seleccionar una imagen con una relación de aspecto diferente de la de la imagen de un programa de televisión o un vídeo, la imagen se verá diferente a su apariencia original. Tenga esto presente al seleccionar un tamaño de imagen.
- El uso de las funciones cambio de tamaño o corrección de distorsión trapezoidal para comprimir o alargar la imagen para propósitos de exhibiciones comerciales/privadas en un café, hotel, etc., puede infringir los derechos de propiedad intelectual protegidos por la ley para los propietarios de los derechos de propiedad intelectual. Por favor, tenga cuidado con esto.

Control con el mando a distancia

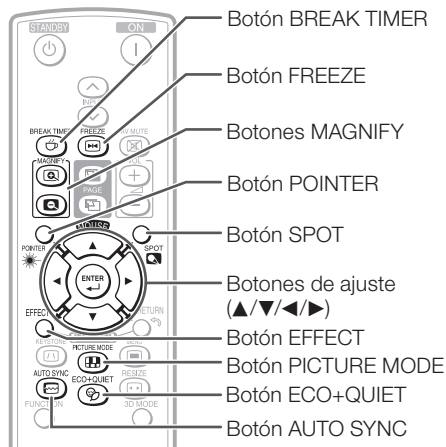

Visualización y ajuste del temporizador de interrupción

- 1 Pulse **BREAK TIMER**.
 - El temporizador inicia la cuenta atrás desde 5 minutos.

Visualización en pantalla



- 2 Pulse **▲/▼/◀/▶** para ajustar la duración del tiempo de interrupción.
 - **Aumenta con ▲ o ▶**
5 minutos → 6 minutos → 60 minutos
 - **Disminuye con ◀ o ▼**
4 minutos → 3 minutos → 1 minuto
 - El tiempo de interrupción se puede poner en unidades de un minuto (hasta 60 minutos).

Cancelación de la función de visualización del temporizador de interrupción

Pulse **BREAK TIMER**.

Nota

- El temporizador no está disponible mientras el proyector está operando las siguientes funciones.
 - Sinc. auto.
 - Imagen Congelada
 - AV Mudo
 - Búsqueda de Entrada

Mostrar el puntero

- 1 Pulse **POINTER** y pulse **▲/▼/◀/▶** en el mando a distancia para **desplazar el puntero**.
 - Pulse **EFFECT** para cambiar el icono del puntero (5 tipos).

Estrella	Dedo1	Dedo2	Corazón	Subrayado

- 2 Pulse **POINTER** de nuevo.
 - El puntero desaparecerá.

Usar la función de área destacada

- 1 Pulse **SPOT** y pulse **▲/▼/◀/▶** en el mando a distancia para **desplazar el área destacada**.
 - Pulse **EFFECT** para cambiar el tamaño del área destacada (3 tipos).

1/9	1/25	1/8

- 2 Pulse **SPOT** de nuevo.
 - El área destacada desaparecerá.

Activación/desactivación del modo eco+silencioso

Pulse **ECO+QUIET** para activar/desactivar el modo eco+silencioso.

- Cuando el modo eco+silencioso está ajustado a "ACTIVADO", el ruido del ventilador de enfriamiento se reduce y el consumo de corriente disminuye, lo que prolonga la vida útil de la lámpara.

Nota

- Consulte "Eco+Silencio" en la página 44 para conocer más detalles.

Control con el mando a distancia (Continuación)

Sincronización automática (Ajuste de sincronización automática)

La función de sincronización automática se activa cuando se detecta una señal de entrada después de encenderse el proyector.

Pulse **AUTO SYNC** para ajustar manualmente con la función de sincronización automática.

Nota

- Cuando no se pueden lograr imágenes óptimas con el ajuste Sinc. auto., utilice los ajustes manuales. (Consulte la página 45.)

Congelación de una imagen en movimiento

1 Pulse **FREEZE**.

- La imagen proyectada se congela.

2 Pulse de nuevo **FREEZE** para volver a la imagen en movimiento del dispositivo conectado.

Selección del modo de imagen

Puede seleccionar el modo de imagen adecuado a la imagen proyectada, como películas o videojuegos.

Pulse **PICTURE MODE**.

- Cuando pulse **PICTURE MODE**, el modo de imagen cambiará en el orden siguiente:

→ ESTÁNDAR → PRESENTACIÓN → CINEMA → JUEGO → sRGB*

Nota

- Consulte la página 42 para conocer detalles del modo de imagen.

* "sRGB" se visualiza sólo cuando se introduce la señal RVA.

Visualización de una parte ampliada de la imagen

Los gráficos, tablas y otras partes de las imágenes proyectadas pueden ampliarse. Esto puede resultar útil al proporcionar explicaciones más detalladas.

1 Pulse **MAGNIFY** en el mando a distancia.

- Amplía la imagen.
- Pulse  o  **MAGNIFY** para ampliar o reducir la imagen proyectada.

Nota

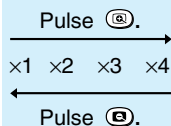

- Puede cambiar la posición de la imagen ampliada utilizando ▲, ▼, ◀ y ▶.

2 Pulse **RETURN** en el mando a distancia para cancelar la operación.

- Se restablece la relación de aumento a ×1.

Nota

- Los aumentos que se pueden seleccionar difieren en función de la señal de entrada.
- En los siguientes casos, la imagen volverá a su tamaño normal (×1).
 - Cuando cambia el modo de ENTRADA.
 - Cuando se pulse **RETURN**.
 - Cuando se cambie la señal de entrada.
 - Cuando la resolución y la frecuencia de actualización (frecuencia vertical) de la señal de entrada cambien.
 - Cuando se modifica el modo de cambio de tamaño.

Uso del mando a distancia como ratón inalámbrico de ordenador

Al conectar el proyector a un ordenador mediante un cable USB, puede utilizar el mando a distancia como ratón del ordenador.

Si el ordenador está demasiado lejos del proyector como para conectarlo mediante el cable USB, se puede utilizar el receptor del mando a distancia (opcional, AN-MR2) para controlar el proyector mediante el mando a distancia. Para más detalles, consulte el manual de manejo del receptor.

Conexión mediante un cable USB

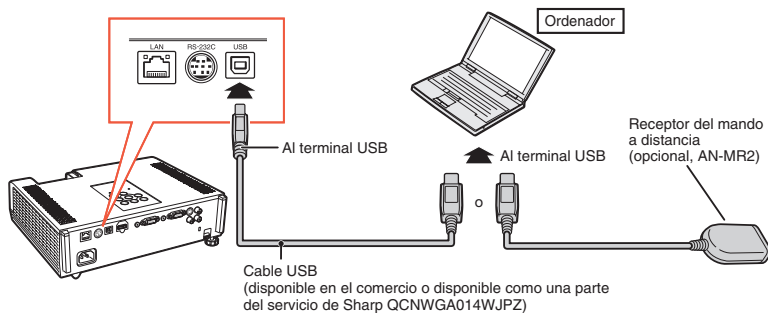

Una vez conectado, el puntero del ratón puede controlarse de la siguiente forma.

- **Para mover el cursor**
Pulse los botones MOUSE/Ajuste (▲/▼/◀/▶).
- **Para hacer clic con el botón izquierdo**
Pulse **L-CLICK**.
- **Para hacer clic con el botón derecho**
Pulse **R-CLICK**.
- **Si su ordenador sólo admite un ratón de un solo clic (como un Macintosh)**
Pulse **L-CLICK** o **R-CLICK**.
L-CLICK y **R-CLICK** funcionan de la misma forma.
- **Para utilizar [Page Up] o [Page Down]**
Se utilizan de la misma forma que las teclas [Page Up] y [Page Down] del teclado de un ordenador.
Pulse **PAGE UP** o **PAGE DOWN**.

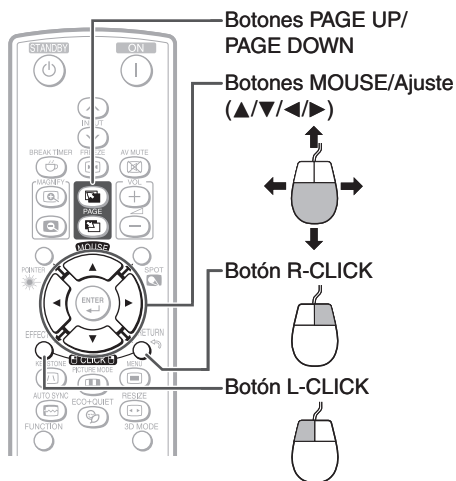

Nota

- Esta función funciona solamente con el OS de Microsoft® Windows® y el Mac OS® que soportan USB.
- No podrá usar esta función cuando se visualice la pantalla de menú.
- Asegúrese de que el ordenador reconoce la conexión USB.

Elementos de menú

A continuación se muestran los elementos que pueden establecerse en el proyector.

“Menú de Inicio Rápido”

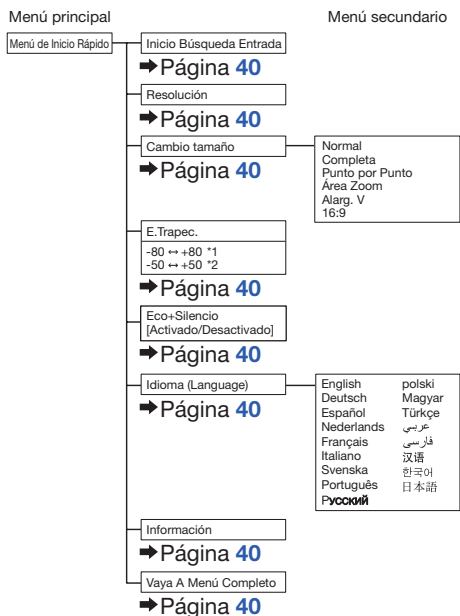

*1 Gama de ajustes para PG-D3550W/D3050W.

*2 Gama de ajustes para PG-D2870W.

Menú “Imagen”

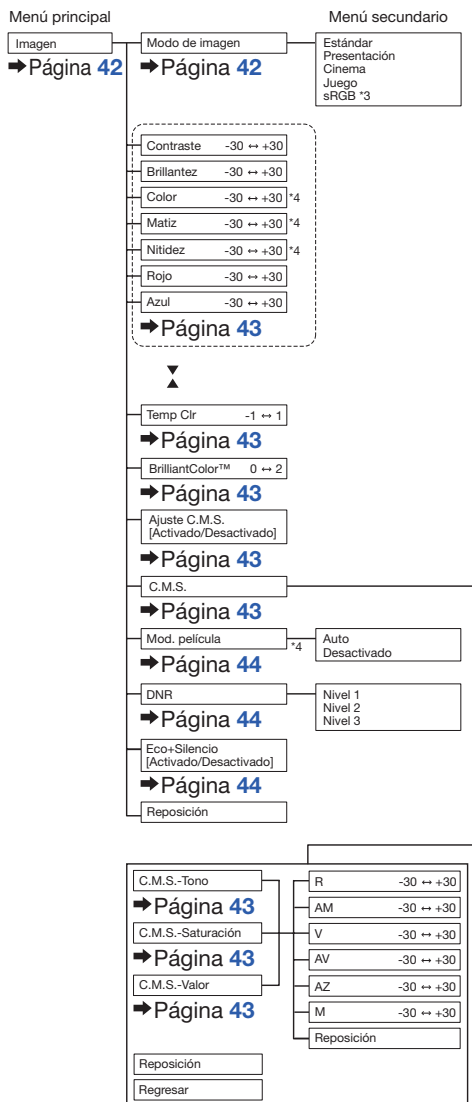

*3 Elemento cuando se introducen señales RVA por COMPUTER 1/2 o HDMI.

*4 Elementos cuando se introducen señales de vídeo componente por COMPUTER 1/2 o HDMI, o cuando se selecciona S-VIDEO o VIDEO.

Menú "Ajuste de señal (AJ. SEÑAL)"

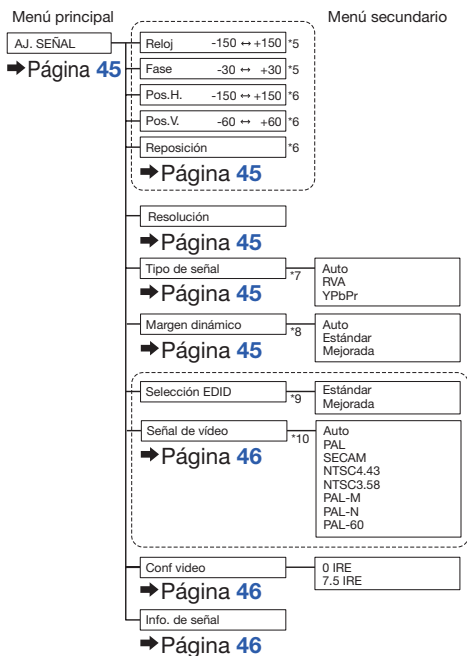

*5 Elementos cuando ingresa señales RVA por COMPUTER/COMPONENT 1 o 2.

*6 Elementos cuando ingresa COMPUTER/COMPONENT 1, 2 o HDMI.

*7 Elemento cuando se selecciona COMPUTER/COMPONENT 1, 2 o HDMI.

*8 Elemento cuando se selecciona HDMI.

*9 Elemento cuando se selecciona COMPUTER/COMPONENT 1 o 2.

*10 Elemento cuando se selecciona S-VIDEO o VIDEO.

Menú "Ajuste de pantalla (PANT-AJ)"

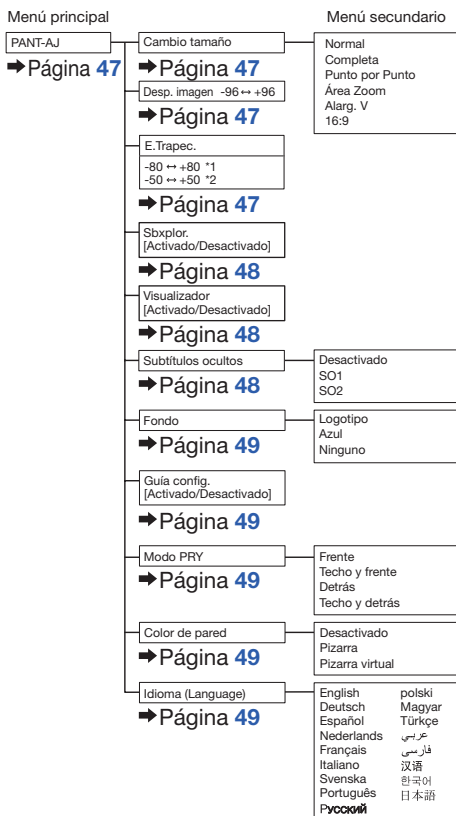



Elementos de menú (Continuación)

Menú "Ajuste de proyector (PRY-AJ1/2)"

Menú principal

PRY-AJ1

➔ Página 50

Sinc.auto.
[Activado/Desactivado]

➔ Página 50

Desconex Automát
[Activado/Desactivado]

➔ Página 50

Reinicio automático
[Activado/Desactivado]

➔ Página 50

Altavoz
[Activado/Desactivado]

➔ Página 50

RS-232C

➔ Página 50

9600bps
38400bps
115200bps

Modo vent.

➔ Página 51

Normal
Alta

Bloqueo sistema
[Activado/Desactivado]

➔ Página 51

Seguro
[Activado/Desactivado]

➔ Página 52

Menú secundario

Menú "Red"

Menú principal

Red

➔ Página 54

Contraseña
[Activado/Desactivado]

➔ Página 54

Cliente DHCP
[Activado/Desactivado]

➔ Página 55

TCP/IP

➔ Página 55

Restablecer Ajuste de Red

➔ Página 55

Reiniciar Red

➔ Página 55

Dirección IP

➔ Página 56

Dirección MAC

➔ Página 56

Proyector

➔ Página 56

Enlace

➔ Página 56

Menú principal

PRY-AJ2

➔ Página 50

Menú de Inicio Rápido
[Activado/Desactivado]

➔ Página 52

Seleccione COMPUTER2

➔ Página 52

Entrada
Salida Monitor

Botón de FUNCTION

➔ Página 53

Búsq. Entrada
Audio Mudo
Desp. imagen
Info. de señal

Modo de ESPERA

➔ Página 53

Inicio Rápido
Eco

Salida de Audio ESPERA
[Activado/Desactivado]

➔ Página 53

DLP® Link™
[Activado/Desactivado]

➔ Página 53

Invertir DLP® Link™

➔ Página 53

Reposicionar todo

➔ Página 53

Temp lámp (dur)

➔ Página 53

Menú secundario

Uso de la pantalla de menú

Selecione del Menú de Inicio Rápido, el cual es una colección de las funciones usadas más frecuentemente, o del Menú Completo, el cual habilita las configuraciones y ajustes avanzados.

Botones de ajuste (▲/▼/◀/▶)

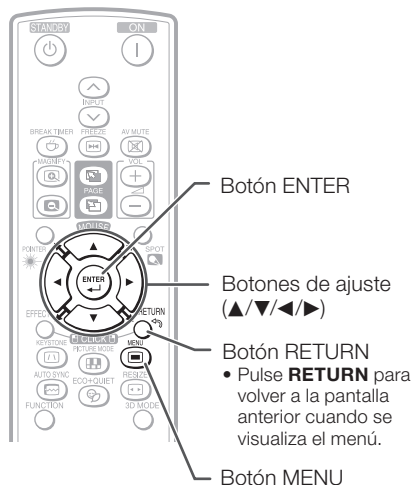
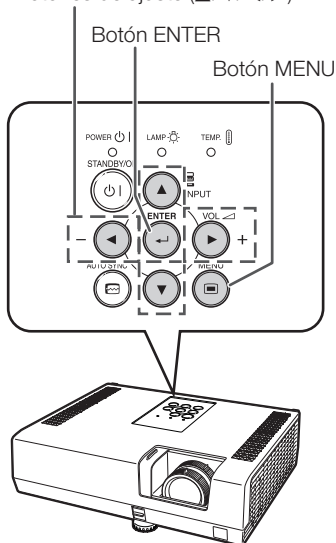

Selecciones de menús (Menú de Inicio Rápido)

• Esta operación también se puede realizar con los botones del proyector.

1 Pulse **MENU**.

- Se visualiza la pantalla de "Menú de Inicio Rápido" para el modo de entrada seleccionado.

2 Pulse ▲ o ▼ para seleccionar el elemento deseado, luego pulse **ENTER**.

3 Pulse ▲/▼/◀/▶ para ajustar el elemento seleccionado, luego pulse **ENTER**.

Ejemplo

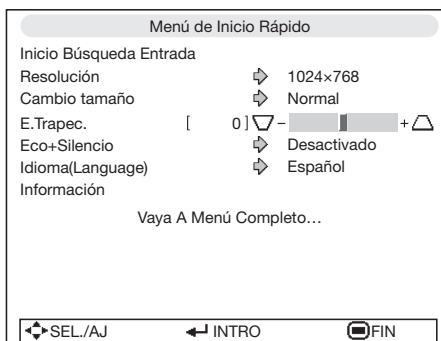

Información

- Para visualizar las configuraciones y ajustes avanzados, seleccione "Vaya A Menú Completo". Pulse **ENTER** para visualizar la pantalla de Menú Completo.
- Si no desea visualizar el Menú de Inicio Rápido, ajuste "Vaya A Menú Completo" - "PRY2-AJ2" - "Menú de Inicio Rápido" a "Desactivado". (Consulte la página 52.)

Uso de la pantalla de menú (Continuación)

Menú de Inicio Rápido

Los siguientes elementos pueden ser configurados en el Menú de Inicio Rápido.

Elementos seleccionables	Descripción
Inicio Búsqueda Entrada	Busca automáticamente por y alterna al modo de Entrada apropiado. El pulsar un botón de operación durante la búsqueda de entradas cancela la búsqueda.
Resolución	Cambia la resolución manualmente. Use esta función cuando el tamaño de imagen y pantalla no concuerden con la resolución seleccionada automáticamente. (Consulte la página 45.)
Cambio tamaño	Cambia el modo de Cambio de Tamaño. Use esta función para estirar la imagen de forma vertical u horizontal o cuando los bordes de la imagen no puedan verse. (Consulte la página 47.)
E. Trapec.	Corrige la distorsión trapezoidal de las imágenes proyectadas. Use esta función para corregir la distorsión trapezoidal de las imágenes causada cuando se proyectan imágenes a un ángulo con respecto a la pantalla. (Consulte la página 47.)
Eco+Silencio	Cuando se ajusta a "Activado", esta función reduce el ruido del ventilador de enfriamiento y el consumo de energía, prolongando de esta manera la vida útil de la lámpara. (Consulte la página 44.)
Idioma (Language)	Selecciona el idioma exhibido en la pantalla. (Consulte la página 49.)
Información	Exhibe la señal de entrada, tiempo de uso de la lámpara, vida de lámpara remanente, etc.
Vaya A Menú Completo	Exhibe el Menú Completo para configuraciones y ajustes avanzados.



Nota

- El ajuste del modo Cambio tamaño se hará independientemente para cada modo de Entrada.
- El ajuste del modo Eco + Silencio se hará independientemente para cada modo de Entrada y cada modo de Imagen.

Selecciones de menús (Menú Completo)

Ejemplo: Ajuste de "Brillantez".

- Esta operación también se puede realizar con los botones del proyector.

1

Pulse **MENU**.

- Se visualiza la pantalla de "Menú de Inicio Rápido".

2

Pulse **▲** o **▼** para seleccionar "Vaya A Menú Completo".

3

Pulse **▶** o **◀** y seleccione "Imagen" para ajustar.



Información

- Cuando "PRY-AJ2" - "Menú de Inicio Rápido" está ajustado a "Activado", el pulsar **MENU** visualiza la pantalla del Menú de Inicio Rápido.

Ejemplo: Menú de pantalla "Imagen" para entrada COMPUTER (RVA)

Elementos de menú

Imagen	SEÑ.	PAN	PRY1	PRY2	Red
Modo de imagen				Estándar	
Contraste	[0]				+ []
Brillantez	[0]				+ []
Rojo	[0]				+ []
Azul	[0]				+ []
Temp Clr	[0]				+ []
BrilliantColor™	[1]				+ []
Ajuste C.M.S.				Activado	
C.M.S.					
DNR				Nivel 2	
Eco+Silencio				Desactivado	
◆◆ Reposición					
◆◆ SEL./AJ		← INTRO		FIN	

4 Pulse ▲ o ▼ y seleccione “Brillantez” para ajustar.

- El elemento seleccionado resalta.

Para ajustar la imagen proyectada mientras la mira

Pulse ENTER.

- El elemento seleccionado (ej., “Brillantez”) se visualiza solo en la parte inferior de la pantalla.
- Cuando pulse ▲ o ▼ se visualizará el elemento siguiente (“Rojo” después de “Brillantez”).



Nota

- Pulse de nuevo **ENTER** para volver a la pantalla anterior.

5 Pulse ◀ o ▶ para ajustar el elemento seleccionado.

- El ajuste se guarda.

6 Pulse MENU.

- La pantalla de menú desaparecerá.

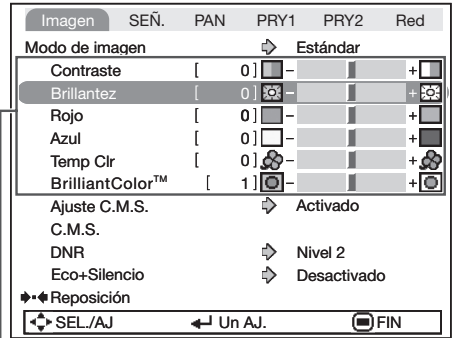

Elementos para ajustar

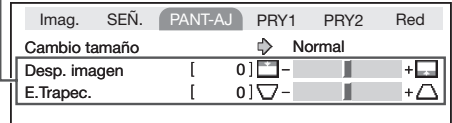

Pulse **ENTER**.

El elemento visualizado solo

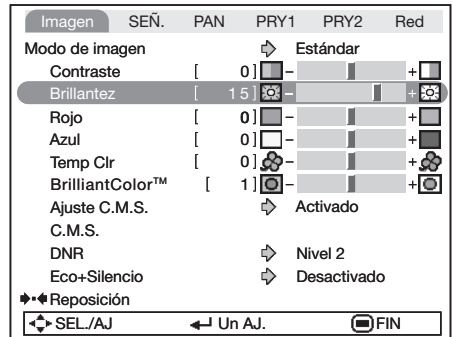

Nota

- El botón de **MENU** no está disponible mientras el proyector está operando:
 - Sinc. auto./Temporizador de interrupción/Imagen Congelada/AV Mudo/Búsq. Entrada

Ajuste de imagen (Menú “Imagen”)

Operación de menú → Página 40

► PÁGINA 1

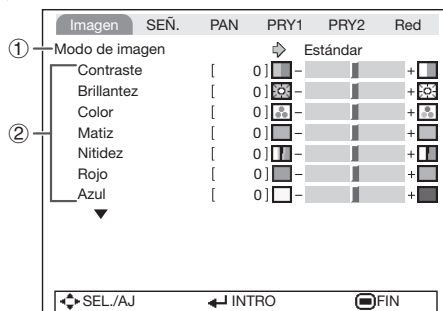

► PÁGINA 2

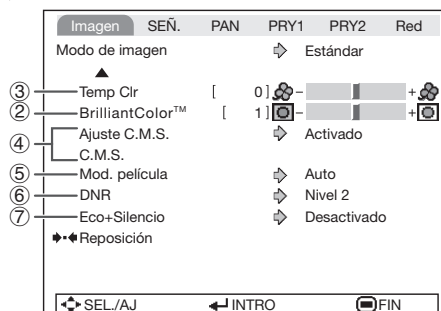

1 Selección del modo de imagen

Elementos seleccionables	Descripción	Los ajustes predeterminados de cada elemento cuando se selecciona el modo de imagen		
		Temp Clr	BrilliantColor™	Eco+Silencio
Estándar	Para la imagen estándar	0	1	Desactivado
Presentación	Da brillo a partes de la imagen para mejorar las presentaciones.	0	2	Desactivado
Cinema	Da un matiz natural a la imagen proyectada.	-1	0	Activado
Juego	Da nitidez a la imagen proyectada.	0	1	Desactivado
*sRGB	Para reproducir con alta fidelidad imágenes de un ordenador.	-	-	Desactivado

- “sRGB” se visualiza sólo cuando se introducen señales RVA.
- Puede poner o ajustar cada elemento del menú “Imagen” según sus preferencias. Cualquier cambio que usted haga quedará memorizado.

Nota

- También puede pulsar **PICTURE MODE** en el mando a distancia para seleccionar el modo de imagen. (Consulte la página 34.)
- *sRGB es un estándar internacional de reproducción del color regulado por la IEC (Comisión Electrotécnica Internacional). Como el área de color fija ha sido decidida por la IEC, cuando se selecciona “sRGB” las imágenes se visualizan con un matiz natural basado en una imagen original. Cuando selecciona “sRGB” no puede establecer los elementos “Rojo”, “Azul”, “Temp Clr” y “BrilliantColor™”.

Información

- Cuando selecciona “sRGB”, la imagen proyectada puede quedar oscura, pero esto no indica un fallo de funcionamiento.

② Ajuste de la imagen

Elementos de ajuste	Botón ◀	Botón ▶
Contraste	Para menos contraste.	Para más contraste.
Brillantez	Para menos brillo.	Para más brillo.
Color*1	Para menos intensidad del color.	Para más intensidad del color.
Matiz*1	Para dar a la piel un tono morado.	Para dar a la piel un tono verdusco.
Nitidez*1	Para menos nitidez.	Para más nitidez.
Rojo*2	Para un rojo más suave.	Para un rojo más intenso.
Azul*2	Para un azul más suave.	Para un azul más intenso.
BrilliantColor™*2 *3	Para debilitar el efecto.	Para fortalecer el efecto.

*1 No se visualiza en el modo de entrada RVA.

*2 Cuando se selecciona "sRGB" no se puede ajustar/seleccionar.

*3 BrilliantColor™ usa tecnología BrilliantColor™ de Texas Instruments. A medida que se incrementa el nivel BrilliantColor™, la imagen se hace más brillante a la vez que la reproducción del color se mantiene en un nivel alto.



Nota

- Cuando se selecciona "sRGB" no se pueden establecer "Rojo", "Azul", "BrilliantColor™" y "Temp Clr".
- Para reponer todos los elementos de ajuste, seleccione "Reposición" y pulse **ENTER**.

③ Ajuste de la temperatura de color

Elementos seleccionables	Descripción
-1	Para temperatura de color inferior que proporciona imágenes más cálidas como de rojo incandescente.
0	↑ ↓
1	Para temperaturas de color más altas, para imágenes más frescas con efecto incandescente azulado.



Nota

- Los valores de "Temp Clr" sólo son para fines estándar generales.

④ Ajuste de los colores

Esta función ajusta cada uno de los seis colores principales que forman la rueda de colores, alterando su "Tono", "Saturación", o "Valor".

Elementos seleccionables	Descripción
C.M.S.-Tono	Ajusta el tono de los colores principales.
C.M.S.-Saturación	Ajusta la saturación de los colores principales.
C.M.S.-Valor	Ajusta el brillo de los colores principales.
Reposición	Los ajustes de "Tono", "Saturación" y "Valor" de todos los colores se reponen al ajuste predeterminado.
Regresar	Vuelve a la pantalla del menú de "Imagen".

Ajuste de "Tono", "Saturación", o "Valor".

- 1 Seleccione "Activado" para "Ajuste C.M.S." en el menú "Imagen" y luego pulse **ENTER**.
- 2 Seleccione "C.M.S." en el menú "Imagen" y luego pulse **ENTER**.
- 3 Pulse ▲ o ▼ para seleccionar "Tono", "Saturación", o "Valor" y luego pulse **ENTER**.
- 4 Seleccione el color que se ajustará con ▲ o ▼ y ajústelo con ◀ o ▶.

Ejemplo de ajuste del "Tono"

Colores principales	Botón ◀	Botón ▶
R (Rojo)	Más cercano a magenta	Más cercano a amarillo
AM (Amarillo)	Más cercano a rojo	Más cercano a verde
V (Verde)	Más cercano a amarillo	Más cercano a azul verdoso
AV (Azul verdoso)	Más cercano a verde	Más cercano a azul
AZ (Azul)	Más cercano a azul verdoso	Más cercano a magenta
M (Magenta)	Más cercano a azul	Más cercano a rojo

- Cuando se selecciona "Saturación" el color seleccionado se pone, ◀: más claro. ▶: más denso.
- Cuando se selecciona "Valor" el color seleccionado se pone, ◀: más oscuro. ▶: más brillante.
- Para reponer los valores de ajuste de cada color a los ajustes predeterminados, seleccione "Reposición" y pulse **ENTER**.

Ajuste de imagen (Menú “Imagen”) (Continuación)

Operación de menú → Página 40

5 Selección del modo película

Esta función permite reproducir con la mayor calidad imágenes originalmente proyectadas a 24 fps, como las películas en DVD.

Elementos seleccionables	Descripción
Auto	Las películas se reconocen automáticamente.
Desactivado	Las películas no se reconocen.

Nota

- Esta función está disponible para las siguientes señales.
Con entrada de COMPUTER/COMPONENT 1 o 2:
 - 480I
 - 576I
 - 1035I
 - 1080ICon entrada de S-VIDEO o VIDEO:
 - Todas las señales

6 Reducción del ruido de la imagen (DNR)

La reducción de ruido digital de vídeo (DNR) garantiza imágenes de gran calidad con un mínimo de trazos puntuales y de ruido de color cruzado.

Elementos seleccionables	Descripción
Nivel 1	Define el nivel de DNR para mejorar la nitidez de la imagen.
Nivel 2	
Nivel 3	

Nota

- Esta función no está disponible para algunas señales.

7 Eco+Silencio

Elementos seleccionables	Brillantez y consumo
Activado	Aprox. 65%
Desactivado	100%

Nota

- Cuando se fija “Eco+Silencio” en “Activado” en sonido del ventilador y de consumo de energía es menor a cuando se selecciona “Desactivado”. (La brillantez de la proyección disminuye según se muestra en la tabla.)

Ajuste de señal (menú “AJ. SEÑAL”)

Operación de menú → Página 40

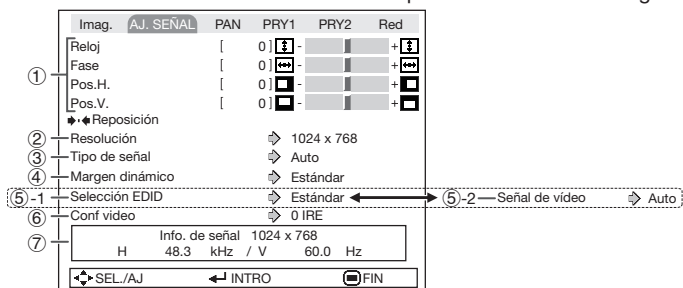

1 Ajuste de la imagen del ordenador

Si no es posible obtener una imagen óptima mediante el ajuste Sinc. auto., utilice la función AJ. SEÑAL.

Elementos seleccionables	Descripción
Reloj	Ajustar el ruido vertical.
Fase	Ajustar el ruido horizontal (similar a la función de alineación de un VCR).
Pos.H.	Centrar la imagen en la pantalla desplazándola hacia la izquierda o hacia la derecha.
Pos.V.	Centrar la imagen en la pantalla desplazándola hacia arriba o hacia abajo.

Nota

- Para restablecer todos los elementos de ajuste, seleccione “Reposición” y pulse **ENTER**.
- El rango de ajuste de “Pos.H.” (Posición-H) y “Pos.V.” (Posición-V) podría variar dependiendo de la resolución de la pantalla del ordenador.

2 Ajuste de la resolución

Generalmente, el tipo de señal de entrada es detectado y el modo de resolución correcto se selecciona automáticamente. Sin embargo, en el caso de algunas señales, puede ser necesario seleccionar el modo de resolución óptimo en “Resolución” para que coincida con el modo de visualización del ordenador.

Nota

- Consulte “Comprobación de la señal de entrada” en la página 46 obtener información sobre la señal de entrada seleccionada.

3 Selección del tipo de señal

Esta función le permite seleccionar el tipo de señal de entrada, RVA o componente, para COMPUTER/COMPONENT 1 o 2.

Elementos seleccionables	Descripción
Auto	Las señales de entrada son reconocidas automáticamente como señales RVA o componentes.
RVA	Seleccione este ajuste para recibir señales RVA.
YPbPr	Seleccione este ajuste para recibir señales de componentes.

4 Selección del margen dinámico

Es posible que no obtenga una imagen óptima si el tipo de señal de entrada del proyector del dispositivo compatible con HDMI y el tipo de entrada del proyector no concuerdan. De ser así, cambie el parámetro “Margen dinámico”.

Elementos seleccionables	Descripción
Auto	En la mayoría de los casos, se debería elegir “Auto”.
Estándar	Quando los niveles de negro de la imagen muestran rayas o aparecen pálidos, seleccione el elemento que ofrezca la mejor calidad de imagen.
Mejorada	

Nota

- El margen dinámico sólo puede seleccionarse cuando se ha seleccionado el modo de entrada “HDMI”.

Ajuste de señal (menú “AJ. SEÑAL”) (Continuación)

Operación de menú → Página 40

⑤ -1 Selección EDID

EDID (Datos de Identificación de Imágenes Extendidas) son datos que habilitan al ordenador para hacer los ajustes apropiados en imágenes.

Cuando no pueda encontrar la resolución deseada en su ordenador, cambie la selección EDID. Si aún no tiene éxito, reinicie su ordenador.

Elementos seleccionables	Descripción
Estándar	Ajuste estándar.
Mejorada	Cuando no se puede encontrar la resolución deseada en el ajuste estándar.

⑤ -2 Selección del sistema de vídeo

El modo de sistema de entrada de vídeo viene preajustado a “Auto”; sin embargo, dependiendo de la diferencia en la señal de vídeo, en algunos casos puede no ser posible recibir una imagen clara desde el equipo audiovisual conectado. En tales casos, cambie la señal de vídeo.

Elementos seleccionables
Auto
PAL
SECAM
*NTSC4.43
NTSC3.58
PAL-M
PAL-N
PAL-60

* Al reproducir señales NTSC en un equipo de vídeo PAL.

Nota

- La señal de vídeo sólo puede seleccionarse en el modo S-VIDEO o VIDEO.
- Cuando “Señal de vídeo” está ajustado en “Auto”, es posible que no reciba una imagen clara, debido a las diferencias de señal. En tal caso, cambie la señal de vídeo a la de la señal original.

⑥ Ajuste de la configuración de vídeo

Elementos seleccionables	Descripción
0 IRE	Fije el nivel negro a 0 IRE.
7.5 IRE	Fije el nivel negro a 7.5 IRE.

Nota

- Esta función está disponible para las siguientes señales.
Con entrada de COMPUTER/COMPONENT 1 o 2:
- 480I
Con entrada de S-VIDEO o VIDEO:
- NTSC3.58

⑦ Comprobación de la señal de entrada

Esta función permite obtener información acerca de la señal de entrada actual.

Ajuste de la imagen proyectada (Menú “PANT - AJ”)

Operación de menú → Página 40

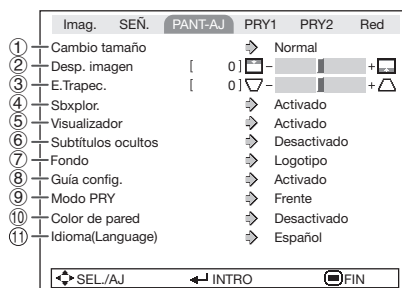

1 Ajuste del modo de cambio de tamaño

Use esta función para estirar la imagen de forma vertical u horizontal o cuando los bordes de la imagen no puedan verse.

Nota

- Para conocer detalles del modo de cambio de tamaño, consulte las páginas **31** y **32**.
- También puede pulsar **RESIZE** en el mando a distancia para establecer el modo de cambio de tamaño. (Consulte la página **31**.)

2 Ajuste de posición de la imagen

Puede mover verticalmente la imagen proyectada.

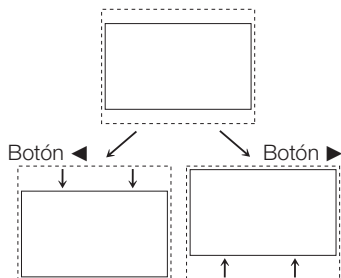

Nota

- Esta función solamente trabaja en algunos Modos de cambio de tamaño. (Consulte las páginas **31** y **32**.)

3 Corrección de distorsión trapecial

Cuando la imagen se proyecta desde la parte superior o inferior hacia la pantalla inclinada, la imagen se distorsiona de forma trapecial. A la función para corregir la distorsión trapecial se le llama corrección de efecto trapecial.

Seleccione “E. Trapec.” en el menú “PANT-AJ” y ajuste con la barra deslizante.

Consulte la página **29** para conocer detalles de la corrección de distorsión trapecial.

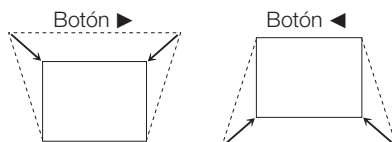

Nota

- La corrección de la distorsión trapecial puede ajustarse hasta un ángulo de aproximadamente ± 40 (PG-D3550W/ D3050W)/ ± 25 (PG-D2870W) grados (cuando el modo de cambio de tamaño se ajusta en “NORMAL”).
- También puede pulsar **KEYSTONE** en el mando a distancia para ajustar la corrección trapecial.

Ajuste de la imagen proyectada (Menú “PANT - AJ”) (Continuación)

Operación de menú → Página 40

④ Fijación del Sbxplor.

Esta opción le permite fijar el área del sbxplor (área de visualización).

Elementos seleccionables	Descripción
Activado	El área de entrada se visualiza sin los bordes de la pantalla.
Desactivado	Se visualiza toda el área de entrada.

Nota

- Esta función está disponible para las siguientes señales.
Con entrada de COMPUTER/COMPONENT 1 o 2:
- 480P
- 540P
- 576P
- 720P
- 1035I
- 1080I/1080P
- Si al seleccionar “Desactivado” se genera ruido en los bordes de la pantalla, coloque la función en “Activado”.
- Vea también los puntos sobre los “Acerca de los derechos de propiedad intelectual” en la página 32.

⑤ Ajuste de la visualización en pantalla

Elementos seleccionables	Descripción
Activado	Se muestran todas las visualizaciones en pantalla.
Desactivado	No se visualiza VOLUMEN/AV MUDO/ IMAGEN CONGELADA/SINC.AUTO/ CAMBIO TAMAÑO/MODO DE IMAGEN/ ECO + SILENCIO/AMPLIAR/Búsq. Entrada/Audio Mudo/ “Se ha presionado un botón no valido.”.

⑥ Subtítulos ocultos

<Sólo para los Américas>

Información

- Esta función se encuentra disponible para la señal NTSC3.58.
- Esta función se encuentra disponible sólo en los siguientes casos:

Modo de cambio de tamaño	Correction trapeze
Normal Área Zoom Alarg. V	-40 – +40
16:9	-12 – +12

- “Subtítulos ocultos” es un sistema que permite conversaciones, narración y efectos de sonido en programas de TV (regiones limitadas) y videos domésticos para visualizar en forma de subtítulos en la pantalla.
- No todos los programas y videos ofrecerán subtítulo oculto. Por favor, busque el **cc** símbolo para asegurarse de que se mostrarán los subtítulos.
- Dos canales se encuentran disponibles: SO1 y SO2.

Elementos seleccionables	Descripción
Desactivado	—
SO1	Modo de Subtítulos ocultos para los datos de CH1
SO2	Modo de Subtítulos ocultos para los datos de CH2

Nota

- El Subtítulos ocultos puede funcionar en forma incorrecta (bloques blancos, caracteres extraños, etc.) si las condiciones de la señal son deficientes o si se experimentan problemas en la fuente de difusión. Esto no es necesariamente un indicador de que exista un problema con el proyector.
- Si se presiona cualquier botón para hacer emerger el visualizador en pantalla mientras visualiza una difusión de subtítulos ocultos, éste último desaparecerá.

⑦ Selección de la imagen de fondo

Elementos seleccionables	Descripción
Logotipo	Pantalla con el logotipo de Sharp
Azul	Pantalla azul
Ninguno	—

⑧ Selección de la guía de configuración

Elementos seleccionables	Descripción
Activado	Visualización de la guía de configuración cuando se enciende el proyector.
Desactivado	No se visualiza la guía de configuración.

⑨ Imagen de espejo/Inversión de imágenes proyectadas

Elementos seleccionables	Descripción
Frente	Imagen normal (Proyectada desde la parte frontal de la pantalla)
Techo y frente	Imagen invertida (Proyectada desde la parte frontal de la pantalla con un proyector invertido)
Detrás	Imagen de espejo (Proyectada desde la parte posterior de la pantalla o con un espejo)
Techo y detrás	Imagen de espejo e invertida (Proyectada con un espejo)

Consulte la página 20 para conocer detalles del modo de proyección (Modo PRY).

⑩ Selección de color de pared

Esta función le permite proyectar la imagen hacia una superficie de color (blanca o verde oscuro) o a una pared sin usar una pantalla.

Elementos seleccionables	Descripción
Desactivado	La función de Color de pared no está activada.
Pizarra	Proyecta imágenes hacia una pizarra (verde oscuro).
Pizarra virtual	Proyecta imágenes hacia una pizarra virtual.

⑪ Selección del idioma de la visualización en pantalla

El proyector puede elegir entre 17 idiomas para la visualización en pantalla.

English	polski
Deutsch	Magyar
Español	Türkçe
Nederlands	عربي
Français	فارسی
Italiano	汉语
Svenska	한국어
Português	日本語
Русский	

Ajuste de la función del proyector (Menú “PRY-AJ1/2”)

Operación de menú → Página 40

▶ PRY-AJ1

	Imag.	SEÑ.	PAN	PRY-AJ1	PRY2	Red
①	Sinc.auto.			↔ Activado		
②	Desconex Automát			↔ Activado		
③	Reinicio automático			↔ Activado		
④	Altavoz			↔ Activado		
⑤	RS-232C			↔ 9600bps		
⑥	Modo vent.			↔ Normal		
⑦	Bloqueo sistema			↔ Desactivado		
⑧	Seguro			↔ Desactivado		

SEL/AJ
 INTRO
 FIN

① Sinc. auto. (Ajuste de sincronización automática)

Elementos seleccionables	Descripción
Activado	El ajuste Sinc. auto. se hará cuando se encienda el proyector o cuando se comunten las señales de entrada, cuando el proyector esté conectado a un ordenador.
Desactivado	El ajuste Sinc. auto. no se realiza automáticamente.

Nota

- El ajuste Sinc. auto. también se realiza pulsando **AUTO SYNC**.
- El ajuste de la sincronización automática puede tardar algo de tiempo en completarse, dependiendo de la imagen del ordenador conectado al proyector.
- Cuando no se pueden lograr imágenes óptimas con el ajuste Sinc. auto., utilice los ajustes manuales. (Consulte la página 45.)

② Función de desconexión automática

Elementos seleccionables	Descripción
Activado	Cuando no se detecte señal de entrada durante más de 15 minutos, el proyector se pondrá automáticamente en el modo de espera.
Desactivado	La función de desconexión automática se desactivará.

Nota

- Cuando la función de desconexión automática de la alimentación se pone en “Activado”, 5 minutos antes de ponerse el proyector en el modo de espera, el mensaje “Se entrará al modo de ESPERA en X min.” aparece en la pantalla para indicar los minutos restantes.

▶ PRY-AJ2

	Imag.	SEÑ.	PAN	PRY1	PRY-AJ2	Red
⑨	Menú de Inicio Rápido			↔ Activado		
⑩	Seleccione COMPUTER2			↔ Salida Monitor		
⑪	Botón de FUNCTION			↔ Búsq. Entrada		
⑫	Modo de ESPERA			↔ Inicio Rápido		
⑬	Salida de Audio ESPERA			↔ Activado		
⑭	DLP® Link™			↔ Desactivado		
⑮	Invertir DLP® Link™					
⑯	↔↔↔ Reposicionar todo					
⑰	Temp lámp (dur)	[0] hr	[0] min (100%)			

SEL/AJ
 INTRO
 FIN

③ Función de reinicio automático

Elementos seleccionables	Descripción
Activado	Si se desenchufa el cable de alimentación de la toma de corriente o se apaga el disyuntor mientras el proyector está encendido, el proyector se enciende automáticamente al enchufar el cable de alimentación a la toma de CA o al encender el disyuntor.
Desactivado	El proyector no se enciende automáticamente cuando se enchufa el cable de alimentación a la toma de CA o se enciende el disyuntor.

④ Ajuste del altavoz

Elementos seleccionables	Descripción
Activado	La señal de audio sale por el altavoz interno.
Desactivado	La señal de audio no sale por el altavoz interno.

⑤ Selección de la velocidad de transmisión (RS-232C)

Asegúrese de que el proyector y el ordenador estén ajustados para la misma velocidad de transmisión en baudios.

Elementos seleccionables	Descripción
9600bps	La velocidad de transmisión es lenta.
38400bps	↕
115200bps	La velocidad de transmisión es rápida.

6 Ajuste del modo del ventilador

Esta función cambia la velocidad de rotación del ventilador.

Elementos seleccionables	Descripción
Normal	Adecuada para ambientes normales.
Alta	Seleccione esto cuando utilice el proyector a altitudes de unos 1.500 metros (4.900 pies) o más.

Cuando "Modo vent." se ponga en "Alta", la velocidad de rotación del ventilador aumentará, y el ruido del mismo se incrementará.

7 Función de bloqueo del sistema

Esta función impide el uso sin autorización del proyector. Una vez activada, los usuarios deberán introducir el código clave correcto cada vez que se encienda el proyector. **Le sugerimos anotar el código clave en un lugar seguro al que sólo tengan acceso los usuarios autorizados.**

Información

- Si pierde u olvida su código clave, póngase en contacto con su concesionario de proyectores o centro de reparaciones Sharp autorizado más cercano (consulte la página 67). Aunque la garantía del producto tenga validez, la reposición del código clave no será gratis.

Ajuste/Cambio del código clave

1 Seleccione "Bloqueo del sistema", y luego pulse **ENTER** o ►.

2 Seleccione "Siguiente", y pulse **ENTER**.

- Aparece la pantalla para introducir el código clave.

3 Pulse los 4 botones del mando a distancia o del proyector para introducir el código clave preestablecido en "Código antiguo".

- Cuando ponga el código clave por primera vez, pulse cuatro veces ▼ en el proyector.

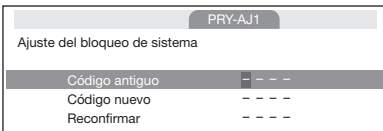

Nota

- Si introduce un código de clave equivocado, el cursor vuelve al primer punto de "Código antiguo".
- El código clave preestablecido está en 4 botones ▼ del proyector. Cuando pulsa cuatro veces el botón ▼, la pantalla de introducción del código clave desaparece.

4 Pulse los 4 botones del mando a distancia o del proyector para introducir el código clave nuevo en "Código nuevo".

Nota

- Para el código clave no puede usar los botones siguientes: **STANDBY/ON, ON, STANDBY, ENTER, L-CLICK, R-CLICK/RETURN** y **MENU**
- La función de bloqueo del sistema reconoce cada botón del mando a distancia o del proyector como un botón individual, aunque ellos compartan el mismo nombre de botón. Si utilizó los botones del proyector para poner su código clave, el código clave no se podrá cancelar con el mando a distancia.



5 Introduzca el código clave en "Reconfirmar".

Nota

Para cancelar el código clave que ya haya puesto

- Pulse cuatro veces ▼ en el proyector en los pasos 4 y 5 de arriba.

Cuando esté establecido el bloqueo del sistema

- Cuando se establezca el bloqueo del sistema, la pantalla de introducción del código clave aparecerá después de conectarse la alimentación. Cuando ésta aparezca, introduzca el código clave correcto para empezar a proyectar.

Pantalla de introducción del código clave

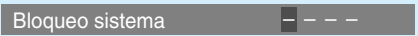

Ajuste de la función del proyector (Menú “PRY-AJ1/2”) (Continuación)

Operación de menú → Página 40

⑧ Función de bloqueo teclas

Utilice esta función para bloquear los botones de funcionamiento del proyector.

Esta función puede ser ajustada usando ya sea la pantalla de menú o **ENTER** en el proyector.

■ Ajustes con la pantalla de menú

Elementos seleccionables	Descripción
Activado	Todos los botones en el proyector, excepto por STANDBY/ON , están trabados.
Desactivado	Apaga la función de bloqueo de botones.

■ Ajustes con los botones del proyector

Bloqueo de los botones de funcionamiento

1 Mantenga pulsado **ENTER** en el proyector durante unos 5 segundos mientras éste está siendo encendido.

- Se exhibe la pantalla de función de bloqueo de botones.

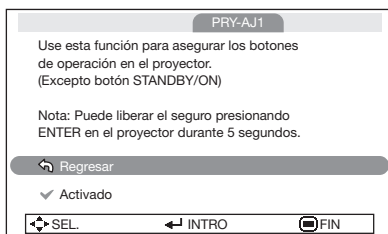

2 Seleccione “Activado”, y luego pulse **ENTER**.

Visualización en pantalla

Bloqueo teclas activado

- La función de bloqueo teclas no afecta al funcionamiento con los botones del mando a distancia.
- No puede utilizar la función de bloqueo teclas mientras el proyector está calentándose.

Cancelación del bloqueo teclas

Mantenga pulsado **ENTER** en el proyector durante unos 5 segundos.

Visualización en pantalla

Bloqueo teclas desactivado

Información

- Incluso cuando la función de Bloqueo de botones está ajustada a “Activado”, se puede usar **STANDBY/ON** en el proyector para encender y apagar la energía.
- No es posible ajustar el bloqueo de teclas mientras el proyector está: visualizando las pantallas “Guía config.” o “Menú”, en el modo de espera, calentándose, cambiando señales de entrada, utilizando la función Sinc. auto. o Búsq. Entrada, en el modo Imagen Congelada o en la pantalla “Bloqueo sistema” durante el calentamiento.

⑨ Selección del menú de inicio rápido

Elementos seleccionables	Descripción
Activado	Pulsar MENU exhibe la pantalla del Menú de Inicio Rápido.
Desactivado	Pulsar MENU exhibe la pantalla del Menú Completo.

⑩ Seleccione **COMPUTER2**

Usted también puede usar el terminal de MONITOR OUT como el terminal para COMPUTER/ COMPONENT 2. Seleccione si se debe usar el terminal como un terminal de entrada o de salida.

Elementos seleccionables	Descripción
Entrada	El terminal puede ser usada como un terminal de entrada (COMPUTER/ COMPONENT 2).
Salida Monitor	El terminal puede ser usada como un terminal de salida (MONITOR OUT).

Nota

- Ajuste esto antes de conectar el equipo externo.
- El ajuste no puede ser cambiado cuando el modo de Entrada es “COMPUTER 2”.

11 Ajuste de la operación del botón de FUNCTION

Usted puede asignar una de las siguientes funciones al botón de **FUNCTION** en el control de mando a distancia. La función asignada puede ser ejecutada simplemente pulsando **FUNCTION**.

Elementos seleccionables	Descripción
Búsq. Entrada	Busca automáticamente por y alterna al modo de Entrada apropiado.
Audio Mudo	Para apagar temporalmente el sonido. Pulse FUNCTION nuevamente para encender el sonido.
Desp. imagen	Para mover la imagen proyectada verticalmente. (Consulte la página 47.)
Info. de señal	Se exhibe la información de la señal de Entrada.

12 Modo de ESPERA

El consumo eléctrico se reduce en el modo de espera cuando se establece en "Eco".

Elementos seleccionables	Descripción
Eco	La salida del monitor y las funciones de RS-232C y de la red se desactivan en el modo de espera.
Inicio Rápido	La salida del monitor y las funciones de RS-232C y de la red se activan incluso si el proyector está en el modo de espera.

13 Salida de Audio ESPERA

Puede ajustar la salida de audio desde el terminal AUDIO OUTPUT del proyector que está en modo de espera.

Elementos seleccionables	Descripción
Activado	La señal de audio es sacada desde el terminal AUDIO OUTPUT en el modo de espera.
Desactivado	La señal de audio no es sacada desde el terminal AUDIO OUTPUT en el modo de espera.

Nota

- Cuando se selecciona "Eco" para el "Modo de ESPERA", se ajusta la "Salida de Audio ESPERA" a "Desactivado" automáticamente y no puede cambiar el ajuste.
- El audio HDMI no saldrá desde el terminal AUDIO OUTPUT cuando el proyector esté en el modo de espera.

14 DLP® Link™

Vea el MANUAL DE MANEJO PARA PROYECCIÓN ESTEREOSCÓPICA EN 3D provisto de forma separada.

15 Invertir DLP® Link™

Vea el MANUAL DE MANEJO PARA PROYECCIÓN ESTEREOSCÓPICA EN 3D provisto de forma separada.

16 Para restablecer los ajustes por defecto

Esta función le permite inicializar los ajustes que ha realizado en el proyector.

Nota

- No es posible inicializar los siguientes elementos.
 - Resolución
 - Idioma
 - Temp lámp (dur)
 - Bloqueo sistema
 - Seleccione COMPUTER2

17 Comprobación de la vida útil de la lámpara

Puede confirmar el uso acumulado de la lámpara y la vida útil restante de la lámpara (porcentaje).

Condición del uso de la lámpara	Duración restante de la lámpara		
	"Dur"	100%	5%
Utilizado exclusivamente con "Eco+Silencio" en "Activado"	Aprox. 5,000 horas	Aprox. 250 horas	
Utilizado exclusivamente con "Eco+Silencio" en "Desactivado"	Aprox. 2,000 horas	Aprox. 100 horas	

Nota

- Se recomienda cambiar la lámpara cuando su vida útil restante alcance el 5%.
- Su vida útil real dependerá de las condiciones de uso.

Ajuste del entorno de red del proyector (Menú “Red”)

Operación de menú → Página 40



1 Ajuste de una contraseña

Si no quiere que otros cambien el ajuste del menú “Red”, fije una contraseña.

Ajuste de una contraseña

1 Seleccione “Contraseña”, y luego pulse **ENTER** o ►.

- Aparece la pantalla para introducir la contraseña.

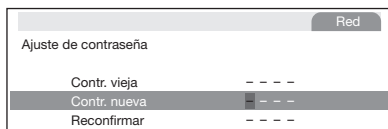

2 Pulse ▲ o ▼ para fijar el primer dígito en “Contr. nueva”, y luego pulse ►.

3 Introduzca los 3 dígitos restantes, y luego pulse **ENTER**.

- Para regresar al dígito anterior, pulse ◀.

4 Introduzca la misma contraseña en “Reconfirmar”, y luego pulse **ENTER**.

- El estado para “Contraseña” cambia a “Activado”.

Nota

- Una vez que se ha establecido la contraseña, para cambiar los ajustes del menú “Red” tiene que introducir la contraseña.

Cambio de la contraseña

1 Seleccione “Contraseña”, y luego pulse **ENTER** o ►.

- Aparece la pantalla para introducir la contraseña.

2 Introduzca la contraseña en “Contr. vieja” usando ▲, ▼, ► y ◀, y luego pulse **ENTER**.

3 Introduzca la contraseña en “Contr. nueva” usando ▲, ▼, ► y ◀, y luego pulse **ENTER**.

4 Introduzca otra vez la misma contraseña en “Reconfirmar” usando ▲, ▼, ► y ◀, y luego pulse **ENTER**.

Nota

- Si ya no necesita la protección de la contraseña para los ajustes del menú “Red”, pulse **ENTER** sin introducir una contraseña nueva en los pasos 3 y 4.
- Para cancelar los ajustes de la contraseña, pulse **RETURN**.

Si olvida la contraseña

Si olvida la contraseña, ejecute el procedimiento siguiente para borrarla, y luego ajuste una contraseña nueva.

En el proyector, pulse



Nota

- Si **ENTER** se mantiene pulsado durante más de 5 segundos, se bloquearán los botones de funcionamiento en el proyector. (Consulte la página 52.)
- No puede utilizar los controles en el mando a distancia para borrar la contraseña.

② Ajuste de Cliente DHCP

Conecte el cable LAN antes de encender el proyector. De lo contrario, la función Cliente DHCP no trabajará.

Elementos seleccionables	Descripción
Activado	Obtiene automáticamente los parámetros de configuración para la red TCP/IP.
Desactivado	Ajusta manualmente la TCP/IP.

Seleccione “Activado” para “Cliente DHCP”. Aparece “Obteniendo dirección IP...”, y luego aparece la pantalla de menú. Confirme los parámetros de dirección IP, Másc. subred y Gateway en la pantalla TCP/IP.

Si el servidor DHCP no está disponible, aparece “No se pudo obtener la dirección IP.”.

En este caso, ajuste manualmente la TCP/IP. (Consulte el elemento ③.)

③ Ajuste de TCP/IP

Ajuste manualmente la TCP/IP.

1 Seleccione “Desactivado” para “Cliente DHCP”, y luego pulse **ENTER**.

2 Seleccione “TCP/IP”, y luego pulse **ENTER**.

3 Introduzca la “Dirección IP” utilizando ▲, ▼, ► y ◀, luego pulse **ENTER**.

Ajuste de TCP/IP		Red
Dirección IP	1 9 2 . 1 6 8 . 1 5 0 . 0 0 2	
Másc. subred	2 5 5 . 2 5 5 . 2 5 5 . 0 0 0	
Gateway	0 0 0 . 0 0 0 . 0 0 0 . 0 0 0	

4 Introduzca la “Másc. subred” utilizando ▲, ▼, ► y ◀, luego pulse **ENTER**.

5 Introduzca la “Gateway” utilizando ▲, ▼, ► y ◀, luego pulse **ENTER**.

Elementos seleccionables	Descripción
Dirección IP	Ajuste por defecto fijado en fábrica: 192.168.150.002 Ingrese una dirección IP apropiada para la red.
Másc. subred	Ajuste por defecto fijado en fábrica: 255.255.255.000 Ajuste la máscara de subred al mismo ajuste que el ordenador y equipo sobre la red.
Gateway	Ajuste por defecto fijado en fábrica: 000.000.000.000 * Cuando no esté en uso, ajuste a “000.000.000.000”.

Nota

- Confirme el segmento de la red existente (grupo de dirección IP), para evitar ajustar una dirección IP que duplique las direcciones IP de otro equipo o ordenador de la red. Si “192.168.150.002” no se usa en la red teniendo una dirección IP de “192.168.150.XXX”, no tiene que cambiar la dirección IP del proyector.
- Para los detalles acerca de cada ajuste, consulte con su administrador de red.

④ Retorno a los ajustes por defecto (Red)

Esta función le permite inicializar los ajustes de Red que ha hecho en el proyector.

Nota

- Si los valores para la dirección IP, máscara de subred o compuerta del proyector han sido cambiados a los ajustes fijados por defecto, el ordenador no puede ser conectado al proyector dependiendo en los ajustes de red del ordenador.

⑤ Reinicio de la función de red

Reinicia la función de red.

Ejecuta esta función cuando el proyector no puede ser controlado a través de la red.

Ajuste del entorno de red del proyector (Menú “Red”) (Continuación)

Operación de menú → Página 40

⑥ Confirmación de la información del proyector

Usted puede confirmar los siguientes ítems.

Elementos seleccionables	Descripción	
Dirección IP	Se exhibe la dirección IP del proyector.	
Dirección MAC	Se visualiza la dirección MAC del proyector.	
Proyector	Se muestra el nombre del proyector.	
Enlace	Exhibe el estado de conexión de la red.	
	Conectado	Conectado a la red.
	Desconectado	Desconectado de la red.



Nota

- Para información sobre cómo cambiar el nombre del proyector, consulte “GUÍA DE CONFIGURACIÓN” en el CD-ROM suministrado.

Mantenimiento

Limpieza del proyector

- Asegúrese de desenchufar el cable de alimentación antes de limpiar el proyector.
- La caja y el panel de operaciones son de plástico. Evite usar bencina o diluyente porque podrán dañar el acabado de la caja.
- No use agentes volátiles como insecticidas encima del proyector.

No ponga objetos de goma o plástico en el proyector durante mucho tiempo.

Los efectos de algunos agentes del plástico pueden dañar el acabado del proyector.

- Limpie cuidadosamente la suciedad pasando un paño de franela blando. El uso de un paño con aditivos químicos (paño tipo mojado/seco, etc.) podría deformar los componentes de la caja externa o causar rajaduras.
- El limpiar con un paño duro o usar mucha fuerza puede rayar la superficie de la caja.
- Cuando sea difícil quitar la suciedad, empape un paño en detergente suave diluido con agua, escurra bien y luego páselo por el proyector. Los detergentes de limpieza fuertes pueden decolorar, deformar o dañar el revestimiento del proyector. Haga una prueba en una parte pequeña y oculta del proyector antes de usarlos.

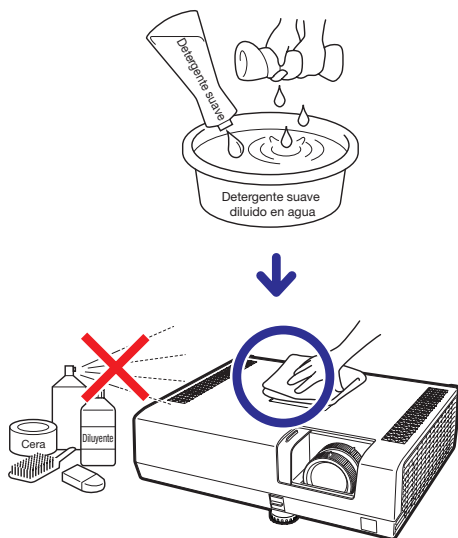

Limpieza del objetivo

- Para limpiar el objetivo use soplador o papel de limpieza de objetivos (para anteojos y objetivos de cámaras) de venta en el comercio. No use ningún agente de limpieza tipo líquido porque podrá desgastar la película de revestimiento de la superficie del objetivo.
- Como la superficie del objetivo se puede dañar fácilmente, asegúrese de no arañar ni golpear el objetivo.

[Solamente PG-D2870W]

- Use un soplador comercial para eliminar el polvo. Si es necesario, limpie suavemente la superficie del objetivo con papel especial para ello (solamente para lentes de plástico). No use ningún agente de limpieza tipo líquido porque podrá desgastar la película de revestimiento de la superficie del objetivo.

⚠ Precaución

- No use limpiador de vidrio para limpiar los objetivos.
- Evite tocar los objetivos con sus manos para que no queden las huellas o para no dañar la superficie de los objetivos.

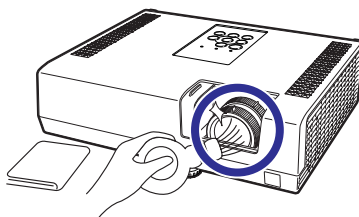

Limpieza de las aberturas de admisión y escape de aire

- Use un aspirador para limpiar el polvo de las aberturas de admisión y escape de aire.

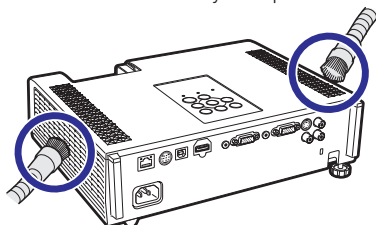

📖 Información

- Si desea limpiar las aberturas de ventilación durante el funcionamiento del proyector, asegúrese de pulsar **STANDBY/ON** en el proyector o **STANDBY** en el mando a distancia y poner el proyector en el modo de espera. Limpie las aberturas de ventilación después de pararse el ventilador.

Indicadores de mantenimiento

- Las luces de aviso (Indicador de la alimentación, indicador de lámpara e indicador de aviso de temperatura) en el proyector indican problemas dentro del mismo.
- Si se produce un problema, el indicador de aviso de temperatura o el indicador de la lámpara se encenderá en rojo, y el proyector se pondrá en el modo de espera. Una vez que el proyector se haya puesto en el modo de espera, siga los procedimientos indicados abajo.

Vista superior

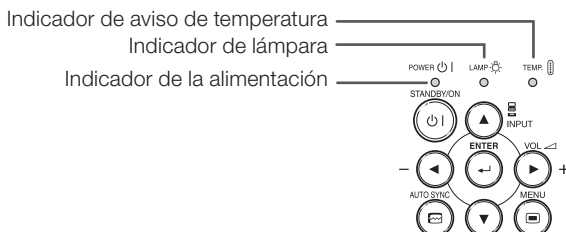

Acerca del indicador de aviso de temperatura



Si la temperatura dentro del proyector aumenta a causa de una obstrucción de las aberturas de aire o a la ubicación donde fue instalado, el indicador de aviso de temperatura parpadeará. Si la temperatura sigue subiendo, el icono "TEMPERATURA" se iluminará en la esquina inferior, izquierda de la imagen con el indicador de aviso de temperatura parpadearante. Si este estado continúa, la lámpara se apagará, se pondrá en marcha el ventilador de enfriamiento y posteriormente el proyector ingresará en modo de espera. Cuando encuentre el indicador de aviso de temperatura parpadearante, asegúrese de cumplir con las medidas especificadas en la página 59.

Acerca del indicador de la lámpara



- Cuando la vida útil restante de la lámpara sea del 5% o menos, el icono (amarillo) y "Cambiar la lámp." se visualizarán en la pantalla. Cuando el porcentaje sea del 0%, el icono (rojo), la lámpara se apagará automáticamente y luego el proyector se pondrá en el modo de espera de forma automática. Ahora, el indicador de la lámpara se encenderá en rojo.
- **Si intenta encender el proyector una cuarta vez sin haber cambiado la lámpara, el proyector no se encenderá.**

Indicadores en el proyector

Indicador de la alimentación	Rojo encendido	Normal (Espera)
	Verde encendido	Normal (Alimentación conectada)
	Parpadea en rojo	Anormal (Consulte la página 59.)
	Parpadea en verde	Normal (Enfriamiento)
Indicador de lámpara	Verde y Anaranjado parpadean alternativamente	Se cierra el obturador del objetivo. (Consulte la página 30).
	Verde encendido	Normal
	Rojo encendido	La lámpara se apaga de forma extraña o necesita ser cambiada. (Consulte la página 59.)
Indicador de aviso de temperatura	Apagado	Normal
	Rojo encendido/ Parpadea en rojo	La temperatura interna está demasiado alta. (Consulte la página 59.)

Indicador de mantenimiento	Indicador de mantenimiento		Problema	Causa	Posible solución
	Normal	Anormal			
Indicador de aviso de temperatura	Apagado	Parpadea en rojo (Encendido)/ Rojo encendido (Espera)	La temperatura interna es demasiado alta.	<ul style="list-style-type: none"> Las temperaturas en torno al proyector son altas. Admisión de aire bloqueada 	<ul style="list-style-type: none"> Use el proyector en un área con temperaturas menores a los 95° F (+35° C). Instale el proyector en un lugar bien ventilado. (Consulte la página 8.)
				<ul style="list-style-type: none"> Ventilador averiado Fallo en el circuito interno Admisión de aire obstruida 	<ul style="list-style-type: none"> Lleve el proyector a su concesionario de proyectores o centro de reparaciones Sharp autorizado más cercano (consulte la página 67) para hacer reparaciones.
Indicador de lámpara	Verde encendido (El verde parpadea cuando la lámpara está calentándose.)	Rojo encendido	La lámpara no se enciende.	<ul style="list-style-type: none"> La lámpara se apaga de forma extraña. 	<ul style="list-style-type: none"> Desconecte el cable de alimentación de la toma de CA y luego vuelva a conectarlo.
			Ha llegado el momento de cambiar la lámpara.	<ul style="list-style-type: none"> La vida útil restante de la lámpara es del 5% o menos. 	<ul style="list-style-type: none"> Cambie cuidadosamente la lámpara. (Consulte la página 60.) Lleve el proyector a su concesionario de proyectores o centro de reparaciones Sharp autorizado más cercano (consulte la página 67) para hacer reparaciones.
		Rojo encendido (Espera)	La lámpara no se enciende.	<ul style="list-style-type: none"> Lámpara fundida Fallo en el circuito de la lámpara 	<ul style="list-style-type: none"> Tenga cuidado cuando cambie la lámpara. Instale bien la tapa.
Indicador de la alimentación	Verde encendido/ Rojo encendido El verde parpadea (Enfriamiento)	Parpadea en rojo	El indicador de la alimentación parpadea en rojo cuando se enciende el proyector.	<ul style="list-style-type: none"> La tapa de la unidad de lámpara está abierto. 	<ul style="list-style-type: none"> Si el indicador de la alimentación parpadea siendo de color rojo incluso cuando la tapa de la unidad de lámpara está firmemente instalada, póngase en contacto con su concesionario de proyectores o centro de reparaciones Sharp autorizado más cercano (consulte la página 67) para obtener ayuda.



Información

- Si se enciende el indicador de aviso de temperatura y el proyector entra en el modo de espera, siga las soluciones posibles indicadas arriba y luego espere a que el proyector se enfríe completamente antes de enchufar el cable de alimentación y conectar la alimentación. (10 minutos como mínimo.)
- Si se desconecta la alimentación durante un breve momento debido a un corte u otra razón mientras se usa el proyector, y luego se recupera inmediatamente, el indicador de la lámpara se encenderá en rojo y ésta no podrá encenderse. En este caso, desenchufe el cable de alimentación de la toma de CA, vuelva a enchufarlo y conecte de nuevo la alimentación.
- El ventilador mantiene constante la temperatura interna del proyector, y esta función se controla automáticamente. El sonido del ventilador puede cambiar durante el funcionamiento debido a que el ventilador cambia de velocidad, pero esto no es ningún fallo del funcionamiento.

Acerca de la lámpara

Lámpara

- Se recomienda cambiar la lámpara (vendida por separado) cuando su vida útil restante es del 5% o menos, o cuando usted nota un deterioro significativo en la calidad de la imagen y el color. La vida útil de la lámpara (porcentaje) se puede comprobar con la visualización en pantalla. (Consulte la página 53.)
- Adquiera una lámpara de recambio tipo AN-D350LP en el centro de servicio o en el establecimiento de su concesionario de proyectores Sharp autorizado más cercano.

NOTA IMPORTANTE PARA LOS CLIENTES DE LOS EE.UU.:

La lámpara incluida con este proyector tiene una garantía limitada para piezas y mano de obra de 90 días de duración. Todas las reparaciones de este proyector cubiertas por la garantía, incluyendo el cambio de la lámpara, deberán ser realizadas por un concesionario de proyectores o centro de reparaciones Sharp autorizado. Para conocer el nombre del concesionario de proyectores o centro de reparaciones Sharp autorizado más cercano, llame gratis al: 1-888-GO-SHARP (1-888-467-4277).

EE.UU. SOLAMENTE

Cuidados relacionados con la lámpara

- Este proyector utiliza una lámpara de mercurio a presión. Un ruido alto puede indicar que la lámpara ha fallado. Los fallos de la lámpara se pueden atribuir a numerosos motivos: sacudidas excesivas, mala refrigeración, arañazos en la superficie o deterioro debido al tiempo de utilización. El tiempo transcurrido hasta que se produce un fallo cambia considerablemente según la lámpara individual y/o la condición y frecuencia de uso. Es importante tener en cuenta que los fallos producen a menudo el agrietamiento de la bombilla.
- Cuando el indicador y el icono en pantalla de cambio de lámpara estén encendidos, se recomienda cambiar inmediatamente la lámpara por otra nueva, aunque parezca que la lámpara funcione normalmente.
- Si se rompe la lámpara existirá también la posibilidad de que se esparzan partículas de cristal dentro del proyector. En tal caso, le recomendamos ponerse en contacto con su concesionario de proyectores o centro de reparaciones Sharp autorizado más cercano para garantizar un manejo seguro.
- Si se rompe la lámpara, las partículas de cristal podrán esparcirse dentro de la jaula de la misma o el gas de la lámpara podrá salir por la abertura de escape de aire. Como este gas tiene mercurio, ventile bien la sala si se rompe la lámpara para no exponerse al gas. Si se expone al gas, consulte a un médico lo antes posible.

Cambio de la lámpara



Precaución

- No quite la unidad de lámpara del proyector justo después de usarla. La lámpara estará muy caliente y podrá quemarle o lesionarle.
- Antes de retirar la unidad de lámpara, espere al menos una hora después de desconectar el cable de alimentación para permitir que la superficie de la unidad de lámpara se enfríe por completo.
- **Cambie cuidadosamente la lámpara siguiendo las instrucciones descritas en esta sección.**
***Si lo desea, podrán cambiarle la lámpara en el establecimiento de su concesionario de proyectores o centro de reparaciones Sharp autorizado más cercano.**

* Si la lámpara nueva no se enciende después de instalarla, lleve su proyector al concesionario de proyectores o centro de reparaciones Sharp autorizado más cercano para que se lo reparen.

Extracción e instalación de la unidad de lámpara



Advertencia

- No quite la unidad de lámpara del proyector justo después de usarla. La lámpara y las partes que la rodean están muy calientes y pueden causar quemaduras u otras lesiones.



Información

- No toque la superficie de cristal de la unidad de lámpara ni el interior del proyector.
- Para evitar lesionarse y dañar la lámpara, asegúrese de seguir cuidadosamente los pasos de abajo.
- No afloje otros tornillos que no sean los de la unidad de lámpara y su tapa.

Accesorio
opcional

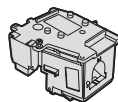

Unidad de lámpara
AN-D350LP

1 Pulse **STANDBY/ON** en el proyector o **STANDBY** en el mando a distancia para poner el proyector en el modo de espera.

2 Desconecte el cable de alimentación.

- Desenchufe el cable de alimentación del zócalo de CA.
- Deje que la lámpara se enfríe completamente (aproximadamente 1 hora).

3 Quite la tapa de la unidad de lámpara.

- Cierre el obturador del objetivo y voltee el proyector. Afloje el tornillo del usuario (1) que asegura la tapa de la unidad de lámpara. Quite la tapa de la unidad de lámpara (2).

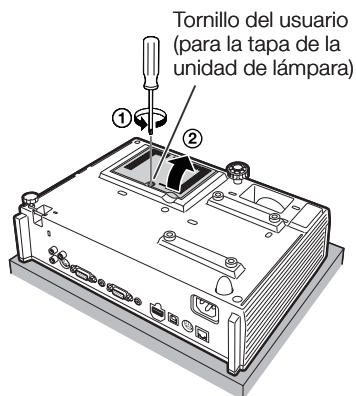
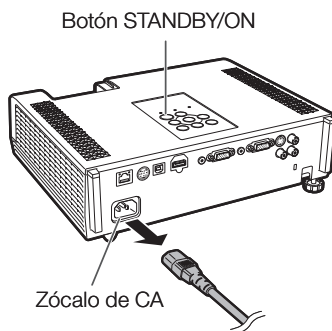

Acerca de la lámpara (Continuación)

4 Quite la unidad de lámpara.

- Afloje el tornillo de sujeción de la unidad de lámpara. Sujete la unidad de lámpara y tire de ella en el sentido de la flecha. Al mismo tiempo mantenga la unidad de lámpara horizontal y no la incline.

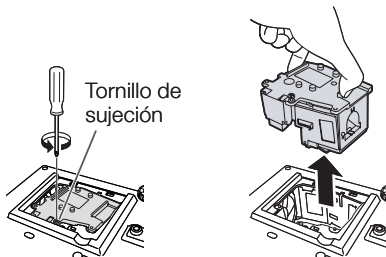

5 Inserte la unidad de lámpara nueva.

- Presione firmemente la unidad de lámpara hacia el interior de su compartimiento. Apriete el tornillo de sujeción.

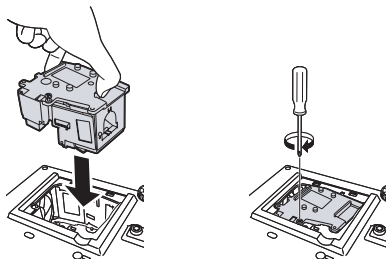

6 Vuelva a poner la tapa de la unidad de lámpara.

- Alinee la pestaña en la tapa de la unidad de lámpara (1) y ciérrela (2). Luego, ajuste el tornillo de servicio de usuario (3) para asegurar la tapa de la unidad de lámpara.

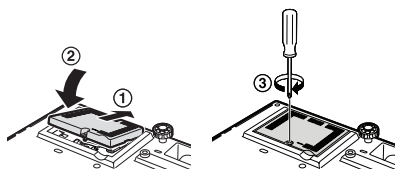

Información

- Si la unidad de lámpara y su tapa no están bien instaladas, la alimentación no se conectará, aunque el cable de alimentación esté conectado al proyector.

Reposición del temporizador de la lámpara

Reponga el temporizador de la lámpara después de cambiarla.

Información

- Asegúrese de reponer el temporizador de la lámpara sólo cuando cambie. Si lo repone y continúa usando la misma lámpara, ésta podrá dañarse o explotar.

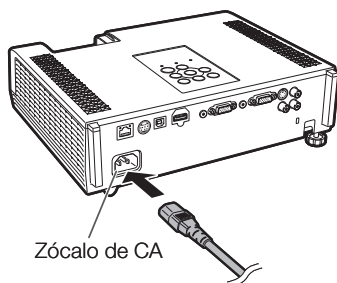

1 Conecte el cable de alimentación y abra completamente el obturador del objetivo.

- Enchufe el cable de alimentación en el zócalo de CA del proyector.

2 Reponga el temporizador de la lámpara.

- Mientras mantiene simultáneamente pulsado hacia abajo el botón **MENU**, **ENTER** y **▼** en el proyector, pulse **STANDBY/ON** sobre el proyector y mantenga los cuatro botones pulsados hacia abajo hasta que el indicador de la lámpara parpadee en verde.
- Se visualiza "LÁMP 0000H", indicando que el temporizador de la lámpara está repuesto.

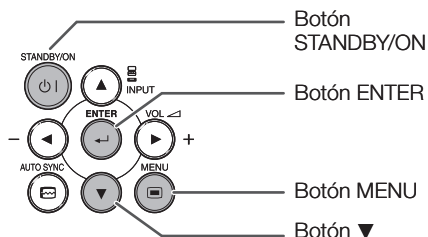

Guardando el proyector

Cómo usar el bolso de transporte

Al guardar el proyector, cierre el obturador del objetivo, y ponga el proyector en el bolso de transporte suministrado.

1 Abra la tapa del bolso de transporte.

- Despliegue el relleno interno.

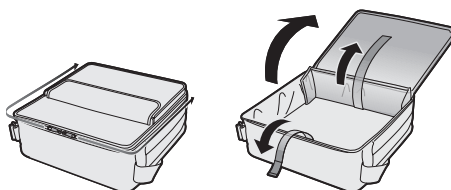

2 Ponga el proyector dentro del bolso de transporte.

Información

- Asegúrese de que el proyector se haya enfriado lo suficiente antes de ponerlo en el bolso.
- Asegúrese que el obturador del objetivo esté cerrado para su protección.
- **Coloque el proyector dentro del bolso de transporte con el lente de cara en la dirección indicada en la ilustración.**
- Utilice la cinta de sujeción para evitar que se mueva el proyector.
- No exponga el bolso de transporte a la luz directa del sol o a una fuente de calor. El bolso de transporte podría deformarse o el color podría alterarse.

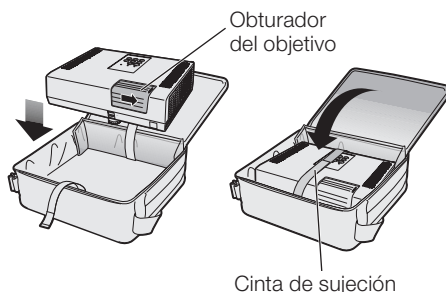

3 Cierre la cubierta del bolso de transporte.

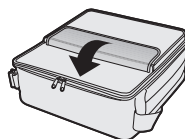

4 Coloque los accesorios en el bolsillo frontal del bolso de transporte.

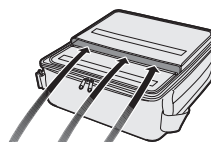

Accesorios suministrados
(Mando a distancia, etc.)

Gráfico de compatibilidad

Ordenador

- Compatible con múltiples señales
Frecuencia horizontal: 15-110 kHz,
Frecuencia vertical: 45-85 Hz,

- Reloj de píxeles: 12-165 MHz
Señal de sincronización: Compatible con nivel TTL
- Compatible con señal de sincronización en verde

PC/MAC	Modo	Resolución	Frecuencia horizontal (kHz)	Frecuencia vertical (Hz)	Soporte analógico	Soporte digital	Pantalla		
PC	VGA	640 × 480	26,2	50	✓		Superior		
			31,5	60	✓	✓			
			34,7	70	✓				
			37,9	72	✓	✓			
			37,5	75	✓	✓			
			43,3	85	✓				
	SVGA	800 × 600	31,3	50	✓				
			35,2	56	✓	✓			
			37,9	60	✓	✓			
			46,6	70	✓				
			48,1	72	✓	✓			
			46,9	75	✓	✓			
	XGA	1024 × 768	53,7	85	✓				
			40,3	50	✓				
			48,4	60	✓	✓			
			56,5	70	✓	✓			
			60,0	75	✓	✓			
			68,7	85	✓				
	WXGA	1280 × 720	45,0	60	✓	✓		CENTRADO	
			1280 × 768	47,8	60	✓			✓
			1280 × 800	49,7	60	✓			✓
			1360 × 768	47,7	60	✓			✓
			1366 × 768	47,8	60	✓			✓
			1440 × 900	55,9	60	✓			✓
	WXGA+	1440 × 900	55,0	60	✓			Compresión inteligente	
			65,2	70	✓				
			67,5	75	✓				
			60,0	60	✓	✓			
			75,0	75	✓				
			64,0	60	✓	✓			
SXGA	1280 × 960	80,0	75	✓	✓				
		64,0	60	✓	✓				
		65,3	60	✓	✓				
		66,3	60	✓	✓				
		66,3	60	✓	✓				
		66,3	60	✓	✓				
WSXGA+	1680 × 1050	66,3	60	✓	✓	Superior			
		1600 × 1200	75,0	60	✓				
MAC 13"	VGA	640 × 480	34,9	67	✓		Superior		
MAC 16"	SVGA	832 × 624	49,7	75	✓				
MAC 19"	XGA	1024 × 768	60,2	75	✓				
MAC 21"	SXGA	1152 × 870	68,7	75	✓		Compresión inteligente		





Nota

- Se logrará una óptima calidad de imagen adaptando la resolución de salida de su ordenador a la resolución correspondiente a "CENTRADO" en la columna "Pantalla" mostrada arriba.
- Cuando la "Resolución de pantalla" del ordenador sea diferente de la resolución mostrada en la imagen proyectada, siga los procedimientos indicados abajo.
 - Consulte "Resolución" en el menú "AJ. SEÑAL" y seleccione la misma resolución ajustada en "Resolución de pantalla" del ordenador.
 - Dependiendo del ordenador, la señal de salida podrá no corresponder exactamente a la Configuración de "Resolución de pantalla". Verifique la configuración de la salida de señal del ordenador. Si aquella no se puede cambiar, seleccione la resolución correspondiente a "CENTRADO" en la columna "Pantalla".

DTV

Señal	Frecuencia horizontal (kHz)	Frecuencia vertical (Hz)	Soporte analógico	Soporte digital	Señal	Frecuencia horizontal (kHz)	Frecuencia vertical (Hz)	Soporte analógico	Soporte digital
480I	15,7	60	✓		1080I	28,1	50	✓	✓
480P	31,5	60	✓	✓	1080I	33,8	60	✓	✓
540P	33,8	60	✓		1080P	27,0	24		✓
576I	15,6	50	✓		1080P	28,1	25		✓
576P	31,3	50	✓	✓	1080P	33,8	30		✓
720P	37,5	50	✓	✓	1080P	56,3	50	✓	✓
720P	45,0	60	✓	✓	1080P	67,5	60	✓	✓
1035I	33,8	60	✓						

Solución de problemas

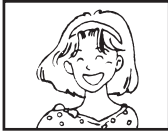
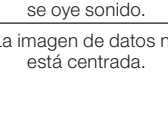
Problema	Comprobación	Página
 No hay imagen ni sonido o el proyector no se pone en funcionamiento.	<ul style="list-style-type: none"> • El cable de alimentación del proyector no está enchufado en la toma de corriente. 	25
	<ul style="list-style-type: none"> • La alimentación a los aparatos conectados está desconectada. 	–
	<ul style="list-style-type: none"> • Se cierra el obturador del objetivo. 	26, 30
	<ul style="list-style-type: none"> • El modo de entrada seleccionado está equivocado. 	30
	<ul style="list-style-type: none"> • La función AV MUDO está activada. 	30
	<ul style="list-style-type: none"> • Los cables están mal conectados en el proyector. 	21–25
 Se oye sonido pero no se ve imagen (o ésta está muy oscura).	<ul style="list-style-type: none"> • La pila del mando a distancia está agotada. 	15
	<ul style="list-style-type: none"> • La salida externa no ha sido establecida al conectar el ordenador notebook. 	21
	<ul style="list-style-type: none"> • La tapa de la unidad de lámpara no está bien instalada. 	61, 62
	<ul style="list-style-type: none"> • Los cables están mal conectados en el proyector. 	21–25
	<ul style="list-style-type: none"> • “Brilliantez” está ajustado al mínimo. 	43
	<ul style="list-style-type: none"> • Dependiendo del ordenador que use, puede que no se proyecte una imagen a menos que el ajuste de la salida de señales del ordenador esté cambiado a la salida externa. Consulte el manual de manejo del ordenador para cambiar la configuración de la salida de señales del ordenador. 	–
Imagen oscura o azulada	<ul style="list-style-type: none"> • ¿Está “Activado” seleccionado en “DLP® Link™”? 	53
	<ul style="list-style-type: none"> • Revise que el “Color de pared” esté configurado correctamente. 	49
 Color desvanecido o malo.	<ul style="list-style-type: none"> • Los ajustes de imagen están mal hechos. • Haga ajustes de “Color” y “Matiz” en “Modo de imagen” y disminuya el valor de “BrilliantColor™”. 	43
	(Entrada de S-video, video solamente)	46
	<ul style="list-style-type: none"> • El sistema de entrada de video está mal ajustado. (Sólo entrada de COMPUTER/COMPONENT 1, 2) • El tipo de señal de entrada RVA/Componentes ha sido ajustado incorrectamente. 	45
 Imagen borrosa; aparece ruido.	<ul style="list-style-type: none"> • Ajuste el enfoque. 	27
	<ul style="list-style-type: none"> • La distancia de proyección sobrepasa el margen de enfoque. 	19
	<ul style="list-style-type: none"> • Hay niebla en el objetivo. Si el proyector se transporta de una habitación fría a una habitación caliente, o si se calienta súbitamente, puede crearse condensación en la superficie del objetivo y la imagen se verá borrosa. Prepare el proyector al menos una hora antes de usarse. Si se creara condensación, extraiga el cable de alimentación de la toma de alimentación y espere a que se aclare. 	–
 Aparece imagen pero no se oye sonido.	(Entrada de ordenador solamente)	45
	<ul style="list-style-type: none"> • Realice ajustes de “AJ. SENAL” (Ajuste “Reloj” y “Fase”). • Puede aparecer ruido dependiendo del ordenador. 	–
	<ul style="list-style-type: none"> • Los cables están mal conectados en el proyector. 	21–25
 La imagen de datos no está centrada.	<ul style="list-style-type: none"> • El volumen está ajustado al mínimo. • Cuando el proyector está conectado a un dispositivo externo y el volumen está ajustado al mínimo, el sonido no sale, aunque usted suba el volumen del dispositivo externo. 	30
	<ul style="list-style-type: none"> • “Altavoz” está en “Desactivado”. • La función de Audio Mudo está funcionando. 	50 53
	<ul style="list-style-type: none"> • Realice los ajustes necesarios de cada elemento en el menú “AJ. SENAL”. 	45
	<ul style="list-style-type: none"> • En función del ordenador que utilice, la señal de resolución de salida puede ser diferente de la que haya seleccionado. Para más detalles, consulte el manual de manejo del ordenador. 	–

Solución de problemas (Continuación)

Problema	Comprobación	Página
Se oye un sonido raro desde la caja.	<ul style="list-style-type: none"> • Si la imagen es normal, el sonido se deberá al encogimiento de la caja debido a los cambios de temperatura de la sala. Esto no afectará al funcionamiento ni al rendimiento. 	–
El indicador de mantenimiento del proyector se enciende o parpadea en rojo.	<ul style="list-style-type: none"> • Consulte "Indicadores de mantenimiento". 	58
La imagen está verde en COMPUTER (YPbPr)/HDMI (YPbPr).	<ul style="list-style-type: none"> • Cambie el ajuste del tipo de la señal de entrada. 	45
La imagen está rosa (no verde) en COMPUTER (RVA)/HDMI (RVA).		
La imagen está demasiado brillante y blanquecina.	<ul style="list-style-type: none"> • Los ajustes de imagen están mal hechos. 	43
El ventilador de refrigeración hace ruido.	<ul style="list-style-type: none"> • Cuando la temperatura dentro del proyector aumenta, el ventilador de refrigeración funciona más rápido. 	8, 9 57, 58, 59
La lámpara no se enciende a pesar de encenderse el proyector.	<ul style="list-style-type: none"> • El indicador de la lámpara está encendido en rojo. Cambie la lámpara. • Se cierra el obturador del objetivo. 	58, 61, 62 26, 30
La lámpara se apaga repentinamente durante la proyección		
La imagen parpadea algunas veces.	<ul style="list-style-type: none"> • Los cables están mal conectados al proyector o el equipo conectado funciona mal. • Cambie la lámpara si pasa esto con frecuencia. 	21–25 61
La lámpara tarda mucho en encenderse.	<ul style="list-style-type: none"> • La lámpara tendrá que cambiarse finalmente. Reemplace la lámpara al aproximarse el final de su vida útil. 	61
La imagen está oscura.		
No puede usarse el mando a distancia.	<ul style="list-style-type: none"> • Controle el mando a distancia apuntándolo al sensor de señales del mando a distancia del proyector. • El mando a distancia puede estar demasiado lejos del proyector. • Si luz del sol directa o una luz fluorescente intensa se proyecta sobre el sensor de señales del mando a distancia del proyector, coloque el proyector donde no sea afectado por luz intensa. 	15
	<ul style="list-style-type: none"> • Las pilas pueden estar agotadas o insertadas incorrectamente. Asegúrese de que las pilas están insertadas correctamente o inserte pilas nuevas. 	15

Esta unidad está equipada con un microprocesador. Su rendimiento puede verse afectado adversamente por un funcionamiento incorrecto o por interferencias. Si pasa esto, desenchufe la unidad y vuelva a enchufarla después de más de 5 minutos.

Para la asistencia SHARP

Si tiene cualquier tipo de problema durante la instalación o uso de este proyector, consulte primero la sección “Solución de problemas” en las páginas 65 y 66. Si este manual de manejo no soluciona su problema, póngase en contacto con los departamentos de Servicio de SHARP de la siguiente lista.

EE.UU.	Sharp Electronics Corporation 1-888-GO-SHARP (1-888-467-4277) lcdsupport@sharpsec.com http://www.sharppusa.com	Benelux	SHARP Electronics Benelux BV 0900-SHARPCE (0900-7427723) Nederland 9900-0159 Belgium http://www.sharp.nl http://www.sharp.be http://www.sharp.lu
Canadá	Sharp Electronics of Canada Ltd. (905) 568-7140 http://www.sharp.ca	Australia	Sharp Corporation of Australia Pty. Ltd. 1300-135-022 http://www.sharp.net.au
México	Sharp Electronics Corporation Mexico Branch (525) 716-9000 http://www.sharp.com.mx	Nueva Zelanda	Sharp Corporation of New Zealand Teléfono: (09) 573-0111 Fax: (09) 573-0112 http://www.sharp.net.nz
Latinoamérica	Sharp Electronics Corp. Latin American Group (305) 264-2277 www.servicio@sharpsec.com http://www.siempresharp.com	Singapur	Sharp-Roxy Sales (S) Pte. Ltd. 65-226-6556 ckng@srs.global.sharp.co.jp http://www.sharp.com.sg
Alemania	Sharp Electronics (Europe) GMBH 01805-234675 http://www.sharp.de	Hong Kong	Sharp-Roxy (HK) Ltd. (852) 2410-2623 dcmktg@srh.global.sharp.co.jp http://www.sharp.com.hk
Reino Unido	Sharp Electronics (U.K.) Ltd. 08705 274277 http://www.sharp.co.uk/customersupport	Taiwán	Sharp Corporation (Taiwan) 02-025111 http://www.sharp-scot.com.tw
Italia	Sharp Electronics (Italy) S.P.A. (39) 02-89595-1 http://www.sharp.it	Malasia	Sharp-Roxy Sales & Service Co. (60) 3-5125678
Francia	Sharp Electronics France 01 49 90 35 40 hotlineced@sef.sharp-eu.com http://www.sharp.fr	U.A.E.	Sharp Middle East Fze 971-4-81-5311 helpdesk@smef.global.sharp.co.jp
España	Sharp Electrónica España, S.A. 93 5819700 sharpplcd@sees.sharp-eu.com http://www.sharp.es	Tailandia	Sharp Thebnakorn Co. Ltd. 02-236-0170 svc@stcl.global.sharp.co.jp http://www.sharp-th.com
Suiza	Sharp Electronics (Schweiz) AG 0041 1 846 63 11 cattaneo@sez.sharp-eu.com http://www.sharp.ch	Corea	Sharp Electronics Incorporated of Korea (82) 2-3660-2002 lcd@sharp-korea.co.kr http://www.sharpkorea.co.kr
Suecia	Sharp Electronics (Nordic) AB (46) 8 6343600 vision.support@sen.sharp-eu.com http://www.sharp.se	India	Sharp Business Systems (India) Limited (91) 11- 6431313 service@sharp-oa.com
Austria	Sharp Electronics (Europe) GMBH Branch Office Austria 0043 1 727 19 123 pogats@sea.sharp-eu.com http://www.sharp.at		

Especificaciones

Modelo		PG-D3550W/PG-D3050W	PG-D2870W
Dispositivos de visualización		Chip DLP® de 0,65" x 1	
Resolución		WXGA (1280 x 800)	
Objetivo	Número de F	F 2,4 – 2,6	F 2,8
	Zoom	Manual, x1,20	—
	Enfoque	Manual	
Terminales de entrada	HDMI	x1	
	Ordenador/Componente (mini D-sub de 15 contactos)	x2	
	S-Vídeo (mini DIN de 4 contactos)	x1	
	Vídeo (RCA)	x1	
	Audio (Miniclavija estéreo de ø3,5 mm)	x1	
Terminales de salida	Audio (RCA)	x1 (L/R)	
	Ordenador/Componente (mini D-sub de 15 contactos)	x1 (Compartido con COMPUTER/COMPONENT 2; cambiable)	
Terminales de control y de comunicación	Audio (Miniclavija estéreo de ø3,5 mm)	x1 (Salida de audio variable)	
	LAN (RJ-45)	x1	
	USB (Tipo B)	x1	
Terminales de control y de comunicación	RS-232C (mini DIN de 9 contactos)	x1	
	Altavoz	7 W (Mono)	
Lámpara de proyección		250 W	
Tensión nominal		100 – 240 V CA	
Frecuencia nominal		50/60 Hz	
Corriente de entrada		3,2 A	
Consumo	Eco+Silencio Desactivado	100 V CA	322 W
		240 V CA	309 W
	Eco+Silencio Activado	100 V CA	215 W
		240 V CA	210 W
Consumo (Modo de ESPERA)	Inicio Rápido	100 V CA	4,4 W
		240 V CA	5,2 W
	Eco	100 V CA	0,32 W
		240 V CA	0,77 W
Temperatura de funcionamiento		41°F a 95°F (+5°C a +35°C)	
Caja		Plástico	
Dimensiones (cuerpo principal solamente) [An x Al x Prof]		11 ⁵² / ₆₄ " x 3 ¹ / ₈ " x 9 ¹⁹ / ₆₄ " (300 x 79 x 236 mm)	
Peso (aprox.)		6,2 lbs. (2,8 kg)	6,4 lbs. (2,9 kg)

Como parte de la política de mejoras continuas, SHARP se reserva el derecho de realizar cambios en el diseño y especificaciones para la mejora del producto sin previo aviso. Las figuras indicadas que especifican el rendimiento son valores nominales de los aparatos de producción. Puede haber algunas desviaciones de estos valores en los aparatos individuales.

Este proyector SHARP utiliza un chip DLP®. Este sofisticado panel contiene 1.024.000 píxeles (microespejos). Al igual que con los equipos electrónicos de alta tecnología como, por ejemplo, los TVs de pantalla grande, sistemas de vídeo y videocámaras, existen ciertas tolerancias que el equipo debe cumplir.

Esta unidad tiene algunos píxeles inactivos dentro de tolerancias aceptables que pueden producir puntos inactivos en la pantalla de imagen. Esto no afectará a la calidad de la imagen ni a la duración esperada de la unidad.



Dimensiones

Unidades: pulgadas (mm)

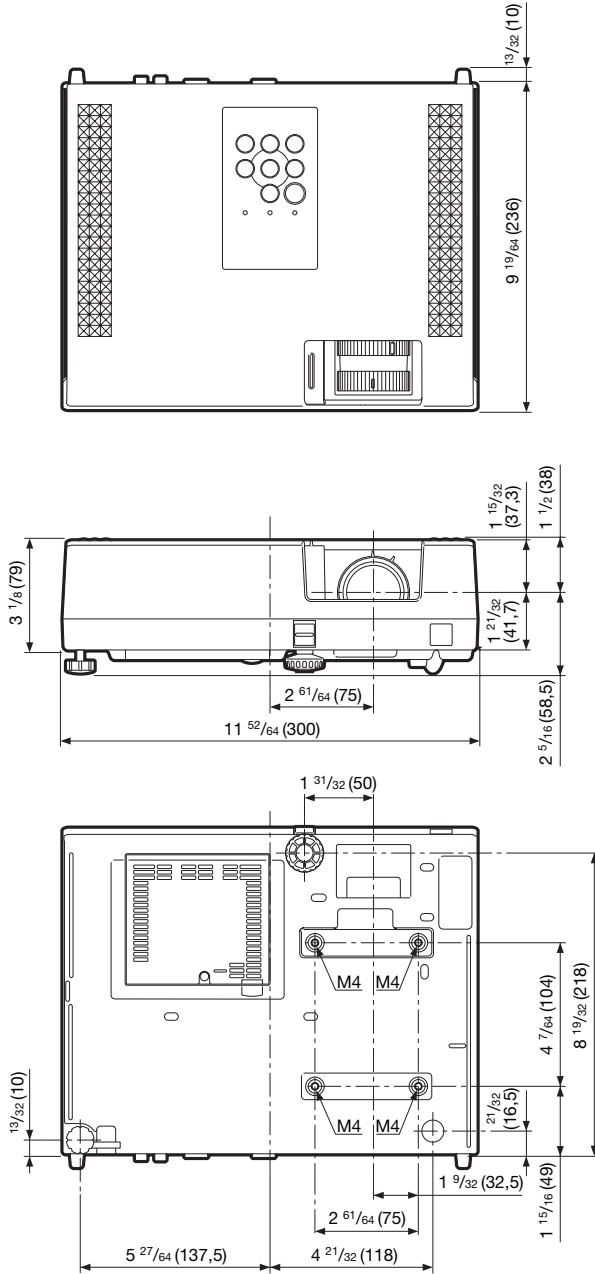

Índice alfabético

16:9	31, 32	Guía config.	27, 49
Abertura de admisión de aire	12, 57	Idioma (idioma de la visualización en pantalla)	49
Abertura de escape de aire	12, 57	Indicador de aviso de temperatura	58
Accesorios	11	Indicador de la alimentación	58
Accesorios opcionales	11	Indicador de lámpara	58
Accesorios suministrados	11	Info. de señal	46
Adaptador DIN-D-sub RS-232C	11	Información	40
AJ. SEÑAL	45	Inicio Búsqueda Entrada	40
Ajuste de imagen	42	Invertir DLP® Link™	53
ALARG. V.	32	Lámpara	60
Altavoz	50	Mando a distancia	14
Anillo de enfoque	27	Margen dinámico	45
Anillo del zoom	28	Matiz	43
ÁREA ZOOM	32	Menú Completo	40
Audio Mudo	53	Menú de Inicio Rápido	40
Azul	49	Modo de entrada	30
Barra de seguridad	13	Modo de ESPERA	53
Bloqueo del sistema	51	Modo de imagen	34, 42
Bloqueo teclas	52	Modo del ventilador	51
Bolso de transporte	63	Modo PRY	20, 49
Botones de ajuste	39, 40	Mod. película	44
Botones de VOL (volumen)	30	Nitidez	43
Botones MAGNIFY	34	NORMAL	31, 32
Botones MOUSE/Ajuste	35, 39	Obturador del objetivo	26, 30
Botón 3D MODE	14	Palanca HEIGHT ADJUST	28
Botón AUTO SYNC	34	PANT-AJ	47
Botón AV MUTE	30	Pata de ajuste	28
Botón BREAK TIMER	33	PDF	10
Botón ECO+QUIET	33	Pilas	15
Botón ENTER	39	Pos.H.	45
Botón FREEZE	34	Pos.V.	45
Botón FUNCTION	14	PRY-AJ1/2	50
Botón KEYSTONE	29	PUNTO POR PUNTO	31
Botón L-CLICK/EFFECT	33, 35	Red	54
Botón MENU	39	Reiniciar Red	55
Botón ON	26	Reinicio automático	50
Botón PAGE DOWN	35	Relación de aspecto	31
Botón PAGE UP	35	Reloj	45
Botón PICTURE MODE	34	Reposicionar todo	53
Botón POINTER	33	Resolución	45
Botón R-CLICK/RETURN	35, 39	Restablecer Ajuste de Red	55
Botón RESIZE	31	Rojo	43
Botón SPOT	33	Sbxplor.	48
Botón STANDBY	26	Salida de Audio ESPERA	53
Botón STANDBY/ON	26	Selección EDID	46
BrilliantColor™	43	Seleccione COMPUTER2	52
Brillantez	43	Sensor de señales del mando a distancia	15
Cable de alimentación	25	Señal de vídeo	46
Cable RVA	21	Sincronización automática (Ajuste de sincronización automática)	34, 50
Cambio de la lámpara	60, 61	Subtítulos ocultos	48
Cambio de tamaño	31, 47	Tamaño de pantalla y distancia de proyección	19
Cliente DHCP	55	TCP/IP	55
C.M.S.	43	Temp Clr (Temperatura de color)	43
Código clave	51	Temporizador de la lámpara (Dur)	53
Color	43	Terminales AUDIO 1, 2	23
Color de pared	49	Terminales de entrada COMPUTER/COMPONENT1, 2	21, 22
COMPLETA	31	Terminal AUDIO OUT	23
Conector estándar de seguridad Kensington	13	Terminal HDMI	21, 22
Conf video	46	Terminal LAN	25
Configuración del botón FUNCTION	53	Terminal MONITOR OUT	23
Contraseña	54	Terminal RS-232C	24
Contraste	43	Terminal S-VIDEO	22
Corrección de distorsión trapecial	29, 47	Terminal USB	35
Desplazamiento de imagen	47	Terminal VIDEO	22
Dirección MAC	56	Tipo de señal	45
Dirección IP	56	Unidad de lámpara	61
DLP® Link™	53	Visualización en pantalla	48
DNR	44	Zócalo de CA	25
Eco+Silencio	33, 44		
Enlace	56		
Entrada de audio	30		
Fase	45		
Fondo	49		
Función de desconexión automática	50		

SHARP[®]
SHARP CORPORATION