

SHARP

MANUAL DE INSTRUCCIONES

MONITOR LCD

MODELO:

PN-UN553S

PN-UN553V

Índice

Información de registro.....	1	Medidas de seguridad y mantenimiento.....	3
Información importante.....	2	Uso recomendado	4
Medidas de seguridad, mantenimiento y uso recomendado.....	3	Cómo limpiar el panel LCD.....	4
		Cómo limpiar la carcasa.....	4

Capítulo 1 Instalación

Resumen de la instalación	6	Colocación de los accesorios de montaje	12
Montaje.....	8	Uso del adaptador para el montaje en pared	12
Ubicación de montaje.....	10	Instalación de una placa opcional	13
Orientación	10	Instalación de la unidad del sensor opcional.....	14
Requisitos de ventilación.....	11		

Capítulo 2 Denominación de las piezas y funciones

Panel de control.....	16	Mando a distancia inalámbrico (opcional)	19
Panel del terminal.....	17		

Capítulo 3 Conexiones

Esquema de conexiones eléctricas	22	Fuentes internas de vídeo.....	25
Conexiones.....	22	Reproductor multimedia	26
Conexiones de vídeo externo.....	23	Placas opcionales para el monitor.....	27
Conexión a un ordenador personal	23	Conexión de un dispositivo USB	28
Conexión a un dispositivo multimedia con HDMI	24		

Capítulo 4 Funcionamiento básico

Encendido y Apagado.....	30	Controles OSD (On-Screen-Display).....	35
Funcionamiento del mando a distancia opcional.....	31	Cómo usar el reproductor multimedia	37
Utilización de la gestión de alimentación.....	31	Pantalla de visualización de archivos.....	38
Detalles de los elementos del menú.....	31	Reproducción de archivos.....	39
Mostrar la información OSD	32	Configurar los ajustes de la presentación de diapositivas.....	40
Alternar entre modos de imagen	32	Habilitar la reproducción automática	41
Seleccionar la relación de aspecto.....	33	Archivos visualizables/reproducibles.....	42
Cómo usar Punto zoom.....	34		

Capítulo 5 Operaciones avanzadas

Cómo crear un programa de encendido.....	44	Ajustar la seguridad y bloquear los controles de monitor.....	56
Ajustes de color avanzados.....	45	Seguridad con contraseña.....	56
Cómo usar el motor SpectraView.....	45	Bloquear los controles de botón.....	57
Uso de la calibración autónoma.....	48	Ajustes del Reproductor Multimedia.....	60
Cómo usar otros modos de imagen.....	51	Red y otros ajustes.....	61
Modo Imagen múltiple.....	52	Copia de archivos en la tarjeta de memoria microSD.....	62
Matriz de PIP (Picture-In-Picture).....	54		

Capítulo 6 Configuración de varios monitores

Conexión de varios monitores.....	68	Cómo configurar la función ID del mando a distancia.....	71
Conexión de salida de vídeo.....	70		

Capítulo 7 Control externo

Interfaz de conexión.....	74	Conexión de varios monitores.....	79
Comandos.....	74	Configuración de la red con un navegador HTTP....	80
Comando HDMI CEC compatible.....	76	Ajustes del menú OSD en la página web del monitor.....	81
Controlar el monitor a través de RS-232C.....	77	Configuración de red.....	82
Controlar el monitor a través de LAN.....	78	Prueba de reproducción.....	86

Capítulo 8 Solución de problemas

Problemas con la imagen de la pantalla y la señal de vídeo.....	88	Problemas de hardware.....	89
		Persistencia de la imagen.....	91

Capítulo 9 Especificaciones

PN-UN553S.....	93	PN-UN553V.....	94
----------------	----	----------------	----

Apéndice A Recursos externos

Apéndice B Lista de controles de OSD

ENTRADA.....	98	MULTI-PANTALLA.....	109
IMAGEN.....	98	PROTECCIÓN DE PANTALLA.....	112
AUDIO.....	103	CONTROL.....	113
PROGRAMA.....	103	OPTION.....	118
MULTI-ENTRADA.....	105	SISTEMA.....	118
OSD.....	108		



Información sobre la eliminación de éste aparato

SI USTED DESEA ELIMINAR ÉSTE APARATO, ¡NO UTILICE EL CONTENEDOR DE RESIDUOS HABITUAL, Y NO LO ARROJE AL FUEGO !

Los aparatos eléctricos y electrónicos deben ser recogidos y tratados SEPARADAMENTE de acuerdo con la ley.

La recogida selectiva promueve un tratamiento respetuoso con el medio ambiente, el reciclaje de materiales, y minimiza el desecho final de residuos ¡LA ELIMINACIÓN INCORRECTA puede ser perjudicial para la salud humana y el medio ambiente, debido a las sustancias peligrosas contenidas!. Lleve los APARATOS USADOS a un centro de recogida local, normalmente municipal, cuando esté disponible.

En caso de duda sobre la eliminación del producto, contacte con su distribuidor o con las autoridades locales y pregunte por el método correcto de eliminación.

SÓLO PARA LOS USUARIOS DE LA UNIÓN EUROPEA, Y ALGUNOS OTROS PAÍSES, POR EJEMPLO NORUEGA Y SUIZA: Su participación en la recogida selectiva es requerida por ley.

¡El símbolo mostrado arriba aparece en los aparatos eléctricos y electrónicos (o en el embalaje) para recordárselo!

Los usuarios procedentes de HOGARES PARTICULARES deberán utilizar las instalaciones existentes de retorno para los aparatos usados. La devolución es gratuita.

Si el equipo ha sido utilizado para FINES COMERCIALES, por favor póngase en contacto con su distribuidor SHARP, quien le informará sobre cómo gestionar su eliminación. Es posible que se le cobre por los gastos derivados de la eliminación.

Para aparatos pequeños (y cantidades pequeñas) pueden ser recogidos por sus centros de recogida local. Para España: por favor póngase en contacto con el sistema de recogida establecido o con las autoridades locales para la recogida de los productos usados.

Información de registro

Información del cable

PRECAUCIÓN: Utilice los cables específicos que se suministran con este producto para no provocar interferencias en la recepción de radio y televisión. En el caso de DVI, USB y mini D-Sub de 15 patillas, utilice un cable de señal apantallado. Para HDMI, DisplayPort y D-Sub de 9 patillas, utilice un cable de señal apantallado. Si utiliza otros cables y adaptadores, puede causar interferencias en la recepción de radio y televisión.

ADVERTENCIA:

La normativa de la FCC establece que cualquier cambio o modificación no autorizados en este equipo y no aprobados expresamente por el fabricante podrían anular el derecho del usuario a utilizar el equipo.

NOTA:

Este equipo ha sido probado y es conforme a los límites para dispositivos digitales de la Clase B, de acuerdo con la Parte 15 de la normativa de la FCC. Estas limitaciones están destinadas a proveer una protección razonable contra parasitaje interferente en una instalación doméstica.

El equipo genera, emplea y puede irradiar frecuencia radio-energética y, caso de instalación y uso disconforme con las instrucciones, puede provocar interferencias en la comunicación vía radio. Ello, sin embargo, no es garantía de que no ocurran interferencias en una instalación específica.

Si el presente equipo provocara interferencias en la recepción radiofónica o televisiva que puede constatarse por la conmutación y desconmutación del mismo, se recomienda al usuario intentar corregir la interferencia mediante una o más de las siguientes medidas:

- Nueva orientación o ubicación de la antena de recepción.
- Aumento de la distancia entre el equipo y el aparato receptor.
- Conexión del equipo a una toma de corriente de un circuito eléctrico diferente al que se encuentra conectado el aparato receptor.
- Solicite la asistencia del concesionario o de un técnico en radio/TV experimentado.

EE.UU. SÓLO

Declaración de conformidad del proveedor

SHARP MONITOR LCD, PN-UN553S, PN-UN553V

Este aparato cumple el apartado 15 de las normas de la CFC. Su funcionamiento está sujeto a las siguientes condiciones: (1) Este dispositivo no puede producir interferencias dañinas y (2) acepta cualquier interferencia que reciba, incluidas las interferencias que pueden afectar al funcionamiento del equipo.

Responsable:

SHARP ELECTRONICS CORPORATION
100 Paragon Drive, Montvale, NJ 07645
TEL: 1-888-GO-SHARP / 1-888-467-4277 www.sharppusa.com

EE.UU. SÓLO

Microsoft y Windows son marcas comerciales del grupo de empresas Microsoft.

DisplayPort y el logotipo de conformidad de DisplayPort son marcas registradas propiedad de la Video Electronics Standards Association en Estados Unidos y en otros países.

Todos los nombres de marca y de producto son marcas o marcas registradas de sus respectivas empresas.

Los términos HDMI, HDMI High-Definition Multimedia Interface (Interfaz multimedia de alta definición), HDMI Trade Dress (diseño e imagen comercial HDMI) y los logotipos HDMI son marcas comerciales o marcas registradas de HDMI Licensing Administrator, Inc.

La marca PLink es una marca registrada que determina los derechos de marca en Japón, Estados Unidos de América y otros países y regiones.

Los logotipos microSD y microSD SDHC son marcas registradas de SD-3C, LLC.

Adobe y Acrobat Reader son marcas comerciales registradas o marcas comerciales de Adobe en EE. UU. y en otros países.

Licencias de software GPL/LGPL

El producto incluye software licenciado conforme a la licencia GNU GPL (licencia pública general), GNU LGPL (licencia pública general menor) y otras. Para obtener más información sobre cada software, visite la página web internacional.

https://jp.sharp/business/lcd-display/support/download/source_e.html

Información importante



ADVERTENCIA



PARA PREVENIR EL PELIGRO DE INCENDIO O DESCARGAS ELÉCTRICAS, NO EXPONGA ESTE PRODUCTO A LA LLUVIA O LA HUMEDAD. TAMPOCO UTILICE EL ENCHUFE POLARIZADO DE ESTE PRODUCTO CON UN RECEPTÁCULO DEL CABLE DE EXTENSIÓN U OTRAS TOMAS A MENOS QUE LAS PROLONGACIONES SE PUEDAN INSERTAR COMPLETAMENTE.

NO ABRA LA CAJA DEL MONITOR, YA QUE CONTIENE COMPONENTES DE ALTO VOLTAJE. DEJE QUE SEA EL PERSONAL DE SERVICIO CUALIFICADO QUIEN SE ENCARGUE DE LAS TAREAS DE SERVICIO.



PELIGRO



PARA REDUCIR EL RIESGO DE DESCARGAS ELÉCTRICAS, ASEGÚRESE DE QUE EL CABLE DE ALIMENTACIÓN ESTÁ DESCONECTADO DEL ENCHUFE DE LA PARED. PARA ASEGURARSE COMPLETAMENTE DE QUE NO LLEGA CORRIENTE A LA UNIDAD, DESCONECTE EL CABLE DE ALIMENTACIÓN DE LA TOMA DE CA. NO RETIRE LA CUBIERTA (O LA PARTE TRASERA). EL MONITOR NO CONTIENE PIEZAS QUE DEBA MANIPULAR EL USUARIO. DEJE QUE SEA EL PERSONAL DE SERVICIO CUALIFICADO QUIEN SE ENCARGUE DE LAS TAREAS DE SERVICIO.



Este símbolo advierte al usuario de que el producto puede contener suficiente voltaje sin aislar como para causar descargas eléctricas. Por tanto, evite el contacto con cualquier pieza del interior del monitor.



Este símbolo advierte al usuario de que se incluye documentación importante respecto al funcionamiento y el mantenimiento de este producto. Por ello, debería leerla atentamente para evitar problemas.

Este equipo está diseñado para ser utilizado con un cable de alimentación conectada a tierra. En caso contrario, puede producirse una descarga eléctrica. Asegúrese de que el cable de alimentación esté debidamente conectado a tierra.

* Para utilizar el monitor con su alimentación de CA de 125-240 V, conecte un cable de alimentación adecuado al voltaje de la toma de corriente alterna en cuestión.

NOTA: Este producto solo puede recibir asistencia técnica en el país en el que ha sido adquirido.

- El uso básico previsto para este producto es el de un equipo técnico de información para oficinas o entornos domésticos.
- Su diseño está pensado para conectarse a un ordenador y no para visualizar señales de emisión por televisión.

NOTA: (1) El contenido de este manual del usuario no puede reimprimirse en parte o en su totalidad sin permiso.

(2) El contenido de este manual del usuario está sujeto a cambios sin previo aviso.

(3) Se ha tenido mucho cuidado en la preparación de este manual del usuario; sin embargo, si observa algún aspecto cuestionable, errores u omisiones, contáctenos.

(4) No obstante el artículo (3), SHARP no será responsable de ninguna reclamación por pérdida de beneficios u otros asuntos que se consideren resultado del uso de este dispositivo.

• El panel de LCD en color TFT utilizado en este monitor se fabrica aplicando tecnología de alta precisión. Sin embargo, podría haber puntos diminutos en la pantalla en los que los píxeles no se iluminen nunca o estén iluminados permanentemente. Asimismo, si la pantalla se visualiza desde un ángulo importante, podrían percibirse colores o brillos irregulares. Obsérvese que no se trata de mal funcionamiento sino de fenómenos comunes de los productos de LCD y que no afectan al rendimiento del monitor.

• No visualice una imagen fija durante un período de tiempo prolongado, ya que esto podría causar una imagen residual.

Medidas de seguridad, mantenimiento y uso recomendado

Medidas de seguridad y mantenimiento

PARA GARANTIZAR EL RENDIMIENTO ÓPTIMO DEL PRODUCTO, TENGA EN CUENTA LAS SIGUIENTES INSTRUCCIONES AL CONFIGURAR Y UTILIZAR EL MONITOR MULTIFUNCIÓN:

- NO ABRA EL MONITOR. No contiene piezas que deba manipular el usuario. Si se abren o retiran las cubiertas, existe el riesgo de sufrir descargas eléctricas peligrosas u otros daños. Las tareas de servicio deberá realizarlas un técnico cualificado.
- Emplee únicamente el cable de alimentación suministrado con el monitor.
- No doble, pince ni dañe en modo alguno el cable de alimentación.
- No coloque objetos pesados en el cable de alimentación. Si éste se dañara, podrían producirse descargas o fuego.
- Sujete el cable de alimentación al monitor con el tornillo y la abrazadera para evitar que se suelte la conexión. (Fuerza de sujeción recomendada: 139 - 189 N•cm).
- Asegúrese de que el monitor recibe alimentación suficiente. Consulte "Suministro de alimentación" en las especificaciones.
- El cable de alimentación que utilice debe estar homologado y cumplir las normas de seguridad de su país. (Por ejemplo, en Europa debería utilizarse el tipo H05VV-F 3G de 1 mm².)
- En el Reino Unido, utilice un cable de alimentación homologado BS con enchufe moldeado que tenga un fusible negro (5 A) instalado para utilizarlo con este monitor.
- El conector del cable de alimentación es el método principal para desenchufar el sistema de la fuente de alimentación. El monitor debería estar instalado cerca de una caja de enchufe de fácil acceso.
- No vierta ningún líquido en la caja ni utilice el monitor cerca del agua.
- No inserte objetos de ningún tipo en las ranuras de la caja, porque podrían tocar puntos con tensión peligrosos y ser dañinos o letales, o causar descargas eléctricas, fuego o fallos en el equipo.
- No coloque este producto sobre un carro, soporte o mesa inclinada o inestable, ya que el monitor podría caerse y producirse daños graves.
- Evite que el monitor pase mucho tiempo con la pantalla mirando hacia arriba, hacia abajo o en posición invertida porque puede ocasionarle un daño permanente a la pantalla.
- No utilice el monitor al aire libre.
- Si hay cristales rotos, retírelos con precaución.
- Este monitor está equipado con ventiladores para control de temperatura. Para garantizar el buen funcionamiento y una larga vida útil de este producto, es necesario que no se cubran las aberturas de ventilación del monitor.

- Si se rompe el monitor o el vidrio, no toque el cristal líquido y tenga precaución al manipularlo.
- Coloque el monitor en un lugar debidamente ventilado para permitir que el calor se disipe sin problemas.
- No bloquee las aberturas de ventilación ni coloque el monitor cerca de un radiador u otras fuentes de calor.
- No coloque nada sobre el monitor.
- Trate con cuidado el monitor al transportarlo. Guarde el embalaje. Podría necesitarlo para futuros transportes.
- Si el ventilador de refrigeración funciona de forma continuada, se recomienda limpiar las aberturas de ventilación al menos una vez al mes.
- Para garantizar la fiabilidad del monitor, limpie una vez al año las aberturas de ventilación de la parte posterior del bastidor para eliminar la suciedad y el polvo.
- Al utilizar un cable LAN, no conecte el dispositivo periférico con cables que puedan tener excesivo voltaje.
- No utilice el monitor en zonas con altas temperaturas, humedad, polvo o grasa.
- No utilice el monitor en zonas sometidas a cambios bruscos de temperatura y humedad, ni lo exponga directamente al aire frío de aparatos de aire acondicionado. Estas condiciones pueden reducir la vida de la pantalla o provocar condensación. Si se ha producido condensación de agua, desenchufe el monitor y no lo utilice hasta que el agua se haya evaporado.

Conexión a un televisor*1

- El sistema de distribución de cable debe tener una conexión a tierra adecuada según lo establecido en ANSI/NFPA 70, National Electrical Code (NEC), específicamente en la sección 820.93, Grounding of Outer Conductive Shield of a Coaxial Cable.
- La malla del cable coaxial se debe conectar a la toma de tierra de la instalación del edificio.

Si se dan algunas de estas circunstancias, desconecte inmediatamente el monitor de la toma de corriente y contacte con el personal de servicio cualificado:

- Si el cable de alimentación o el enchufe están dañados
- Si se ha derramado líquido o han caído objetos dentro del monitor.
- Si el monitor ha estado expuesto a la lluvia o el agua.
- Si el monitor se ha caído o se ha dañado el bastidor.
- Si observa algún daño estructural como, por ejemplo, alguna rotura o un combado que no sea natural.
- Si el monitor no funciona con normalidad y ha seguido las instrucciones de servicio.

*1: Es posible que el producto que ha adquirido no disponga de esta función.

Uso recomendado

Ergonomía

Para conseguir las máximas ventajas ergonómicas, recomendamos que:

- Para garantizar el rendimiento óptimo del monitor, déjelo en marcha durante 20 minutos para que se caliente. Evite reproducir patrones fijos en el monitor durante largos períodos de tiempo. De ese modo, evitará la persistencia de la imagen (efectos post-imagen).
- Descanse la vista periódicamente enfocándola hacia un objeto situado a 1,5 metros como mínimo. Parpadee con frecuencia.
- Coloque el monitor en un ángulo de 90° respecto a las ventanas u otras fuentes de luz para evitar al máximo los brillos y reflejos.
- Ajuste los controles de brillo, contraste y nitidez del monitor para mejorar la legibilidad.
- Revise su vista con regularidad.
- Utilice los controles de tamaño y posición predefinidos con señales de entrada estándar.
- Utilice la configuración de color predefinida.
- Utilice señales no entrelazadas.
- No visualice el color primario azul sobre un fondo oscuro. Es difícil de ver y puede causar fatiga ocular debido al bajo contraste.
- Apto para fines recreativos en entornos con iluminación controlada para evitar las molestias que ocasionan los reflejos de la pantalla.

Cómo limpiar el panel LCD

- Cuando el panel LCD esté sucio, límpielo cuidadosamente con un paño suave.
- Limpie la superficie del monitor LCD con un paño sin hilachas y no abrasivo. No utilice líquidos limpiadores ni limpiacristales.
- No frote el panel LCD con materiales duros o abrasivos.
- No presione la superficie del panel LCD.
- No utilice productos de limpieza con ácidos orgánicos, ya que la superficie del panel LCD se puede deteriorar o incluso cambiar de color.

Cómo limpiar la carcasa

- Desconecte el cable de alimentación.
- Limpie con cuidado la carcasa utilizando un paño suave.
- Para limpiar la carcasa, humedezca el paño con detergente neutro y agua, páselo por la carcasa y repáselo con otro paño seco.

NOTA: NO la limpie con benceno, diluyente, detergente alcalino, detergente con componentes alcohólicos, limpiacristales, cera, abrillantador, jabón en polvo ni insecticida. La carcasa no debe estar en contacto con goma o vinilo durante un largo período de tiempo. Estos tipos de líquidos y de materiales pueden hacer que la pintura se deteriore, se resquebraje o se despegue.

Capítulo 1 Instalación

Este capítulo incluye:

- ⇒ “Resumen de la instalación” en la página 6
- ⇒ “Montaje” en la página 8
- ⇒ “Colocación de los accesorios de montaje” en la página 12
- ⇒ “Instalación de una placa opcional” en la página 13
- ⇒ “Instalación de la unidad del sensor opcional” en la página 14

PRECAUCIÓN:

Para el contenido de la caja, consulte la hoja de contenido impresa que se incluye en la caja.

Este dispositivo no puede utilizarse ni instalarse sin el soporte para mesa u otro accesorio de montaje para soporte. Para una instalación adecuada, se recomienda encarecidamente que se acuda a un técnico formado y autorizado por SHARP. Si no se siguen los procedimientos de montaje estándar de SHARP es posible que el equipo se dañe o el instalador sufra alguna lesión. La garantía del producto no cubre los daños causados por una instalación incorrecta. La garantía podría quedar anulada en el caso de no seguir estas recomendaciones.

Contenido

Si falta algún componente, póngase en contacto con su distribuidor.

- | | |
|---|--|
| <input type="checkbox"/> Monitor LCD: 1 | <input type="checkbox"/> Tapa de la ranura para tarjeta microSD: 1 |
| <input type="checkbox"/> Cable de alimentación | <input type="checkbox"/> Abrazadera: 1 |
| <input type="checkbox"/> Cable HDMI: 1 | <input type="checkbox"/> Tornillo con arandela (M4 x 10): 2 |
| <input type="checkbox"/> Cable LAN: 1 | <input type="checkbox"/> Adaptadores de montaje en pared: 4 |
| <input type="checkbox"/> Cable DisplayPort: 1 | <input type="checkbox"/> Tornillos para adaptadores de montaje en pared (M6 x 35): 4 |
| <input type="checkbox"/> Manual de Instalación: 1 | |

Tenga cuidado: No vierta las pilas en la basura doméstica para protección medioambiental. Respete la normativa de vertido local.

Resumen de la instalación

1. Determine la ubicación de la instalación

- ⚠ PRECAUCIÓN:**
- Antes de instalar este monitor, enciéndalo y compruebe la pantalla.
 - La instalación del monitor debe realizarla un técnico cualificado. Póngase en contacto con el proveedor para obtener más información.
 - SE NECESITAN AL MENOS DOS PERSONAS PARA MOVER O INSTALAR EL MONITOR. Si no se tiene en cuenta esta advertencia y el monitor se cae, podría causar lesiones.
 - Este monitor tiene sensores de temperatura internos y ventiladores, además de un ventilador para la placa opcional.

Si el monitor se calienta demasiado, los ventiladores se ponen en marcha automáticamente.

El ventilador opcional que enfría la placa se activa incluso cuando la temperatura es inferior a la temperatura de funcionamiento normal. Si el monitor se calienta demasiado mientras el ventilador está en funcionamiento, aparece un aviso de "Precaución". En caso de aparecer el aviso de "Precaución", deje de utilizar la unidad para que se enfríe. El uso de ventiladores reduce la probabilidad de una avería temprana de la unidad y puede contribuir a reducir el deterioro de la imagen y la "Persistencia de la imagen".

Si el monitor se utiliza en un área cerrada o si el panel LCD se cubre con una pantalla protectora, compruebe la temperatura interna del monitor mediante el control ESTADO TEMPERATURA del menú OSD (véase la [página 112](#)). Si la temperatura es superior a la temperatura de funcionamiento normalmente, active el ventilador desde el menú [CONTROL VENTILADOR] en la OSD (véase la [página 112](#)).

NOTA: Para evitar rayar el panel LCD, coloque siempre sobre la mesa un paño suave, como una manta que sea más grande que el área de la pantalla del monitor, antes de colocar el monitor boca abajo.

2. Instale las pilas del mando a distancia (opcional)

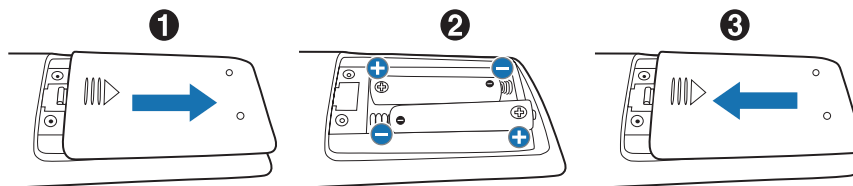

1. Presione suavemente la tapa y deslícela en la dirección de la flecha.
2. Consulte las indicaciones del compartimento y coloque las pilas (R03 o LR03 (tamaño "AAA") x 2) con la polaridad (+) y (-) correcta.
3. Cierre la tapa.

SHARP recomienda el siguiente uso de pilas:

- ⚠ PRECAUCIÓN:** El uso incorrecto de las pilas puede provocar fugas o roturas en las mismas.
- Coloque las pilas "AAA" de manera que la indicación de los polos (+) y (-) de cada pila coincida con la indicación (+) y (-) del compartimento.
 - No mezcle distintas marcas de pila.
 - No mezcle pilas nuevas y viejas. Si lo hace, puede acortar la duración de la pila o hacer que se produzcan fugas de líquidos en ella.
 - Retire inmediatamente las pilas agotadas para evitar que el ácido de las mismas se derrame en el compartimento.
 - Si cae ácido, no lo toque, ya que puede dañarle la piel.

NOTA: Si no va a utilizar el mando a distancia durante un periodo de tiempo prolongado, retire las pilas.

3. Conecte el equipo externo (véase página 21)

- Para proteger el equipo externo, apague el interruptor principal antes de realizar las conexiones.
- Si desea obtener más información, consulte el manual del equipo.

NOTA: No conecte ni desconecte cables al encender el monitor o cualquier otro equipo externo, ya que esto podría originar la pérdida de la imagen.

4. Conecte el cable de alimentación que se suministra con el producto

- El monitor debería estar instalado cerca de un enchufe de fácil acceso.

- ⚠ PRECAUCIÓN:**
- Sujete el cable de alimentación al monitor con el tornillo y la abrazadera. (Fuerza de sujeción recomendada: 139 - 189 N•cm).
 - Asegúrese de que el monitor recibe alimentación suficiente. Consulte “Suministro de alimentación” en las especificaciones (ver “PN-UN553S” en la página 93 y “PN-UN553V” en la página 94).

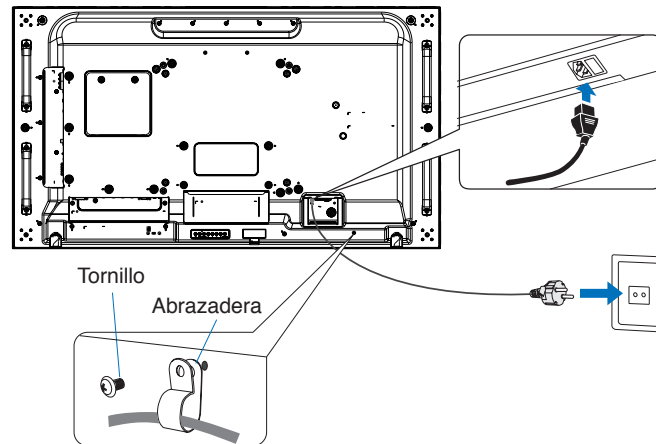

- ⚠ ADVERTENCIA:**
- Por favor, consulte el apartado “[Información importante](#)” de este manual para asegurarse de que selecciona el cable de alimentación de corriente alterna adecuado.
 - Introduzca completamente los terminales de contacto en la toma de corriente. Una conexión suelta puede causar inestabilidad de la imagen y representar un riesgo de incendio.

5. Información del cable

- ⚠ PRECAUCIÓN:** Utilice los cables específicos que se suministran con este producto para no provocar interferencias en la recepción de radio y televisión.
- En el caso de DVI, USB y mini D-Sub de 15 patillas, utilice un cable de señal apantallado.
- Para HDMI, DisplayPort y D-Sub de 9 patillas, utilice un cable de señal apantallado.
- Si utiliza otros cables y adaptadores, puede causar interferencias en la recepción de radio y televisión.

6. Encienda los equipos externos y el monitor

Una vez conectado al ordenador, encienda primero el monitor.

7. Funcionamiento del equipo externo

Seleccione la fuente de entrada del equipo conectado para ver su señal de imagen en la pantalla.

8. Ajuste el sonido

Realice los ajustes de volumen necesarios.

9. Ajustar la configuración de la imagen (véase la página 98)

Si es necesario, ajuste la luz de fondo, los colores, el contraste y la posición de la imagen en el menú OSD PICTURE.

10. Ajustes recomendados

Para reducir el riesgo de la “Persistencia de la imagen”, ajuste los siguientes elementos en función de la aplicación utilizada:

- [PROTECTOR PANTALLA] y [COLOR DEL BORDE] en el menú [OSD PROTECT] (ver [página 112](#))
También se recomienda activar el ajuste [CONTROL VENTILADOR].
- [FECHA Y HORA] y [AJUSTES DE PROGRAMA] en el menú [PROGRAMA DE OSD] (consulte [página 103](#))

Montaje

⚠ PRECAUCIÓN:

Para el cliente:

NO monte el monitor por su cuenta. Para una instalación adecuada, se recomienda encarecidamente que se acuda a un técnico formado y cualificado. Póngase en contacto con su proveedor, que puede proporcionarle una lista de instaladores profesionales calificados. El montaje en una pared o techo y la contratación de un técnico es responsabilidad del cliente.

Mantenimiento

- Compruebe periódicamente que no haya tornillos no apretados, separaciones, distorsiones u otras anomalías que se puedan producir con los equipos adicionales. En caso de que se detecte un problema, consulte a personal cualificado para obtener asistencia.
- Compruebe periódicamente la ubicación de montaje por si aprecia señales de daños o debilidades que se produzcan a lo largo del tiempo.

NO bloquee las ranuras de ventilación al montar accesorios u otros elementos.

Para personal cualificado de SHARP:

Riesgo de pérdida de estabilidad

Este monitor y el soporte deberán instalarse en una pared con una resistencia de al menos 4 veces el peso del monitor.

Realice la instalación mediante el método más adecuado para el material y la estructura.

El dispositivo puede caerse y causar lesiones personales graves o la muerte. Para evitar lesiones, este dispositivo debe estar firmemente conectado al suelo/pared de acuerdo con las instrucciones de instalación.

Inspeccione atentamente la ubicación donde se va a montar la unidad. No todas las paredes y techos son aptas para soportar el peso de la unidad. El peso del monitor está indicado en las especificaciones (véase "PN-UN553S" en la página 93 y "PN-UN553V" en la página 94). La garantía del producto no cubre los daños causados por una instalación incorrecta, reformas o desastres naturales. La garantía podría quedar anulada en el caso de no seguir estas recomendaciones.

Con el fin de garantizar una instalación segura, utilice dos o más escuadras para montar la unidad. Monte la unidad en dos puntos como mínimo en la ubicación de la instalación.

Por favor, tenga en cuenta las siguientes instrucciones cuando monte la unidad en una pared o techo:

⚠ PRECAUCIÓN:

- Cuando se utilicen accesorios adicionales que no estén aprobados por SHARP, deben cumplir el método de montaje compatible con VESA (FDMLv1).
- SHARP recomienda interfaces de montaje que cumplan con la norma UL1678 norteamericana.
- Utilice un soporte que pueda resistir al menos 4 veces o más el peso del monitor.
- SHARP recomienda encarecidamente que se utilicen tornillos de tamaño M6 (grosor de escuadra y arandela en longitud superior a 10-12 mm). Si se utilizan tornillos superiores a 10-12 mm, compruebe la profundidad del orificio. (Fuerza de sujeción recomendada: 470 – 635 N·cm). El orificio de la escuadra debe ser inferior a 8,5 mm de ϕ .
- Antes de proceder al montaje, inspeccione la ubicación de instalación con el fin de garantizar que esta es lo suficientemente fuerte para soportar el peso la unidad montada y que la unidad no sufrirá daños.
- Este monitor y el soporte deberán instalarse en una pared con una resistencia de al menos 4 veces el peso del monitor. Realice la instalación mediante el método más adecuado para el material y la estructura.
- Consulte las instrucciones incluidas con el equipo de montaje para obtener información detallada.
- Asegúrese de que no quede ningún hueco entre el monitor y la escuadra.
- No utilice un destornillador de impacto.

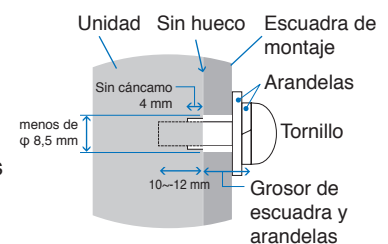

NOTA: En caso de utilizar la configuración de video wall durante un tiempo prolongado, puede producirse una ligera expansión de los monitores debida a los cambios de temperatura. Se recomienda mantener un espacio de separación de más de un milímetro entre los bordes de los monitores adyacentes.

Instalación de un cable de seguridad

- ⚠ PRECAUCIÓN:**
- No intente colgar el monitor usando un cable de seguridad de instalación. El monitor debe estar correctamente instalado.
 - Durante la instalación, no ejerza presión sobre el panel LCD ni fuerce excesivamente ninguna de las partes del monitor al empujarlo o al apoyarse en él. Esto podría dañarlo o deformarlo.
 - Instale el monitor en algún lugar de la pared o del techo lo suficientemente resistente como para soportar el monitor.
 - Para evitar que el monitor caiga de la pared o del techo, SHARP recomienda encarecidamente el uso de un cable de seguridad.
 - Prepare el monitor utilizando accesorios de montaje como, por ejemplo, un gancho, un cáncamo u otras piezas de montaje y, a continuación, fíjelo con un cable de seguridad. El cable instalado no debe estar tenso.
 - Antes de montarlo, asegúrese de que los accesorios de montaje sean lo suficientemente resistentes como para soportar el monitor.

Instalación de un cable a un monitor con altavoces instalados (solo en posición horizontal)

Utilice piezas de montaje del altavoz para instalar un cable al monitor.

El altavoz opcional se instala en la parte trasera del monitor:

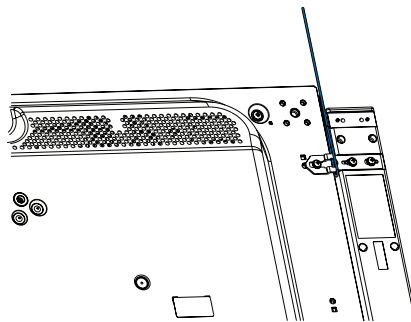

Asas para el cable de seguridad

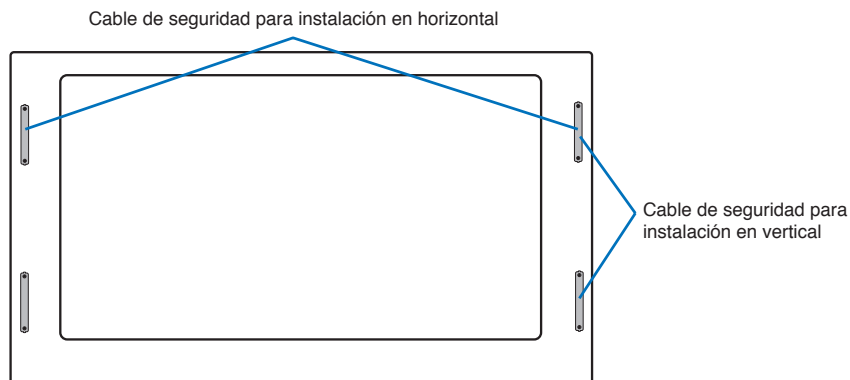

Ubicación de montaje

⚠️ PRECAUCIÓN:

- El techo o la pared debe ser lo suficientemente fuerte como para soportar el monitor y los accesorios adicionales.
- NO lo instale en ubicaciones donde una puerta o un portón puedan golpear a la unidad.
- NO lo instale en zonas donde la unidad estará sometida a vibraciones fuertes y polvo.
- NO instale el monitor junto a ninguna de las principales entradas de alimentación al edificio.
- NO instale el monitor donde alguien se pueda agarrar a la unidad o a los equipos montados, o colgarse de éstos fácilmente.
- Cuando se monte en una zona empotrada, como un nicho de pared, deje como mínimo un espacio de ventilación adecuado de 4 pulgadas (100 mm) entre el monitor y la pared.

NOTA: Permita que haya una ventilación adecuada o aire acondicionado alrededor del monitor, de tal forma que el calor se pueda disipar adecuadamente del monitor y los equipos adicionales.

Orientación

- Al utilizar el monitor en posición vertical, este debe girarse hacia la derecha, de modo que el lado izquierdo se mueva hacia arriba y el derecho, hacia abajo. De este modo se facilitará una ventilación adecuada y se prolongará la duración del monitor. Una ventilación incorrecta puede acortar la vida útil del monitor.



⚠️ PRECAUCIÓN:

- No monte este monitor con ninguna clase de inclinación.
- Evite que el monitor pase mucho tiempo con la pantalla mirando hacia arriba, hacia abajo o en posición invertida porque puede ocasionarle un daño permanente a la pantalla.

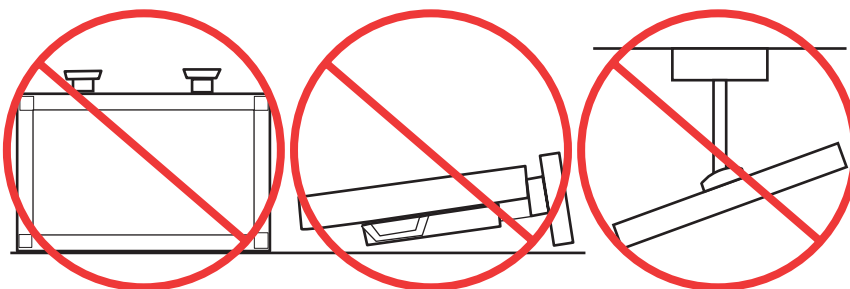

Requisitos de ventilación

Cuando el montaje se haga en un espacio cerrado o empotrado, deje la suficiente separación entre el monitor y la pared para asegurar que el calor se dispersa, como se muestra abajo.

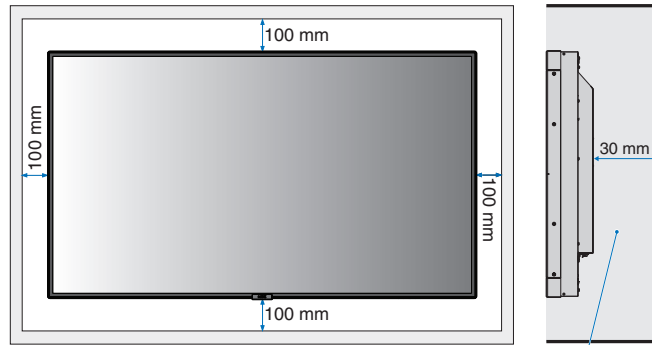

Debe ser inferior a los 40 grados Celsius.

NOTA: Permita que haya una ventilación adecuada o aire acondicionado alrededor del monitor, de tal forma que el calor se pueda disipar adecuadamente de la unidad y de los equipos adicionales, sobre todo si utiliza monitores en una configuración de varias pantallas.

Montaje en los techos

⚠ PRECAUCIÓN:

- Asegúrese de que el techo es lo suficientemente fuerte como para soportar el peso de la unidad y de los equipos adicionales con el transcurso del tiempo, en caso de terremotos, vibraciones inesperadas u otras fuerzas externas.
- Asegúrese de que la unidad se monte sobre una estructura sólida dentro del techo, como una viga maestra. Asegure el monitor utilizando pernos, arandelas de seguridad con resorte, arandelas y tuercas.
- NO lo monte en zonas que no dispongan de una estructura interna de soporte. NO utilice tornillos de madera o tornillos de anclaje para montarlo. NO monte la unidad en el techo ni en dispositivos colgantes.

Colocación de los accesorios de montaje

El monitor está diseñado para su uso con el sistema de montaje VESA. Procure no inclinar el monitor mientras coloca los accesorios.

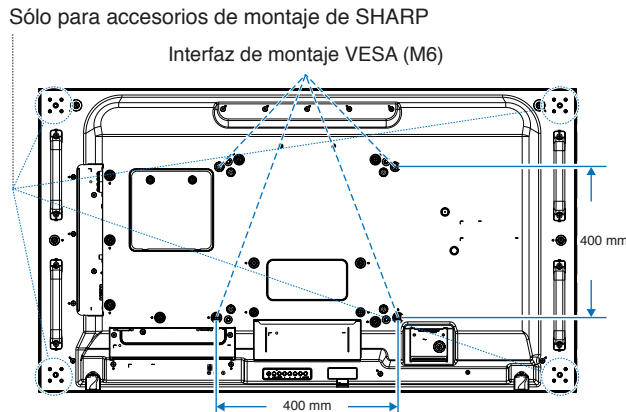

Los accesorios adicionales se pueden colocar con el monitor boca abajo. Para evitar rayar el panel LCD, coloque siempre sobre la mesa un paño suave, como una manta que sea más grande que el área de la pantalla del monitor, antes de colocar el monitor boca abajo. Asegúrese de que no hay nada en la mesa que pueda dañar el monitor.

Si se utilizan accesorios de montaje que no cumplen las indicaciones SHARP ni están aprobados por éste, deben cumplir el estándar Interfaz de Montaje de Dispositivo Plano (FDMI) de la VESA.

NOTA: Antes de la instalación coloque el monitor boca abajo sobre una superficie plana, que sea más grande que la pantalla. Use una mesa resistente capaz de soportar fácilmente el peso del monitor.

Uso del adaptador para el montaje en pared

Si el accesorio de montaje interfiere con orificios de ventilación, utilice los tornillos y los adaptadores para montaje en pared (14 mm de diámetro) que se entregan con el producto. Si los tornillos del adaptador son demasiado largos, inserte una arandela para ajustarlos. Las arandelas no están incluidas.

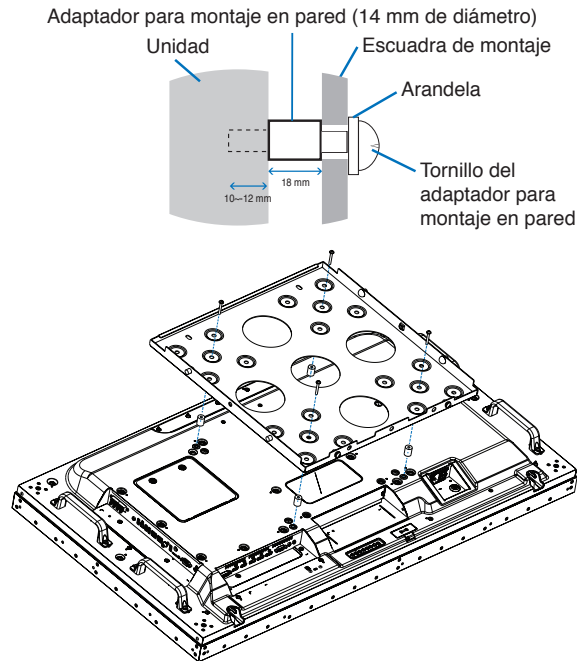

NOTA: Es posible que los accesorios de montaje que figuran aquí no estén disponibles en algunos países.

Instalación de una placa opcional

NOTA: Póngase en contacto con su proveedor para conocer las placas opcionales disponibles.
La Raspberry Pi no está disponible en este monitor.

1. Desactive el interruptor eléctrico principal.
2. Coloque el monitor orientado hacia abajo sobre una superficie uniforme y plana que sea más ancha que la pantalla del monitor. Elija una mesa resistente que pueda soportar fácilmente el peso del monitor.

NOTA: Para evitar rayar el panel LCD, coloque siempre sobre la mesa un paño suave, como una manta que sea más grande que el área de la pantalla del monitor, antes de colocar el monitor boca abajo. Asegúrese de que no haya nada en la mesa que pueda dañar el monitor.

3. Afloje los tornillos para extraer la cubierta acoplada de la ranura (**Figura 1**), deslizándola hacia la derecha (**Figura 2**) y hacia arriba (**Figura 3**).
4. Inserte la placa opcional en el monitor y sujétela en su sitio con los tornillos que ha extraído (**Figura 4**). (Fuerza de sujeción recomendada: 139 - 189 N·cm).



Figura 1



Figura 2

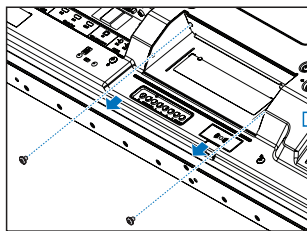
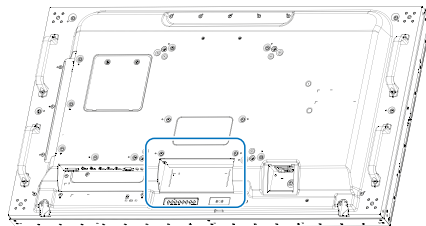

Figura 3

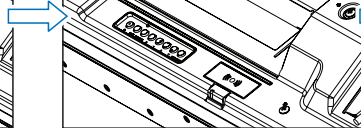

Figura 4

NOTA: A menos que adquiera su monitor en un pack especial, no incluirá placas opcionales en la caja ni instaladas en el monitor. Se trata de accesorios opcionales que se adquieren por separado. Comuníquese con su proveedor para obtener una lista de placas opcionales para su monitor.

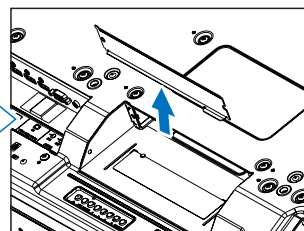
Asegúrese de insertar la placa en la ranura con la orientación correcta.

Antes de fijar la placa opcional con los tornillos, procure manipularla sin ejercer demasiada fuerza.

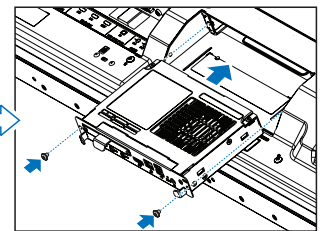
⚠ ADVERTENCIA: Asegúrese de fijar la tarjeta opcional correctamente con los tornillos originales para evitar que se caiga del monitor. La caída de la placa opcional puede resultar peligrosa.

Instalación de la unidad del sensor opcional

Para instalar el sensor en el monitor, utilice bien cinta adhesiva por las dos caras, como se ilustra a continuación:

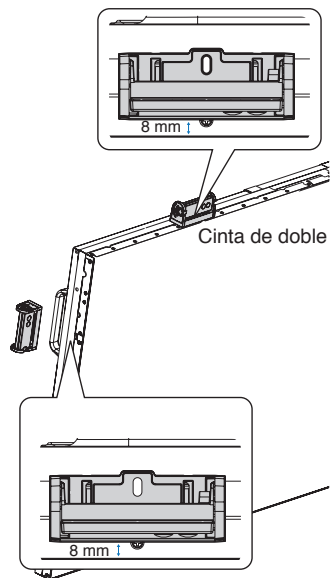

Sujete la unidad del sensor en cualquiera de los laterales del monitor.
Sujete la unidad del sensor a 8 mm del borde frontal.

Capítulo 2 Denominación de las piezas y funciones

Este capítulo incluye:

- ⇒ “Panel de control” en la página 16
- ⇒ “Panel del terminal” en la página 17
- ⇒ “Mando a distancia inalámbrico (opcional)” en la página 19

Panel de control

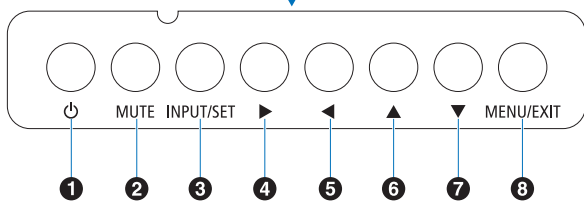
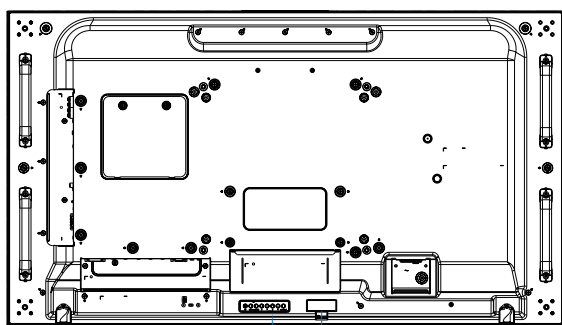

1 Botón (botón de encendido)

Alterna entre el encendido y el estado en espera.
Ver [página 30](#).

2 Botón MUTE

Activa y desactiva la función de silencio.

3 Botón INPUT/SET

ENTRADA: Recorre las entradas disponibles cuando el menú OSD no está en funcionamiento. Ver [página 23](#) y [página 25](#).

[DVI], [HDMI1], [HDMI2], [DisplayPort1], [DisplayPort2], [VGA (YPbPr/RGB)], [VIDEO], [MP], [OPTION]*¹. Estas son únicamente las entradas disponibles, mostradas con su nombre predeterminado de fábrica.

NOTA: MP es la abreviatura de Media Player (reproductor multimedia).

SET: Tiene la misma función que el botón de ajuste cuando se realiza una selección con el menú OSD abierto.

*¹: Esta función depende de la placa opcional instalada en el monitor.

4 Botón

Aumenta el nivel de salida de audio cuando el menú OSD está apagado.

Mueve el área resaltada hacia la derecha cuando navega por las opciones del menú OSD.

Tiene la misma función que el botón Más para aumentar el valor de una opción de menú OSD seleccionada con el botón [INPUT/SET].

OSD es el acrónimo de On-Screen Display (visualización en pantalla).

5 Botón

Reduce el nivel de salida de audio cuando el menú OSD está apagado.

Mueve el área resaltada hacia la izquierda cuando se navega por las opciones del menú OSD.

Tiene la misma función que el botón Menos para disminuir el valor de una opción de menú OSD seleccionada con el botón [INPUT/SET].

6 Botón

Activa el menú OSD cuando no está en funcionamiento.

Tiene la misma función que el botón Arriba que permite desplazar el área seleccionada arriba para seleccionar las opciones de ajuste en el menú OSD.

7 Botón

Activa el menú OSD cuando no está en funcionamiento.

Tiene la misma función que el botón Abajo que permite desplazar el área seleccionada abajo para seleccionar las opciones de ajuste en el menú OSD.

8 Botón MENU/EXIT

Activa el menú OSD cuando no está en funcionamiento.

Tiene la misma función que el botón de retroceso de OSD: llevar al menú OSD anterior.

Tiene la misma función que el botón de salida para cerrar la OSD estando en el menú principal.

9 Sensor del mando a distancia e Indicador de corriente

Recibe la señal del mando a distancia (cuando se utiliza el mando a distancia inalámbrico).

Se enciende la luz azul cuando el monitor está en modo activo*¹.

Verde y ámbar parpadean alternativamente cuando la función [AJUSTES DE PROGRAMA] está activada*².

Cuando se detecta un fallo de componente en el monitor, el indicador parpadea en rojo o en una combinación de rojo y azul.

Consulte la tabla de Encendido y Apagado en la [página 30](#).

*¹: Si selecciona [APAG.] en [INDICADOR DE CORRIENTE], el LED no se iluminará cuando el monitor esté en modo activo. Ver [página 116](#).

*²: Si selecciona [APAG.] en [INDICADOR DE CORRIENTE], el LED no parpadeará. Ver [página 116](#).

Panel del terminal

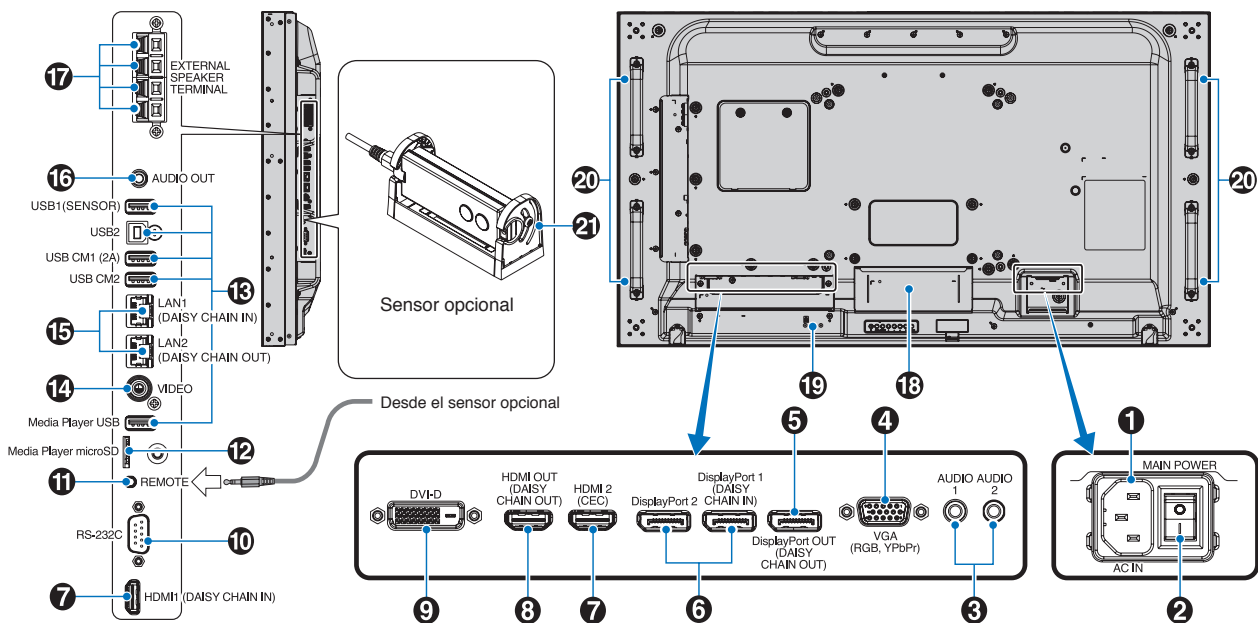

1 Conector de entrada CA

Conecta el cable de alimentación que se suministra con el producto.

2 Interruptor principal de encendido

Interruptor de encendido/apagado para encender y apagar el monitor.

3 ENTRADA DE AUDIO (AUDIO1 / AUDIO2)

Entrada de señal de audio desde un equipo externo, como ordenadores o reproductores.

4 ENTRADA VGA (mini D-Sub de 15 patillas)

Entrada de señales analógicas RGB desde un ordenador personal u otro equipo de RGB. Esta entrada puede utilizarse con una fuente RGB o YPbPr. Seleccione el tipo de la señal en [OPCIÓN DE TERMINAL]. Ver [página 107](#).

NOTA: Cuando utilice este conector para YPbPr, use un cable de señal adecuado. Si tiene alguna duda, consulte a su proveedor.

5 SALIDA DisplayPort (Salida DisplayPort (salida conexión en cadena))

Señal de salida de DisplayPort 1 u OPTION.

6 ENTRADA DisplayPort (DisplayPort1 (entrada conexión en cadena)/DisplayPort2)

Entrada de señales de DisplayPort.

7 ENTRADA HDMI (HDMI1 (ENTRADA CONEXIÓN EN CADENA)/HDMI2 (CEC))

Entrada de señales de HDMI.

8 SALIDA HDMI (SALIDA HDMI (SALIDA CONEXIÓN EN CADENA))

Señal de salida de HDMI 1, DVI IN u OPTION.

9 ENTRADA DVI (DVI-D)

Para introducir señales digitales RGB desde un ordenador o un dispositivo HDTV que incorpore una salida de RGB digital. Ver [página 107](#).

NOTA: Este conector no es compatible con la entrada analógica.

10 ENTRADA RS-232C (D-Sub de 9 pines)

Conecte la entrada RS-232C de un equipo externo, como un ordenador, para controlar las funciones RS-232C. Ver [página 77](#).

11 REMOTE

Utilice el sensor opcional conectándolo a su monitor. Ver [página 14](#).

NOTA: No utilice este conector a menos que se le indique específicamente.

12 Ranura para tarjeta microSD (microSD del reproductor multimedia)

Lector de tarjetas de memoria microSD para usar con el reproductor multimedia. Ver [página 37](#).

Para instalar la tapa de la ranura para la tarjeta microSD, consulte "Instalación de la tapa de la ranura para la tarjeta microSD". Ver [página 26](#).

13 Puertos USB

Para obtener información sobre el puerto USB, consulte [“Conexión de un dispositivo USB” en la página 28](#).

USB1 (SENSOR): Puerto downstream (USB Tipo A).

USB2: Puerto upstream (USB Tipo B).

USB CM1 (2A): Puerto de entrada de alimentación.

USB CM2: Puerto de servicio. No conecte ningún dispositivo.

USB del reproductor multimedia: Lector de dispositivos de almacenamiento USB para usar con el reproductor multimedia.

14 ENTRADA DE VÍDEO

Entrada de señal de vídeo compuesta.

15 ENTRADA/SALIDA PUERTO LAN (RJ-45) (LAN1 (ENTRADA CONEXIÓN EN CADENA)/LAN2 (SALIDA CONEXIÓN EN CADENA))

Conéctese a la LAN para gestionar y controlar el monitor a través de la red. Ver [página 78](#).

NOTA: Conceda prioridad de uso a LAN1.

16 AUDIO

Para dar salida a la señal de audio desde AUDIO 1/2, DisplayPort y HDMI a un dispositivo externo (receptor estéreo, amplificador, etc.).

NOTA: Este conector no es un terminal de auriculares.

17 TERMINAL DE ALTAVOZ EXTERNO

Salida de la señal de audio.

El terminal rojo es el que lleva el signo de suma (+).

El terminal negro es el que lleva el signo de resta (-).

NOTA: este terminal de altavoz es para un altavoz de 15 W + 15 W (8 Ω).

18 Ranura para placa opcional

Ranura para la instalación de una placa opcional con 2 ranuras. Ver [página 13](#).

NOTA: Comuníquese con su proveedor para obtener una lista de las placas opcionales compatibles.

19 Ranura de seguridad

Ranura para cerradura de seguridad y protección contra robos compatible con los cables/equipos de seguridad Kensington.

NOTA: Para los productos, visite la web de Kensington.

20 Orificios de montaje para altavoz opcional

NOTA: Comuníquese con su proveedor para obtener una lista de altavoces compatibles.

21 Sensor opcional (mando a distancia, sensor de luz ambiental y sensor humano)

Recibe la señal del mando a distancia.

Detecta el nivel de luz ambiental que permite ajustar el monitor automáticamente en el ajuste de la luz de fondo, permitiendo así más comodidad para la vista.

No cubra este sensor.

Detecta la presencia de una persona delante del monitor.

Ver [página 31](#).

Mando a distancia inalámbrico (opcional)

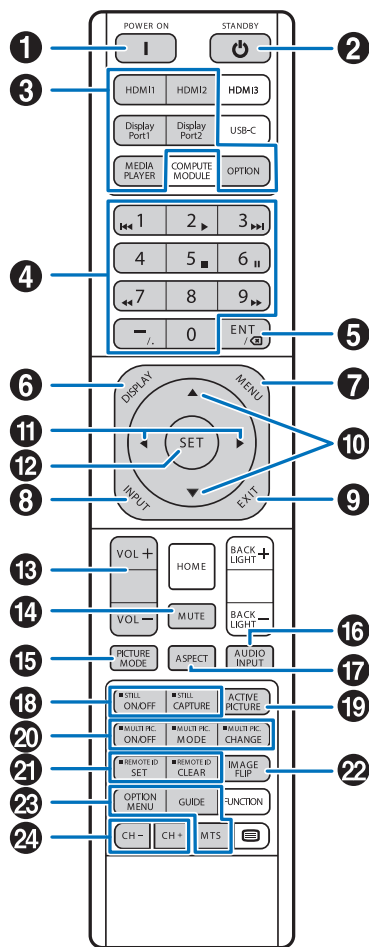

NOTA: Los botones sin explicación no se utilizan con su modelo de monitor.

1 Botón de encendido

POWER ON restablece el suministro eléctrico total desde el modo de baja potencia.
Ver [página 30](#).

2 Botón de STANDBY

La opción STANDBY sitúa el monitor en modo de bajo consumo.
Ver [página 30](#).

3 Botón INPUT

Muestra menú "Entrada".

Los nombres de los botones reflejan el nombre preestablecido de fábrica para la entrada.

Cuando pulse el botón MEDIA PLAYER, se abrirá el Administrador de archivos. Al seleccionar un archivo de vídeo, imagen o música se iniciará la reproducción. (Ver [página 13](#).)

4 TECLADO

Pulse los botones para establecer y cambiar contraseñas y establecer el ID REMOTO. Ver [página 71](#).

Algunos botones se usan para el CEC (Consumer Electronics Control, Control de electrónica de consumo) y la función del reproductor multimedia ("Uso del mando a distancia" en la [página 39](#))

5 Botón ENT

Realiza selecciones en los ajustes del Reproductor multimedia. Ver [página 61](#).

Se utiliza con una placa opcional. La función depende de qué placa opcional se instaló en el monitor.

6 Botón DISPLAY

Muestra y oculta la información OSD. Ver [página 35](#).

Desbloquea los botones del mando a distancia si se han bloqueado en los AJUSTES DE BLOQUEO IR. Mantenga presionado el botón DISPLAY durante más de 5 segundos para desbloquear el mando a distancia. Ver [página 58](#).

7 Botón MENU

Abre y cierra el menú OSD. Ver [página 35](#).

8 Botón INPUT

Cambia la entrada de vídeo con cada pulsación del botón. Los nombres de las entradas reflejan el nombre preestablecido de fábrica para la entrada, a menos que se les cambie el nombre manualmente en el menú OSD.

9 Botón EXIT

Tiene la misma función que el botón de retroceso de OSD: llevar al menú OSD anterior.

Tiene la misma función que el botón EXIT, cerrar OSD y volver al menú principal.

10 Botón ▲/▼ (botón arriba/abajo)

Actúan como botones de desplazamiento dentro de los menús OSD y Media Player, para bajar y subir el área resaltada.

Sube y baja la imagen activa hacia cuando se usa el modo de imagen múltiple. Ver [página 52](#).

11 Botón ◀/▶ (botón derecha/izquierda)

Actúan como botones de desplazamiento dentro de los menús OSD y Media Player, moviendo el área resaltada hacia la izquierda o hacia la derecha.

Aumentan o disminuyen el nivel de ajuste dentro de la configuración del menú OSD seleccionado.

Mueven la imagen activa hacia la izquierda o hacia la derecha cuando se usa el modo de imagen múltiple.

Ver [página 52](#).

12 Botón SET

Cuando se muestra la OSD, este botón actúa como botón de ajuste al realizar una selección.

13 Botón VOL +/-

Aumenta o reduce la señal de salida de audio.

14 Botón MUTE

El audio está temporalmente silenciado.

Al pulsarlo de nuevo se regresa al volumen original.

15 Botón MODO IMAGEN

Seleccione un modo de imagen.

MODO IMAGEN	OBJETIVO
HIGH BRIGHT	Ajuste de brillo máximo.
STANDARD	Es la configuración por defecto.
sRGB	Modo de color estándar utilizado en Internet, sistemas operativos Windows® y cámaras digitales. Opción recomendada para la gestión del color en general.
CINEMA	Resalta los tonos oscuros y es la opción más apropiada para las películas.
Transportation	Luminosité de rétroéclairage maximale à fort contraste pour lire du texte dans toutes les conditions.
CUSTOM	Ajuste personalizado.

16 Botón AUDIO INPUT

Selecciona la fuente de entrada de audio [IN1], [IN2], [HDMI1], [HDMI2], [DisplayPort1], [DisplayPort2], [OPTION]*1 y [MP].

*1: Esta función depende de qué placa opcional está instalada en el monitor.

17 Botón ASPECT

Se desplaza por los aspectos de imagen [FULL], [WIDE]*, [DYNAMIC]*, [1:1], [ZOOM] y [NORMAL]. Ver [página 33](#).

*: Solo para entradas HDMI1, HDMI2 y VGA (YPbPr).

18 Botón STILL

Botón ON/OFF: Activa y desactiva el modo de imagen fija.

Botón CAPTURE: Captura una imagen fija.

- NOTA:**
- Esta función se desactiva al seleccionar [MODO IMAGEN MÚLTIPLE], [TEXT TICKER], [PROTECTOR PANTALLA], [PUNTO ZOOM], [INVERTIR IMAGEN] excepto para [NINGUNA], [SÚPER en CAMBIO ENTRADA], [TILE MATRIX].
 - [SUBTÍTULOS] no está disponible cuando está activado el modo de imagen fija STILL.
 - Si la señal de entrada es OPTION, la acción de este botón dependerá de la placa opcional que esté instalada en el monitor.

19 Botón IMAGEN ACTIVA

Permite seleccionar la imagen activa cuando el modo Imagen Múltiple está habilitado. Ver [página 52](#).

20 Botón MULTI PIC.

Botón ON/OFF: Activa y desactiva el modo de imagen múltiple.

Botón MODE: Alterna entre los modos PIP (Picture-In-Picture) y PBP (Picture-By-Picture).

Botón CHANGE: Intercambia las entradas seleccionadas entre Imagen 1 e Imagen 2.

Botón ASPECTO IMAGEN: Selecciona el aspecto del marco de la imagen activa.

Para obtener más información, véase la [página 52](#).

NOTA: Si presiona el botón SET mientras la imagen múltiple está activada, puede cambiar el tamaño de la imagen activa.

21 Botón REMOTE ID

Activa la función ID REMOTO. Ver [página 71](#).

22 Botón INVERTIR IMAGEN

Alterna entre [ROTAR H], [ROTAR V], [GIRAR 180°] y [NINGUNO]. Ver [página 102](#).

23 OPTION MENU / GUIDE / MTS

Se utiliza con una placa opcional. La función depende de qué placa opcional se instaló en el monitor.

24 Botón CH +/- (ZOOM +/-)

Aumenta o reduce el nivel de punto zoom. Ver instrucciones sobre PUNTO ZOOM. Ver [página 34](#).

25 Botón *

Activa los subtítulos para la entrada VIDEO solamente.

*: Cuando se usa con una placa opcional, la función depende de qué placa opcional está instalada en el monitor. Consulte el manual de usuario de la placa opcional para obtener más información.

Capítulo 3 Conexiones

Este capítulo incluye:

- ⇒ “Esquema de conexiones eléctricas” en la página 22
- ⇒ “Conexiones” en la página 22
- ⇒ “Conexiones de vídeo externo” en la página 23
- ⇒ “Fuentes internas de vídeo” en la página 25
- ⇒ “Conexión de un dispositivo USB” en la página 28

Conexión de equipos externos

- NOTA:**
- No conecte ni desconecte cables al encender el interruptor principal del monitor o cualquier otro equipo externo, ya que esto podría originar la pérdida de la imagen.
 - No use un cable de audio de atenuación (con resistor integrado). El uso de un cable de audio con resistor integrado disminuye el nivel de sonido.

Antes de realizar las conexiones:

- Desconecte el dispositivo antes de conectarlo al monitor.
- Consulte el manual del usuario del dispositivo para conocer los tipos de conexión disponibles y ver instrucciones sobre el dispositivo.
- Recomendamos que desconecte el monitor antes de conectar o desconectar un dispositivo de almacenamiento USB o una tarjeta de memoria microSD para evitar daños en los datos.

Esquema de conexiones eléctricas

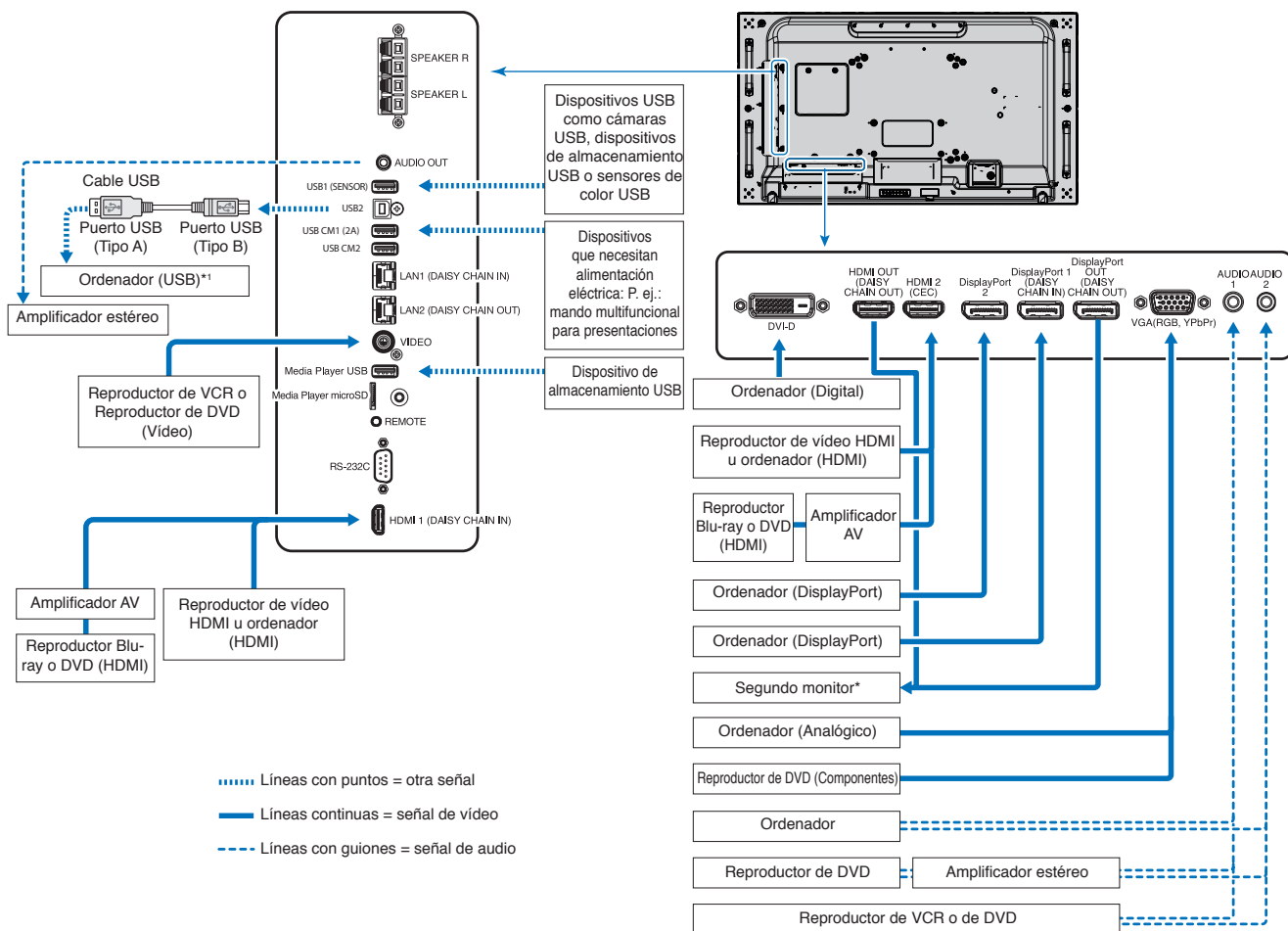

*: Si hay varios monitores conectados en cadena existe un límite para los monitores conectables. Ver [página 68](#).

*1: El dispositivo conectado a USB2 puede controlar el dispositivo conectado a USB1 (SENSOR). Ver "Conexión de un dispositivo USB" en la [página 28](#).

Conexiones

Conexión de terminal	Ajustes en OPCIÓN DE TERMINAL	Nombre de señal de entrada	Conexión de terminal de audio	Botón de entrada en el mando a distancia
DVI (DVI-D)	MODO DVI: DVI-PC/DVI-HD	DVI	IN1/IN2	DVI
HDMI1 (DAISY CHAIN IN)	NIVEL DE VÍDEO: ORIG./AMPL.*2	HDMI1	HDMI1	HDMI1
HDMI2 (CEC)	NIVEL DE VÍDEO: ORIG./AMPL.*2	HDMI2	HDMI2	HDMI2
DisplayPort 1 (DAISY CHAIN IN)	NIVEL DE VÍDEO: ORIG./AMPL.*2	DisplayPort 1	DisplayPort 1	DisplayPort 1
DisplayPort 2	NIVEL DE VÍDEO: ORIG./AMPL.*2	DisplayPort 2	DisplayPort 2	DisplayPort 2
VGA (RGB, YPbPr)	MODO VGA: RGB/YPbPr	VGA: RGB/YPbPr	IN1/IN2	VGA (RGB/YPbPr)
VIDEO	—	VIDEO	IN1/IN2	VIDEO
Ranura para placa opcional (RANURA2)	NIVEL DE VÍDEO: ORIG./AMPL.*2	OPTION	OPTION (ANALOG/DIGITAL)*2	OPTION
USB del reproductor multimedia/microSD	—	MP	USB del reproductor multimedia/microSD	REPRODUC. MULTIMEDIA

*2: Establezca el ajuste adecuado para la señal de entrada.

Conexiones de vídeo externo

Entradas de vídeo

- Vídeo compuesto (RCA) – Entrada de la señal de vídeo analógica con calidad de vídeo de definición estándar, sin señal de audio.
- VGA – Conexión de la señal de vídeo analógica a un ordenador. Solo vídeo, sin señal de audio.
- DVI-D – Conexión de la señal de vídeo digital a un ordenador. Solo vídeo, sin señal de audio.
- HDMI – Conexión de la señal de audio y vídeo digital de alta definición a un ordenador, reproductor multimedia de streaming, reproductor Blu-ray, consola de juegos, etc.
- DisplayPort (DP) – Conexión de la señal de audio y vídeo digital de alta definición a un ordenador.

Conexión a un ordenador personal

El tipo de conexiones de vídeo que se pueden usar para conectarse a un ordenador depende del adaptador de pantalla del ordenador.

La siguiente tabla muestra la cadencia predefinida típica para cada tipo de conexión. Puede que algunas tarjetas de visualización no admitan la resolución necesaria para una adecuada reproducción de las imágenes con la conexión seleccionada. El monitor mostrará una imagen adecuada ajustando automáticamente la cadencia predefinida.

<Cadencia predefinida típica>

Resolución	Frecuencia de exploración		VGA	DVI	HDMI		DisplayPort		Notas
	Horizontal	Vertical			MOD01	MOD02	1.1a	1.2	
640 x 480	31,5 kHz	60 Hz	Sí	Sí	Sí	Sí	Sí	Sí	
800 x 600	37,9 kHz	60 Hz	Sí	Sí	Sí	Sí	Sí	Sí	
1024 x 768	48,4 kHz	60 Hz	Sí	Sí	Sí	Sí	Sí	Sí	
1280 x 720	45,0 kHz	60 Hz	Sí	Sí	Sí	Sí	Sí	Sí	
1280 x 768	47,8 kHz	60 Hz	Sí	Sí	Sí	Sí	Sí	Sí	
1280 x 800	49,7 kHz	60 Hz	Sí	Sí	Sí	Sí	Sí	Sí	
1280 x 960	60,0 kHz	60 Hz	Sí	Sí	No	No	No	No	
1280 x 1024	64 kHz	60 Hz	Sí	Sí	Sí	Sí	Sí	Sí	
1360 x 768	47,7 kHz	60 Hz	Sí	Sí	Sí	Sí	Sí	Sí	
1366 x 768	47,7 kHz	60 Hz	Sí	Sí	Sí	No	Sí	Sí	
1400 x 1050	65,3 kHz	60 Hz	Sí	Sí	Sí	Sí	Sí	Sí	
1440 x 900	55,9 kHz	60 Hz	Sí	Sí	Sí	Sí	Sí	Sí	
1600 x 1200	75,0 kHz	60 Hz	Sí	Sí	Sí	Sí	Sí	Sí	Imagen comprimida
1680 x 1050	65,3 kHz	60 Hz	Sí	Sí	Sí	Sí	Sí	Sí	
1920 x 1080	67,5 kHz	60 Hz	Sí	Sí	Sí	Sí	Sí	Sí	Resolución recomendada
1920 x 1200	74,6 kHz	60 Hz	Sí*	Sí*	Sí	Sí	Sí	Sí	Imagen comprimida
3840 x 2160	65,7 kHz	30 Hz	No	No	No	No	Sí	Sí	Imagen comprimida
3840 x 2160	67,5 kHz	30 Hz	No	No	Sí	Sí	No	No	Imagen comprimida
3840 x 2160	133,3 kHz	60 Hz	No	No	No	No	No	Sí*	Imagen comprimida
3840 x 2160	135,0 kHz	60 Hz	No	No	No	Sí	No	No	Imagen comprimida
4096 x 2160	54,0 kHz	24 Hz	No	No	Sí	Sí	No	No	Imagen comprimida

*: Solo se ha establecido HBR2.

*1: Reducir el borrado.

Conexión a un ordenador con HDMI

- Utilice un cable HDMI con el logotipo HDMI.
- La señal puede tardar unos momentos en aparecer tras encender el ordenador.
- Es posible que algunos controladores o tarjetas de visualización no permitan visualizar las imágenes adecuadamente.
- Cuando utilice un ordenador con HDMI, elija [AUTO] u [APAG.] en [SOBREDSEVIACIÓN], ya que los controladores de pantalla pueden no ser totalmente compatibles y es posible que no muestren la imagen correctamente. Ver [página 101](#).
- Para elegir la salida de audio HDMI, seleccione [HDMI1] o [HDMI2] en ENTRADA DE AUDIO en la OSD o seleccione [HDMI1] o [HDMI2] con el botón AUDIO INPUT del mando a distancia.
- Si la resolución de la señal fuente es 3840 x 2160 (60 Hz) o HDCP 2.2 o HDR, elija [MODO2] en [HDMI] en [OPCIÓN DE TERMINAL]. Ver [página 107](#).
- Si la alimentación principal del monitor se enciende después de encender un ordenador conectado al monitor, es posible que en algunas ocasiones no se muestre una imagen. En ese caso, apague el ordenador y vuélvalo a encender.

Conexión de un ordenador con DisplayPort

- Utilice un cable DisplayPort provisto del logotipo de conformidad DisplayPort.
- Para utilizar el conector de salida DisplayPort, consulte el apartado Salida de vídeo. Ver [página 70](#).
- La señal puede tardar unos momentos en aparecer tras encender el ordenador.
- Al conectar un cable DisplayPort a un componente provisto de un adaptador de conversión de señales, es posible que no aparezca la imagen.
- Algunos cables DisplayPort activan una función de bloqueo. Cuando quite este cable, mantenga pulsado el botón de arriba para evitar el bloqueo.
- Para elegir la salida de audio DisplayPort, seleccione [DisplayPort1] o [DisplayPort2] en [ENTRADA DE AUDIO] en OSD o seleccione [DisplayPort1] o [DisplayPort2] con el botón de ENTRADA DE AUDIO del mando a distancia.
- Para visualizar imágenes individuales en cada uno de los monitores conectados con el conector de salida DisplayPort, ajuste [DisplayPort1.2] y [MST] en [DisplayPort] en [OPCIÓN DE TERMINAL]. Ver [página 107](#).
- Si la alimentación principal del monitor se enciende después de encender un ordenador conectado al monitor, es posible que en algunas ocasiones no se muestre una imagen. En ese caso, apague el ordenador y vuélvalo a encender.

Conexión a un dispositivo multimedia con HDMI

Para obtener la mejor calidad de imagen y de audio con reproductores Blu-ray, reproductores multimedia de streaming o consolas de juegos, conéctese con un solo cable HDMI. Si el reproductor multimedia conectado también admite contenido 4K, se mostrará el contenido 4K UHD.

Admite la codificación HDCP (sistema de protección del contenido digital de banda ancha), un tipo de administración de derechos digitales que evita que el contenido de alta definición, en discos Blu-ray, DVD y soportes de streaming, se copie o difunda de forma ilegal.

- NOTA:**
- Soporta 1920x1080 (60 Hz), 1080p, 1080i, 720p@50Hz/60Hz, 576p@50Hz, 480p@60Hz, 576i@50Hz, 480i@60Hz, 3840x2160 (30Hz/24Hz/25Hz [MODE1]), 3840x2160 (60Hz [MODE2]), 4096x2160 (24Hz).
 - Conecte el cable HDMI cuando ambos, el reproductor multimedia y el monitor, estén apagados.
 - Utilice un cable HDMI con el logotipo HDMI.
 - Algunos cables y dispositivos HDMI pueden no mostrar la imagen correctamente debido a las diferentes especificaciones de HDMI.

HDMI-CEC (Consumer Electronics Control)

HDMI-CEC dota a los reproductores multimedia compatibles, conectados a través de HDMI, de la capacidad de comunicarse y permite un control limitado entre el dispositivo y el monitor. Por ejemplo, se puede conseguir que al encender un reproductor Blu-ray, se cambie la entrada al reproductor Blu-ray sin usar el mando a distancia. No todos los dispositivos son totalmente compatibles y, en algunos casos, el fabricante del dispositivo multimedia solo puede ofrecer compatibilidad con sus propios monitores o televisores. Ver [“Comando HDMI CEC compatible” en la página 76](#).

Si se admite, el mando a distancia opcional del monitor se puede usar para controlar el dispositivo multimedia HDMI. Los botones habilitados para CEC en el mando a distancia son:

1 (⏪), 2 (▶), 3 (⏩), 5 (■), 6 (⏸), ENT, EXIT, ▲, ▼, ►, ◀

NOTA: En esta sección se explica cómo configurar un dispositivo [CEC] en el menú OSD del monitor. Esta configuración también se puede seleccionar con los controles web del monitor. Los nombres y la ubicación de las funciones en los controles web son los mismos que en el menú OSD.

Habilitar CEC

1. Conecte un dispositivo CEC al puerto HDMI2.
Pulse el botón HDMI2 en el mando a distancia.
2. Pulse el botón MENU para abrir la OSD.
3. Vaya a [CONTROL] y después a [CEC].
4. Seleccione [ON] para [CEC] y [SÍ] para [AUTODESACTIVACIÓN] y [RECEPTOR DE AUDIO].
5. Seleccione [SÍ] en [BUSCAR DISPOSITIVO].

Cuando se completa la búsqueda, el puerto HDMI con un dispositivo CEC conectado se muestra con su nombre.

Si no se encuentra ningún dispositivo CEC, asegúrese de que el dispositivo esté enchufado y encendido, que sea compatible con CEC y que CEC esté habilitado. La función CEC puede tener otro nombre dependiendo del fabricante. Consulte el manual del dispositivo.

6. Pulse el botón EXIT del mando a distancia.

Fuentes internas de vídeo

Hay algunos tipos de fuentes de vídeo disponibles que son internas y no están conectadas a los puertos de vídeo en el panel de terminales del monitor. Estas fuentes de vídeo son:

- Reproductor Multimedia
- Placa opcional OPS

Reproductor multimedia

El reproductor multimedia interno reproducirá los archivos de audio y vídeo que están almacenados en una tarjeta de memoria microSD o dispositivo de almacenamiento USB. Consulte [página 37](#) para obtener instrucciones sobre cómo usar el reproductor multimedia.

Conecte una tarjeta de memoria microSD compatible

Formatee una tarjeta de memoria USB en formato FAT32 o FAT16. Para formatear una tarjeta de memoria microSD consulte el manual del ordenador o el archivo Ayuda.

NOTA: Se admiten tarjetas microSDHC de hasta 32 GB.

No se garantiza que el monitor funcione con todas las tarjetas de memorias microSD del mercado.

microSD con CPRM no es compatible.

No se admite microSD UHS-1 o UHS-2.

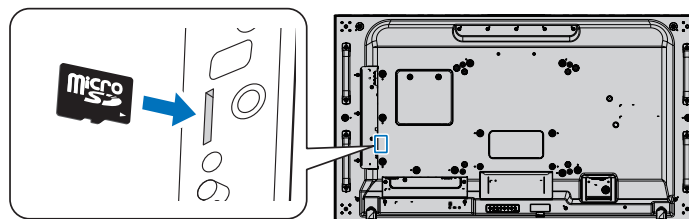

- Cuando vaya a insertar una tarjeta de memoria microSD, compruebe que la orientación de la tarjeta sea la adecuada y luego insértela correctamente. Inserte completamente la tarjeta de memoria microSD y presione hasta que se active el bloqueo de resorte.
- Al expulsar una tarjeta de memoria microSD de su correspondiente ranura, presione levemente la tarjeta por el medio hacia dentro y suelte el bloqueo de resorte para poder retirarla.

Instalación de la tapa de la ranura para la tarjeta microSD

Para fijar la tarjeta de memoria microSD, recomendamos instalar la tapa de la ranura para la tarjeta microSD.

Inserte el borde de la tapa de la tarjeta microSD en la ranura. Asegúrela en su lugar con el tornillo provisto.

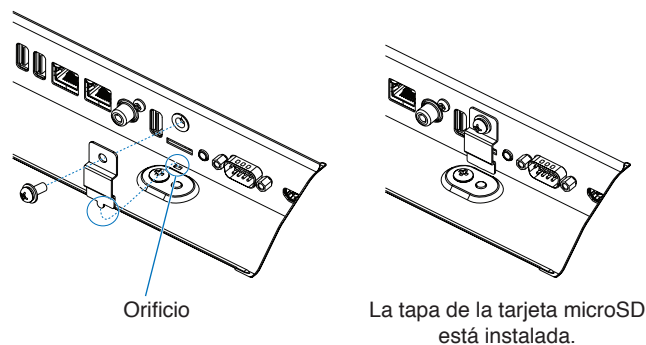

La tapa de la tarjeta microSD está instalada.

Conectar un dispositivo de almacenamiento USB compatible

Formatee un dispositivo de almacenamiento USB en formato FAT32 o FAT16 para poder utilizarlo con el reproductor multimedia. Para formatear un dispositivo de almacenamiento USB, consulte el manual de usuario del ordenador o el archivo Ayuda.

Con este monitor, use un dispositivo de almacenamiento USB que concuerde con el dibujo de abajo.

Si las dimensiones del dispositivo de almacenamiento USB superan los tamaños admitidos que se indican abajo, use un cable de extensión USB.

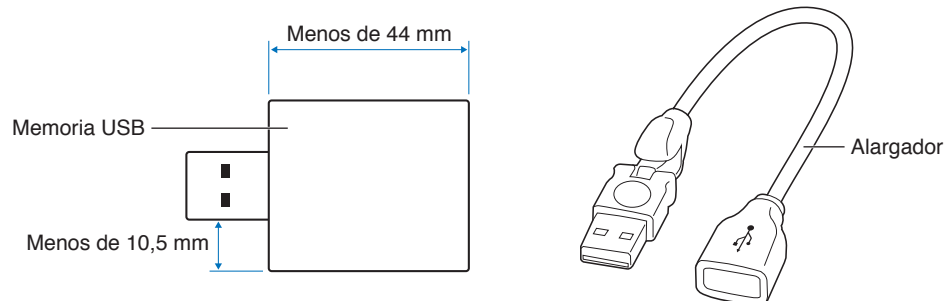

- NOTA:**
- Si el monitor no reconoce un dispositivo de almacenamiento USB conectado, asegúrese de que la estructura de archivos sea FAT32 o FAT16.
 - No se garantiza que el monitor funcione con todos los dispositivos de almacenamiento USB del mercado.
 - Inserte el dispositivo de almacenamiento USB en el puerto USB del reproductor multimedia del panel de terminales lateral del monitor.
 - El reproductor multimedia no utiliza ningún otro puerto USB del monitor (consulte [página 17](#))

Placas opcionales para el monitor

Si instala en el monitor una placa opcional, se mostrará como disponible en la lista [ENTRADA] del menú OSD.

Las placas opcionales están disponibles por separado y deben instalarse físicamente en el monitor.

Este documento contiene instrucciones sobre cómo usar el monitor sin ninguna opción adicional.

La ubicación donde se instala la placa opcional se indica en el diagrama del panel de terminales. (ver [página 17](#))

- NOTA:**
- Póngase en contacto con su proveedor para conocer las placas opcionales disponibles.

Conexión de un dispositivo USB

Algunos de los puertos USB del panel de terminales del monitor tienen varios usos dependiendo del tipo de dispositivo USB conectado. Siga estas pautas cuando use estos puertos con dispositivos compatibles.

- USB1 (SENSOR):** Puerto USB Downstream (Tipo A).
Conexión utilizada por dispositivos USB externos (como cámaras, memoria flash, teclados, etc.) y dispositivos internos (placas opcionales si están instalados).
- USB2:** Puerto USB Upstream (Tipo B).
Permite conectar un ordenador compatible mediante un cable USB. Un ordenador compatible con USB conectado a USB2 puede controlar los dispositivos conectados al puerto USB1 (SENSOR).
- USB CM1 (2A):** Puerto de entrada de alimentación.
Proporciona hasta 2 A de potencia al dispositivo USB conectado, que pueden ser soportes de streaming HDMI o mandos de presentaciones. El consumo de energía real depende del dispositivo conectado. Asegúrese de usar un cable USB que sea compatible con 2 A.
Active [POTENCIA USB] en los ajustes [USB] del menú [CONTROL] en la OSD.
Ver [página 117](#).
Para obtener información sobre el suministro eléctrico, consulte las páginas de especificaciones. Ver [página 92](#).
- USB CM2:** Puerto de servicio.
No conecte ningún dispositivo.
- USB del reproductor multimedia:** Puerto USB Downstream (Tipo A).
Este puerto está pensado para realizar futuras actualizaciones del software.
Lector de dispositivo de almacenamiento USB para usar con el reproductor multimedia interno. Ver [página 37](#).

⚠ PRECAUCIÓN: No pliegue el cable USB. Puede no disipar el calor y provocar un incendio.

- NOTA:**
- Asegúrese de que la forma y la orientación del conector al conectar el cable USB coinciden antes de conectar el dispositivo USB o el cable.
 - Dependiendo de la BIOS, del sistema operativo o del dispositivo, es posible que la función USB no funcione. Consulte el manual del usuario de su ordenador o dispositivo.
 - Antes de apagar el interruptor de alimentación principal del monitor o de cerrar Windows®, desactive la función USB y desconecte el dispositivo USB del monitor. Si el dispositivo USB no se desconecta correctamente, los datos pueden perderse o dañarse.
 - Es posible que el monitor tarde algunos segundos en reconocer la entrada USB. No desconecte el cable USB, ni lo desconecte y lo vuelva a conectar, antes de que el monitor reconozca la entrada.

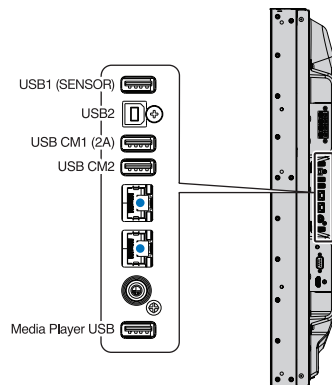

Capítulo 4 **Funcionamiento básico**

Este capítulo incluye:

- ⇒ “Encendido y Apagado” en la página 30
- ⇒ “Funcionamiento del mando a distancia opcional” en la página 31
- ⇒ “Utilización de la gestión de alimentación” en la página 31
- ⇒ “Mostrar la información OSD” en la página 32
- ⇒ “Alternar entre modos de imagen” en la página 32
- ⇒ “Seleccionar la relación de aspecto” en la página 33
- ⇒ “Cómo usar Punto zoom” en la página 34
- ⇒ “Controles OSD (On-Screen-Display)” en la página 35
- ⇒ “Cómo usar el reproductor multimedia” en la página 37

Encendido y Apagado

Pulse el botón  en el panel de control o el botón POWER ON en el mando a distancia para encender el monitor.

El LED de encendido del monitor indica su estado actual. Consulte la siguiente tabla para obtener información sobre el indicador LED.

Estado del indicador LED y patrón de iluminación	Condición	Recuperación
Azul brillante	Normal	<ol style="list-style-type: none"> 1. Encienda el monitor mediante el mando a distancia o el botón del monitor. 2. Envíe una entrada de señal AV al monitor.
Parpadeo en verde*2	<p>En ninguna de las siguientes condiciones el monitor ha detectado ninguna señal de entrada durante el período de tiempo*1 que ha establecido:</p> <ul style="list-style-type: none"> • [OPTION ALIM.] est [ENC.] ou [AUTO], alors une placa opcional est connectée. • [OPCIÓN ALIM.] se ha establecido en [ENC.]. • [CEC] se ha establecido en [MODO1.] o [MODO2.]. • [DisplayPort VERSION] se ha establecido en [1.2 MST]. • El ajuste de [DETECCIÓN ENTRADA] no puede ser [NINGUNA]. • [POTENCIA USB] se ha establecido en [ENC.]. 	
Ámbar brillante*2 (Modo preparado en red)	<ul style="list-style-type: none"> • Cuando han transcurrido 10 segundos sin que se cumplan las condiciones de parpadeo verde, cuando el monitor reconoce la conexión LAN y ha transcurrido cierto tiempo sin entrada de señal seleccionada. 	
Ámbar parpadeando*2 (Modo preparado)	<ul style="list-style-type: none"> • Cuando han transcurrido 3,5 minutos sin que se cumplan las condiciones de parpadeo verde, cuando ha transcurrido cierto periodo de tiempo sin que el monitor reconozca la conexión LAN y seleccione la entrada de señal. 	
Rojo brillante	Apague el monitor mediante el mando a distancia o el botón del monitor.	Encienda el monitor mediante el mando a distancia o el botón del monitor.

*1: La configuración de hora para el ahorro de energía automático está disponible en [AHORRO DE ENERGÍA] (See [página 112](#)).

*2: [AHORRO DE ENERGÍA] se ha establecido en [HABILITAR].

NOTA:

- El LED azul que indica que el monitor está encendido y funcionando normalmente se puede apagar en las opciones del menú OSD del monitor. Ver [página 116](#).
- Si el indicador parpadea en rojo combinando una luz larga y otra breve, es posible que se haya producido una avería; póngase en contacto con su proveedor.

El interruptor de alimentación principal debe estar en posición ON para encender el monitor con el botón POWER ON del mando a distancia o el botón  del panel de control.

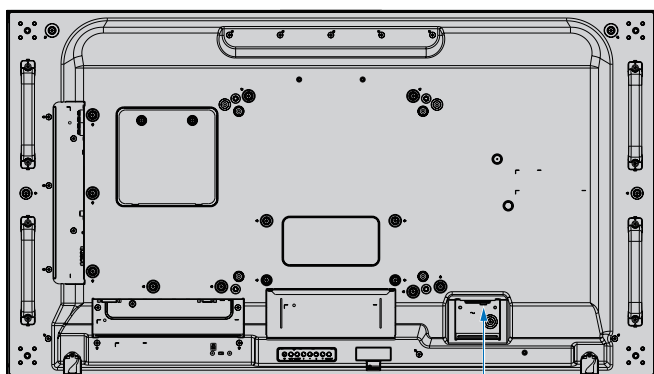

APAG  ENCENDIDO
Interruptor principal de encendido

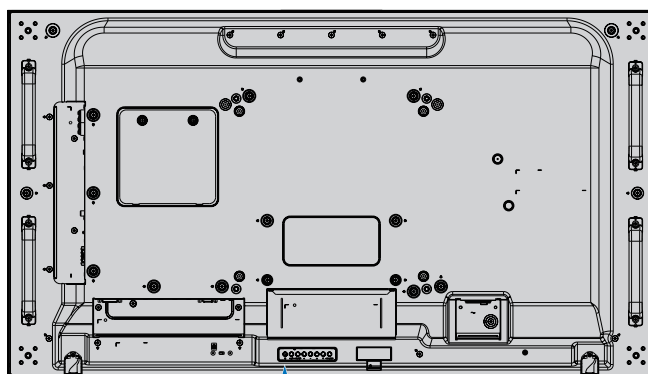

Botón 

Modo desactivado, cuando la alimentación principal está apagada.

Funcionamiento del mando a distancia opcional

Apunte con la parte superior del mando a distancia hacia el sensor del monitor mientras pulsa el botón.

Utilice el mando a una distancia máxima de 7 m desde la parte frontal del sensor del mando a distancia, o bien dentro de un ángulo horizontal y vertical de 30°, a una distancia máxima de 3,5 m.

NOTA: El sistema de control remoto puede no funcionar cuando el sensor de control remoto recibe la luz directa del sol o está sometido a una fuerte iluminación o cuando hay algún objeto entre el mando a distancia y el sensor del monitor.

Manejo del mando a distancia

- No lo exponga a golpes fuertes.
- Evite el contacto del mando a distancia con agua u otros líquidos. Si el mando a distancia se moja, séquelo inmediatamente.
- Evite exponerlo al calor y al vapor.
- No abra el mando a distancia excepto para colocar las pilas.

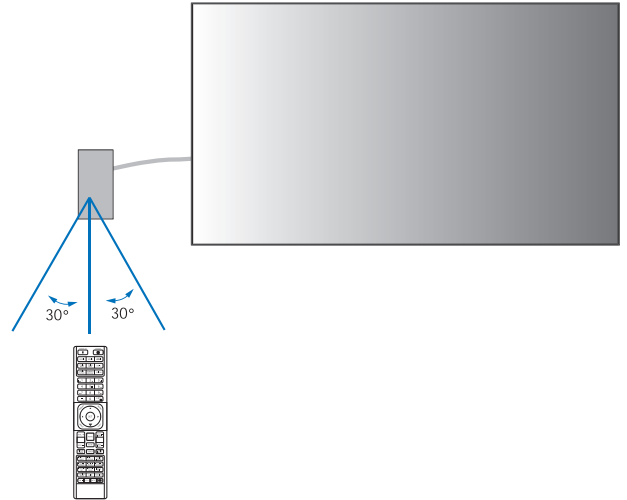

Utilización de la gestión de alimentación

Este monitor cumple la función de Gestión de la alimentación de pantallas (Display Power Management) aprobada por la VESA. Esta función disminuye el consumo energético del monitor cuando no está en uso.

Cuando se conecta a un ordenador, el consumo energético del monitor se reduce automáticamente si el teclado o el ratón no se utilizan durante el tiempo que se haya especificado en los ajustes de gestión de energía del ordenador. Consulte el manual del usuario del ordenador para obtener más información.

Cuando se conecta a una fuente de AV, como un reproductor de Blu-ray, DVD o de streaming de vídeo, el consumo energético a del monitor se reduce automáticamente algún tiempo después de que el monitor haya reconocido el mensaje “sin entrada de señal”. Esta opción se activa o desactiva en la configuración de [AHORRO DE ENERGÍA] en el menú [PROTEGER] de la OSD. Ver [página 112](#).

- NOTA:**
- En función del ordenador y la tarjeta de visualización que se utilice, es posible que esta opción no funcione.
 - Cuando se pierda la señal de vídeo, el monitor se apagará automáticamente tras un período de tiempo preestablecido. Remítase al ajuste [AHORRO ENERGÍA AUTO] en [AHORRO DE ENERGÍA] [página 112](#).
 - Se pueden crear calendarios para que el monitor se encienda o apague en momentos específicos. Ver [página 44](#).

Detalles de los elementos del menú

Los siguientes ajustes son los recomendados y se ajusta a la “Configuración Normal” según se define en el Reglamento EcoDesign (2019/2021).

- DETECCIÓN ENTRADA : NINGUNA
- DisplayPort - 1.2 : SST
- TILE MATRIX ACTIVO : NO
- AHORRO DE ENERGÍA: ACTIVADO
- SENSOR HUMANO: APAGAR
- POTENCIA USB: AUTO
- CEC: APAG.
- OPTION POWER: APAG.

Mostrar la información OSD

Información OSD proporciona información como: Fuente de entrada, tamaño de imagen, dirección IP, ID del monitor, etc.

Pulse el botón DISPLAY en el mando a distancia para mostrar Información OSD.

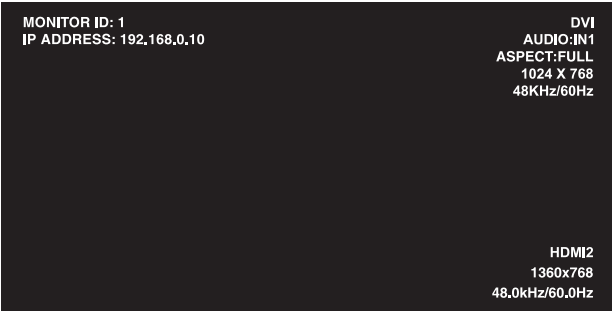

The screenshot shows the OSD menu with the following text:

```
MONITOR ID: 1
IP ADDRESS: 192,168,0,10

DVI
AUDIO:IN1
ASPECT:FULL
1024 X 768
48KHz/60Hz

HDMI2
1360x768
48.0kHz/60.0Hz
```

Numbered callouts 1 through 6 point to specific parts of the menu:

- 1 Nombre de la entrada
- 2 Nombre de entrada de audio
- 3 Aspecto de la imagen
- 4 Información de señal de entrada
- 5 Información de la imagen múltiple
- 6 Información de comunicación

Alternar entre modos de imagen

Pulse el botón PICTURE MODE en el mando a distancia inalámbrico para recorrer los modos de imagen de SpectraView Engine de 1 a 5.

Los modos de imagen están preconfigurados con ajustes de uso general. Para obtener instrucciones sobre cómo cambiar la configuración de los modos de imagen, consulte ["Ajustes de color avanzados" en la página 45](#).

Seleccionar la relación de aspecto

Pulse el botón ASPECT en el mando a distancia para recorrer las opciones disponibles para la señal de entrada actual.

Para MP (reproductor multimedia), VIDEO

- COMPLETA → ZOOM → NORMAL



Para DVI, DisplayPort1, DisplayPort2, VGA (RGB), OPTION*1

- COMPLETA → 1:1 → ZOOM → NORMAL



*1: Esta función depende de qué placa opcional está instalada en el monitor.

Para VGA (YPbPr), HDMI1, HDMI2

- COMPLETA → ANCHA → DINÁMICO → 1:1 → ZOOM → NORMAL



Relación de aspecto	Visión no cambiada*2	Selección recomendada para el aspecto de la imagen*2		Descripción
4:3		[NORMAL]		Reproduce la relación de aspecto que se envía desde la fuente.
		[DINÁMICO]		Expande imágenes con formato 4:3 ampliadas a pantalla completa sin linealidad. Parte de la imagen quedará cortada a consecuencia de la ampliación.
Comprimir		[COMPLETA]		Se muestra a pantalla completa.
Buzón		[ANCHA]		Expande una señal con formato 16:9 ampliada a pantalla completa.

*2: Las áreas grises indican las partes de la pantalla que no se usan.

1:1: Muestra la imagen en formato de 1 x 1 píxeles.

ZOOM

- La función zoom aumenta el tamaño de la imagen, expandiéndola más allá del área de la pantalla activa. Las partes de la imagen que quedan fuera del área activa de la pantalla no se muestran.

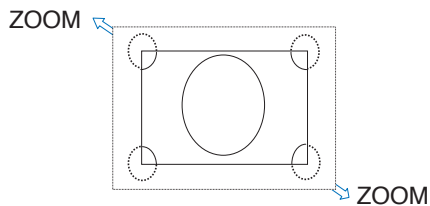

Cómo usar Punto zoom



La función [POINT ZOOM] aumenta el tamaño de la imagen y la expande horizontal y verticalmente de forma simultánea. La imagen puede ampliarse hasta 10 veces su tamaño.

1. Pulse el botón SET del mando a distancia. Aparece un icono de lupa en la pantalla.
2. Mueva la lupa a la zona de la imagen que desea enfocar pulsando los botones ▲ ▼ ► ◀.
3. Pulse el botón CH+ para aumentar el zoom. Pulse CH- para reducir el zoom. Al acercar la imagen, ésta se expande por fuera de la pantalla activa. El punto donde se sitúa la lupa se acerca al centro de la pantalla con cada nivel de aumento.
4. Pulse el botón SET para cerrar la lupa.
5. La imagen permanecerá ampliada después de cerrar la lupa. Pulse el botón EXIT para volver al tamaño de imagen normal.

- NOTA:**
- Es posible que la imagen se distorsione al usar esta función.
 - [POINT ZOOM] no está disponible cuando los ajustes de OSD se activan para [INVERTIR IMAGEN] (excepto NINGUNO), [MODO IMAGEN MÚLTIPLE], [PROTECTOR PANTALLA], [SÚPER] en [CAMBIO ENTRADA], [SUBTÍTULOS], [TILE MATRIX] y [TEXT TICKER].
 - Cuando el ajuste [ASPECTO] es [DINÁMICO] o [ZOOM], al pulsar el botón SET, el [ASPECTO] se establece automáticamente en [LLENO] y luego se inicia la función [ZOOM PUNTO].
 - Después de salir de [PUNTO ZOOM], se recuperará la configuración de [ASPECTO] anterior. Cuando [ASPECT] cambie durante el funcionamiento de [POINT ZOOM], [DYNAMIC] y [ZOOM] pasarán a imagen [FULL].
 - El icono de la lupa sale del área de imagen activa.
 - La imagen vuelve al tamaño de imagen normal si cambia la señal de entrada o se apaga el monitor.
 - [POINT ZOOM] se desactiva si [ASPECTO] cambia mientras se usa la función [POINT ZOOM].
 - La función [STILL] no está disponible cuando [POINT ZOOM] está activado.
 - [POINT ZOOM] no está disponible con una señal DisplayPort de 3840 x 2160 (60 Hz).
 - Cuando, en [OPCIÓN DE TERMINAL], [HDMI] se establece en [MODO2], [POINT ZOOM] no está disponible.

Controles OSD (On-Screen-Display)

NOTA: Algunas funciones puede que no estén disponibles dependiendo del modelo o el equipamiento opcional.

Fuente de entrada: HDMI1

Icono del menú principal: INPUT, PICTURE, AUDIO, SCHEDULE, MULTINPUT, OSD, MULTIDSP, PROTECT, CONTROL, OPTION, SYSTEM

Elemento del menú principal: PICTURE: EMULATION, 6 AXIS COLOR TRIM, PICTURE SETTINGS







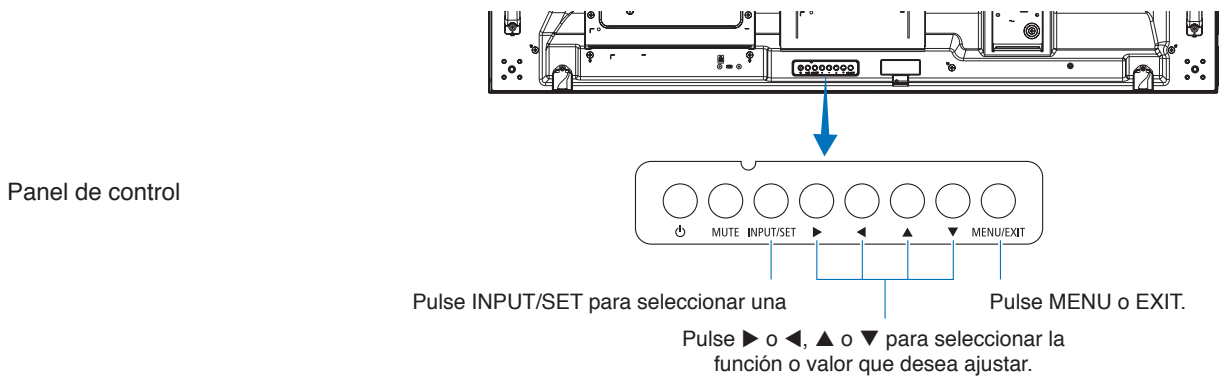
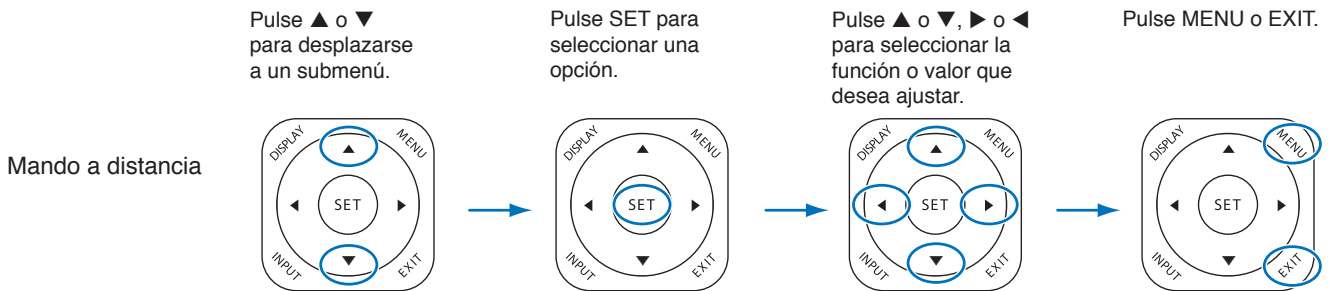



Submenú: SHARPNESS, UHD UPSCALING, ADJUST, COLOR SYSTEM, INPUT RESOLUTION, ASPECT, ADVANCED, ROTATION, SPECTRAVIEW ENGINE, RESET

Valores de ajuste: PICTURE MODE PRESET: Programmable 5, 3D LUT EMU. MySetting-1, LUMINANCE: 400 cd/m², BLACK: 0.5 cd/m², GAMMA: Custom, CUSTOM VALUE: 2.2, WHITE: 10000 K, RED: x: 0.279 y: 0.292, GREEN: x: 0.642 y: 0.332, BLUE: x: 0.307 y: 0.602, x: 0.153 y: 0.053

Guía: Select, Goto Adjustment, Return, Close



A continuación se incluye un breve resumen de dónde están los controles en cada opción de menú. En “[Lista de controles de OSD](#)” en la [página 97](#) encontrará una tabla que enumera todas las opciones.

	ENTRADA: Seleccione la fuente de la señal de entrada.
	IMAGEN: Seleccione uno de los modos de imagen predeterminados, ajuste manualmente las configuraciones de color, habilite o deshabilite el SpectraView Engine, ajuste la relación de aspecto, la inversión de la imagen y la rotación.
	AUDIO: Ajuste el volumen, el balance, el ecualizador, la fuente de entrada y la salida de múltiples imágenes.
	PROGRAMA: Permite crear programas de encendido y apagado automático, configurar las vacaciones, los días de diario y los fines de semana, y ajustar la fecha y la hora, el horario de verano y la desconexión automática.
	MULTIENTRADA: Permite seleccionar los ajustes de “imagen en imagen” e “imagen por imagen”, detección de entrada de señal y configuración de terminal de conexión.
	OSD: Permite seleccionar las opciones relacionadas con el menú en pantalla, como el idioma, la cantidad de tiempo que la OSD permanece en pantalla, la ubicación del menú, la transparencia, la rotación, etc.
	MULTI-DISPLAY: Permite establecer la ID del monitor del monitor y configurar los ajustes para una red de múltiples monitores.
	PROTECT: Permite seleccionar opciones relacionadas con la protección del hardware del monitor, como configurar los ventiladores de refrigeración, ajustar el ahorro de energía automático y el retardo de encendido, el protector de pantalla y el correo de alerta, que le envía una notificación cuando se produce un error en el monitor.
	CONTROL: Permite seleccionar la información de red, la seguridad, la energía, etc.
	OPTION: Permite seleccionar la configuración relacionada con una placa opcional si está instalada.
	SISTEMA: Permite consultar la información del monitor (modelo, número de serie, huella de carbono), versión de firmware y dirección MAC, así como restablecer los ajustes de fábrica.

Cómo usar el reproductor multimedia

El reproductor multimedia interno reproducirá los archivos de imagen y vídeo que están almacenados en una tarjeta de memoria microSD o dispositivo de almacenamiento USB. El reproductor multimedia reproduce vídeos, imágenes fijas y música de fondo (BGM). Para ver instrucciones sobre cómo conectar el dispositivo de almacenamiento USB o la tarjeta de memoria microSD, consulte [página 28](#).

Cambie al Reproductor multimedia pulsando el botón MEDIA PLAYER del mando a distancia opcional o seleccionando la entrada MP en [ENTRAD] del menú OSD.

Utilice los botones ▲ ▼ ► ◀ y SET del mando a distancia para navegar por los menús del reproductor multimedia.

El “+” de la pantalla corresponde al botón ►, y el “-” de la pantalla corresponde al botón ◀ button.

Pantalla de inicio del reproductor multimedia

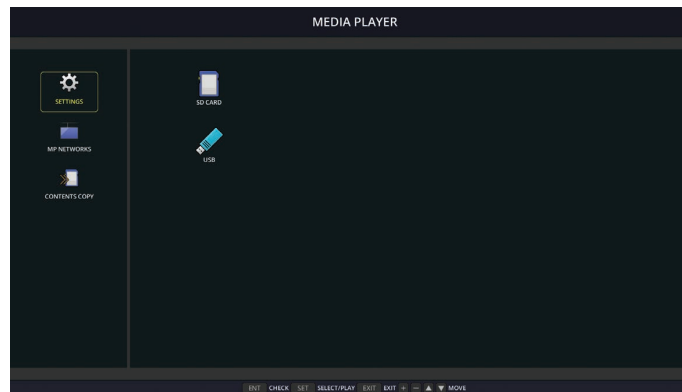

	AJUSTES	Muestra opciones para configurar la presentación de diapositivas y la reproducción automática y para abrir la pantalla de configuración de red. Ver página 61 .
	REDES MP	Muestra las opciones para configurar los ajustes de red y de carpeta compartida.
	COPIA DE CONTENIDOS	Muestra opciones para copiar contenido en una tarjeta de memoria microSD conectada al monitor.
	TARJETA SD	Muestra la lista de archivos de la tarjeta de memoria microSD conectada. (Cuando se conecta una tarjeta de memoria microSD y se puede leer el sistema de archivos, este icono aparece coloreado. Si el icono es gris, el reproductor multimedia no detecta o no puede leer una tarjeta de memoria microSD).
	USB	Muestra la lista de archivos del dispositivo de almacenamiento USB conectado. (Cuando se conecta un dispositivo de almacenamiento USB y se puede leer el sistema de archivos, este icono aparece coloreado. Si el icono es gris, el reproductor multimedia no detecta o no puede leer el dispositivo de almacenamiento USB).

- NOTA:**
- Si el contenido del reproductor multimedia se está reproduciendo mientras [TILE MATRIX] está activo, puede haber un desfase temporal en la reproducción de las imágenes.
 - Si el monitor se utiliza en orientación vertical cuando se reproducen archivos de imágenes fijas (fotografías), defina [ROTACIÓN DE OSD] como [VERTICAL]. La orientación de la imagen cambia según cómo haya configurado [ROTACIÓN DE OSD].
 - Si el monitor se utiliza en vertical cuando se reproducen vídeos, los vídeos no se girarán automáticamente si establece [ROTACIÓN DE OSD] en [VERTICAL]. Reproduzca los archivos de vídeo que se giren en sentido antihorario 90° para que se puedan ver en la orientación correcta.
 - Si pulsa uno de los botones del panel de control del monitor con el reproductor multimedia en marcha, aparecerá una pantalla. En ella puede seleccionar si quiere controlar la OSD o el reproductor multimedia con los botones del panel de control.







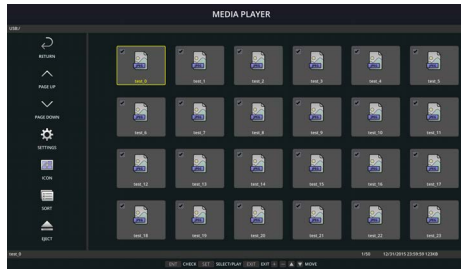



	VISUALIZAR MENÚ	Este icono aparece a la izquierda de la pantalla de inicio del reproductor multimedia tras elegir controlar el [REPRODUC. MULTIMEDIA] en la pantalla [SEL. CONTROL TECLA]. Navegue a este icono y presione INPUT/SET para deshabilitar el control del reproductor multimedia con los botones del monitor.
--	-----------------	---

Pantalla de visualización de archivos



Visualización con iconos

	VOLVER	Regresa al nivel inmediatamente anterior.
	PÁG. ARRIBA	Muestra el conjunto de archivos anterior de la carpeta.
	PÁG. ABAJO	Muestra el conjunto de archivos siguiente de la carpeta.
	AJUSTES	Muestra la pantalla de ajustes para configurar el reproductor multimedia.
	IMÁGENES EN MINIATURA/ICONO	Alterna entre mostrar miniaturas o iconos de los archivos.
	CLASIFICAR	Cambia el orden en que se muestran los archivos por nombre (nombre de archivo), tipo (extensión del archivo), fecha (fecha de creación) o tamaño (tamaño del archivo). El modo de ordenamiento por defecto es por "nombre".
	EXPULSAR	Expulsa el dispositivo de almacenamiento USB o la tarjeta de memoria microSD del monitor. Seleccione EXPULSAR cuando aparezca la lista de archivos.
	Botón ENT (mando a distancia)	Seleccione o deseleccione elementos, como los archivos para incluir en la [PASE DE DIAPOSITIVAS], o la carpeta que usar en [REPRODUCCIÓN AUTOMÁTICA] y [PREDETER. CONTENIDO].

- NOTA:**
- El número máximo de elementos que pueden visualizarse en una carpeta, incluyendo los icono de carpeta, es de 300.
 - La máxima jerarquía de carpetas que se puede mostrar es de 16 niveles.
 - Los archivos multimedia cuyo tipo no se pueda determinar se indican con el icono "?".
 - Es posible que las miniaturas no se muestren con algunos archivos multimedia.

Reproducción de archivos







Utilice los botones ▲ ▼ ► ◀ y SET del mando a distancia para navegar por los menús del reproductor multimedia.

1. Seleccione [TARJETA SD] o [USB] para ver la lista de archivos.
2. Deseleccione los archivos que no desea ver en la presentación de diapositivas.
Todos los archivos del directorio están seleccionados por defecto. Navegue a un archivo y pulse el botón  del mando a distancia para deseleccionarlo.
3. Navegue hasta el primer archivo que quiera visualizar y después pulse el botón SET del mando a distancia.

Al hacerlo se inicia la presentación de diapositivas manual y el archivo seleccionado se mostrará en pantalla. Para cambiar la imagen, pulse el botón  del mando a distancia para mostrar el siguiente archivo del directorio. Las imágenes se muestran en el orden de clasificación de archivos.

NOTA: La presentación de diapositivas se puede configurar de modo que se alternen las imágenes automáticamente.
Ver [página 40](#).

Uso del mando a distancia

	Salta al archivo de vídeo o imagen anterior en la carpeta actual.
	Inicia el vídeo o la presentación de diapositivas desde el archivo seleccionado. Reanuda el vídeo o la presentación de diapositivas después de una pausa. Reanuda el vídeo tras rebobinarlo o adelantarlos.
	Salta al siguiente archivo de vídeo o de imagen de la carpeta actual.
	Detiene el vídeo o la presentación de diapositivas.
	Pausa el vídeo o la presentación de diapositivas.
	Rebobina un archivo de vídeo hasta que se presiona el botón Reproducir, Pausa o Parar.
	Adelanta un archivo de vídeo hasta que se presione el botón Reproducir, Pausa o Parar.

Cambiar el color del borde lateral

El color del borde que aparece a los lados de una imagen, cuando ésta no llena toda la pantalla, se puede cambiar en los ajustes del menú OSD.

1. Pulse el botón MENU del mando a distancia para mostrar el menú OSD.
2. Navegue a través del menú OSD hasta [PROTECCIÓN PANTALLA] → [COLOR DEL BORDE] luego pulse el botón SET.
3. Con los botones ► y ◀ del mando a distancia, mueva el control deslizante a la izquierda o a la derecha. El color se puede ajustar entre 0 (negro) y 100 (blanco).
4. Pulse el botón EXIT para cerrar el menú OSD.

Configurar los ajustes de la presentación de diapositivas

Utilice los botones ▲ ▼ ▶ ◀ y SET del mando a distancia para navegar por los menús del reproductor multimedia.

1. Vaya al icono AJUSTES y pulse el botón SET.
2. Vaya a [MODO DE REPRODUCCIÓN] y pulse el botón SET.
3. Seleccione [AUTO] y pulse el botón SET.
4. Vaya a [INTERVALO] y después pulse los botones [▶] y [◀] del mando a distancia para configurar la cantidad de tiempo que desea que se muestre una imagen antes de cambiar.

Esta opción se puede configurar entre 5 y 300 segundos.

5. Edite los demás ajustes que sean necesarios.
 - Para que la presentación de diapositivas se repita después del último archivo de la carpeta, pulse la flecha abajo y el botón SET para seleccionar [REPETIR].
 - Para reproducir música de fondo mientras se muestran imágenes fijas, pulse la flecha abajo y SET para mostrar la pantalla de archivos de audio. Navegue a la carpeta donde se guarda el archivo de audio que desea reproducir, selecciónelo y después pulse el botón SET. Esta acción regresa inmediatamente a la pantalla [REPRODUC. MULTIMEDIA AJUSTES].

Pulse la flecha abajo y el botón SET para seleccionar BGM. Si no ve una marca de verificación junto a BGM, el archivo de audio que ha seleccionado no se reproducirá.

- Para elegir lo que debe suceder cuando la presentación de diapositivas no está configurada como [REPETIR], pulse la flecha abajo hasta [PANTALLA FIN REPROD.] y después pulse el botón SET. Resalte la opción que desee y pulse el botón SET.
 - **PANTALLA EN NEGRO** – cuando se reproduce el último archivo, aparecerá una pantalla negra hasta que se pulse el botón [5] del mando a distancia.
 - **LISTA DE ARCHIVOS** – el reproductor multimedia vuelve a la pantalla de la lista de archivos.
 - **GUARDAR ÚLTIMA PANT.** – la presentación de diapositivas se detiene en la última pantalla, la imagen se muestra hasta que se pulse el botón [5] del mando a distancia.
6. Vaya a [OK] y pulse el botón SET para guardar los cambios y volver a la pantalla de inicio del [REPRODUC. MULTIMEDIA].

- NOTA:**
- Cuando se está reproduciendo la presentación de diapositivas, las imágenes se muestran en el orden de clasificación de los archivos. Si hay una combinación de archivos de vídeo e imágenes fijas, los archivos seguirán reproduciéndose en el orden seleccionado. Se mostrarán las imágenes fijas, cuando llegue a un archivo de vídeo, se reproducirá el vídeo y cuando el vídeo termine se mostrará el siguiente archivo de imagen fija.
 - Si se está reproduciendo un archivo de audio como música de fondo de los archivos de imágenes fijas, la música se detendrá al reproducirse un archivo de vídeo; después comenzará nuevamente cuando vuelvan a mostrarse los archivos de imágenes fijas.

Habilitar la reproducción automática

Utilice los botones ▲ ▼ ► ◀ y SET del mando a distancia para navegar por los menús del reproductor multimedia.

1. Vaya al icono [AJUSTES] y pulse el botón SET.
2. Vaya a [REPRODUCCIÓN AUTOMÁTICA] y pulse el botón SET.
3. Seleccione [PASE DE DIAPOSITIVAS] y pulse el botón SET.
Al pulsar el botón SET del mando a distancia, el menú vuelve automáticamente a la pantalla REPRODUC. MULTIMEDIA AJUSTES.
4. Vaya a [CARPETA] y pulse el botón SET.
5. Seleccione [TARJETA SD] o [USB].
Dependerá de qué dispositivo haya conectado que contenga los archivos de presentación de diapositivas.
6. Pulse el botón ENT del mando a distancia para seleccionar el directorio raíz de la tarjeta de memoria microSD o del dispositivo USB.
Si los archivos están en una carpeta secundaria, pulse el botón SET en la tarjeta SD o en el USB, navegue a la carpeta que contiene las imágenes de la presentación y después pulse el botón ENT del mando a distancia.
Al pulsar el botón ENT del mando a distancia, el menú vuelve automáticamente a la pantalla [REPRODUC. MULTIMEDIA AJUSTES].
7. Vaya a [OK] y pulse el botón SET para guardar los cambios y volver a la pantalla de inicio del [REPRODUC. MULTIMEDIA].
La reproducción automática reproduce automáticamente todas las imágenes o vídeos de la carpeta seleccionada. Las imágenes y vídeos se mostrarán según el orden de “clasificación”.

Cuando la [REPRODUCCIÓN AUTOMÁTICA] está activada, el monitor la iniciará de la siguiente manera:

- Al encender el monitor con un dispositivo de almacenamiento USB o una tarjeta de memoria microSD conectados, si el reproductor multimedia fue la última fuente de entrada al apagarlo por última vez.
- Al conectar un dispositivo de almacenamiento USB al puerto USB del reproductor multimedia (ver [página 28](#)), con el monitor ya encendido y la primera pantalla del reproductor multimedia a la vista.
- Al insertar una tarjeta de memoria microSD en la ranura de tarjetas microSD (véase [página 26](#)), con el monitor ya encendido y la pantalla de inicio del reproductor multimedia a la vista.

- NOTA:**
- No se recomienda conectar un dispositivo de almacenamiento USB o una tarjeta de memoria microSD con el monitor ya encendido.
Para evitar daños al monitor y a los archivos de datos del dispositivo conectado, el interruptor de alimentación principal del monitor debe estar apagado antes de realizar las conexiones.
 - Este monitor solo puede reconocer un único dispositivo de almacenamiento USB. El monitor no admite hubs externos.

Archivos visualizables/reproducibles

Imágenes fijas: formatos admitidos

Extensiones de archivo	Compatible
.jpg, .jpeg, .jpe	Baseline, Progresivo, RGB, CMYK
.png	Entrelazado, canal α

Imágenes en movimiento — Formatos admitidos

Extensiones de archivo	Códec de vídeo	Códec de audio
.mpg, .mpeg	MPEG1, MPEG2	MPEG Audio Layer3 (Abreviatura: MP3) AAC-LC (Abreviatura: AAC), LPCM
.wmv	H.264, WMV	MP3, WMV Estándar, WMA 9/10 Profesional
.mp4	H.264	MP3, AAC
.mov	H.264	MP3, AAC

BGM (Música de fondo): formatos admitidos

Extensiones de archivo	Códec de audio
.wav	LPCM
.mp3	MP3

Información adicional

Elemento	Condiciones	
Resolución	JPEG	Hasta 5000 x 5000
	PNG	Hasta 4000 x 4000
	MPEG1	480@30fps
	MPEG2	MP@ML, MP@HL, 1080p@30fps / 1080i@60fps
	H.264	High profile Lv.4.2, 1080p@30fps / 1080i@60fps
	WMV	Advanced@L3, Simple y Main
Tasa de bits de vídeo	-	Hasta 15 Mbps
Frecuencia de muestreo de audio	-	Hasta 48 kHz
Tasa de bits de audio	MP2	Hasta 384 Kbps
	MP3	Hasta 320 Kbps
	AAC	Hasta 1440 Kbps

- NOTA:**
- Es posible que algunos archivos no se reproduzcan correctamente aunque cumplan con las condiciones enumeradas.
 - Según la tasa de bits del archivo, el tipo de dispositivo de almacenamiento USB o la tarjeta de memoria microSD que utilice puede que no se reproduzca correctamente.
 - Los archivos protegidos DRM (Digital Right Management) no se pueden reproducir.
 - La resolución máxima de los archivos de vídeo es de 1920 (horizontal) x 1080 (vertical).

Capítulo 5 Operaciones avanzadas

Este capítulo incluye:

- ⇒ “Cómo crear un programa de encendido” en la página 44
- ⇒ “Ajustes de color avanzados” en la página 45
- ⇒ “Modo Imagen múltiple” en la página 52
- ⇒ “Ajustar la seguridad y bloquear los controles de monitor” en la página 56
- ⇒ “Ajustes del Reproductor Multimedia” en la página 60

Cómo crear un programa de encendido

La función Programa hace que el monitor alterne entre encendido y estado en espera a diferentes horas.

Para crear el programa:

1. Acceda al menú [PROGRAMA].

- ① Resalte [AJUSTES DE PROGRAMA] con los botones ▲ y ▼.
- ② Pulse el botón SET o el botón ► para acceder al menú Ajustes.
- ③ Resalte el número de programa que desee y pulse el botón SET.
- ④ El cuadro situado junto al número se volverá de color amarillo. Ahora se puede establecer el programa.

2. Utilice el botón ▼ para resaltar [ALIMENT.]. Use los botones ► y ◀ para elegir [ON].

Para configurar un programa de apagado, seleccione [OFF].

3. Pulse el botón ▼ para resaltar [HORA]. Pulse los botones ► y ◀ para ajustar la hora.

4. Pulse los botones ▲ y ▼ para resaltar [ENTRADA]. Pulse los botones ► y ◀ para elegir la fuente de entrada.

5. Pulse los botones ▲ y ▼ para resaltar el modo [MODO IMG.]. Pulse los botones ► y ◀ para elegir el modo de imagen.

6. Pulse el botón ▼ para seleccionar [FECHA], [DIARIO], [SEMANAL], [DÍA DE LA SEMANA], [FIN DE SEMANA] o [VACACIONES]. Pulse el botón SET de un menú adecuado para el programa.

Si desea que el programa se ejecute en un día determinado, seleccione [FECHA] y pulse el botón SET.

Si desea que la programación se repita cada día, seleccione [DIARIO] y pulse el botón SET.

Si desea una programación semanal, elija los días de la semana con los botones ▲ y ▼ y pulse SET para seleccionar. A continuación, resalte la opción [SEMANAL] y pulse el botón SET. Establezca [DÍA DE LA SEMANA], [FIN DE SEMANA] o [VACACIONES] del mismo modo.

NOTA: Los ajustes de [DÍA DE LA SEMANA], [FIN DE SEMANA] y [VACACIONES] están disponibles en [PROGRAMA] (vea [página 103](#)).

7. Después de crear un programa, se pueden establecer los demás programas. Pulse el botón MENU para salir de la OSD o pulse el botón EXIT para volver al menú anterior.

- NOTA:**
- Si los programas se superponen, el programa con el número más alto tendrá prioridad sobre el programa con el número más bajo. Por ejemplo, el programa 7 tendrá prioridad sobre el programa 1.
 - Si en ese momento no están disponibles el modo de imagen o la entrada seleccionada, la entrada o el modo de imagen desactivados aparecerán en rojo.

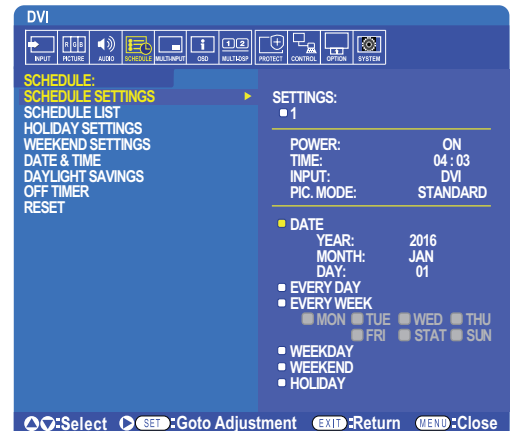

Ajustes de color avanzados

SpectraView Engine (SVE) es un procesador de color diseñado a medida que viene integrado en el monitor. Combina una caracterización y calibración individual del monitor durante la producción con la supervisión de la temperatura y el tiempo, para proporcionar un nivel incomparable de control del color, precisión y estabilidad.

Ofrece una corrección de la uniformidad de color ajustable: utiliza medidas de pantalla de fábrica individuales y detalladas junto con el SVE para producir los monitores más fieles posibles.

El SVE proporciona la máxima versatilidad: desde una calibración del color más rápida y avanzada hasta la posibilidad de emular con precisión espacios de color como Adobe®RGB y sRGB, la realización de emulaciones de impresos con perfiles ICC y tablas de consulta 3D internas.

El SVE puede operar en uno de estos dos modos: Encendido y apagado

Para habilitar o deshabilitar el motor SpectraView con el mando a distancia:

1. Pulse el botón MENÚ.
2. Vaya al menú [PICTURE] y después a [SPECTRAVIEW ENGINE].
Pulse los botones ▲ ▼ ► ◀ para navegar por el menú OSD.
3. Seleccione [ON] u [OFF] y pulse SET para activar o desactivar el SpectraView Engine.
4. Pulse el botón EXIT para volver al menú [PICTURE] principal.

Cómo usar el motor SpectraView

Cuando el SVE está activado, el procesador interno de la monitor manejará muchas de las características de administración del color y los controles de color del usuario permiten alcanzar un nivel único de precisión. El punto blanco se ajusta utilizando un control CIE x, y el propio monitor calcula y gestiona la respuesta de la pantalla en escala de grises.

El SVE incluye corrección de uniformidad, donde se pueden seleccionar diferentes niveles de compensación para permitir un equilibrio entre el brillo y el color más uniformes frente al brillo máximo.

El SVE cuenta con cinco modos de imagen memorizados que se pueden configurar individualmente y seleccionar. Cada modo de imagen puede almacenar configuraciones de color completamente personalizadas. De esta forma usted podrá cambiar rápidamente los ajustes simplemente cambiando entre modos de imagen.

El uso de SVE también da acceso a otras funcionalidades avanzadas, como la capacidad de emular varias deficiencias de la vista humana, así como la capacidad de seleccionar la gama de colores de salida de monitor.

Para cambiar la configuración en cada modo de imagen del SVE:

Hay preajustes preestablecidos con configuraciones de uso general como se describe en la tabla “Tipos de preajustes” de la página siguiente. Al elegir un preajuste para el modo de imagen de SVE, todos los ajustes se adaptan inmediatamente para que coincidan con el programa. Cada configuración se puede ajustar para personalizarla según se necesite.

1. Pulse el botón MENÚ.
2. Vaya al menú [PICTURE] y después a [MODO IMAGEN].
Pulse los botones ▲ ▼ ► ◀ para navegar por el menú OSD.
3. Pulse el botón ► para ir al campo [MODO IMAGEN].
4. Seleccione un número del 1 al 5 en [MODO IMAGEN].

• 1 → 2 → 3 → 4 → 5
↑

5. Seleccione un preajuste en [PREAJ].

Elija el [PREAJUSTE] más adecuado para el tipo de contenido que se muestra o el uso de la aplicación.

Cada [MODO IMAGEN] incluye los siguientes ajustes: [LUMINANCIA], [NEGRO] (nivel de negro), [GAMMA], [BLANCO (K)] (temperatura de color), [BLANCO (x, y)] (punto blanco CIE x, y), [ROJO] (rojo primario, x, y), [VERDE] (verde primario, x, y) y [AZUL] (azul primario, CIE x, y). Puede cambiar estos ajustes en el menú “Modo de imagen”.

Si necesita cambiar algún ajuste, pulse el botón ▼ para navegar por los ajustes y hacer los cambios necesarios con los botones ► y ◀.

6. Pulse el botón EXIT para volver al menú [PICTURE] principal.

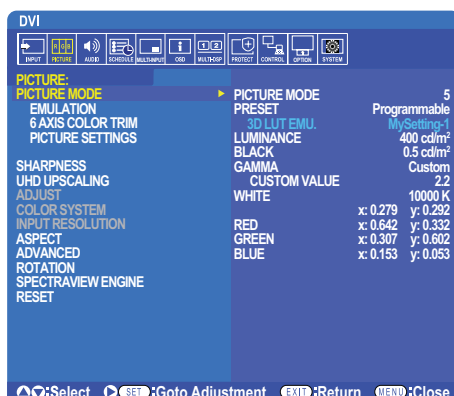

NOTA: • Cambiar los ajustes en el menú [MODO IMAGEN] no cambia la configuración predeterminada del [PREAJUSTE].
• Si la configuración del modo de imagen se ha cambiado desde la configuración predeterminada, aparecerá la marca “*”.

Tipos de preajustes

PREAJUSTE	OBJETIVO
sRGB	Modo de color estándar utilizado en Internet, sistemas operativos Windows® y muchos teléfonos inteligentes y cámaras digitales. Opción recomendada para la gestión del color en general.
AdobeRGB	Valor de gama de color más amplia utilizado en aplicaciones gráficas de gama alta, como las cámaras fotográficas digitales profesionales y la impresión.
eciRGB_v2	Ajuste de color recomendado por el grupo de impresores de Europa, ECI (The European Color Initiative).
DCI-P3	Configuración del color para cine digital.
Rec.709	Configuración del color para televisión de alta definición.
Rec.2100 (HLG)	Ajuste de color para emisiones en HDR (High Dynamic Range).
Rec.2100 (PQ)	Ajuste de color para cine digital en HDR (High Dynamic Range) en disco y streaming por Internet.
Low Blue	Reduce la luz azul que emite el monitor. Ajuste de color similar al papel. (La función Low Blue reduce sustancialmente la luz azul y ayuda a aliviar la fatiga visual.)
Signage	Configuración de color utilizada en aplicaciones de señalización digital con altas condiciones de iluminación ambiental donde puede ser deseable un punto blanco con temperatura de color alta y brillante.
TV Studio	Configuración de color utilizada con “grabación en plató” donde la cámara captura la pantalla del monitor y debe coincidir con la iluminación incandescente del plató de televisión.
Full	Gama de colores en panel LCD estándar. Apropiado para el uso de aplicaciones con gestión del color.
DICOM sim.	Ajuste de color para imágenes médicas conforme a DICOM GSDF (Grayscale Standard Display Function). NOTA: No utilizar con fines de diagnóstico.
Programmable	Preajuste programable para MultiProfiler y otro software compatible. El nombre del preajuste se puede cambiar con software.

Ajustes de SpectraView

AJUSTES DE SVE	OBJETIVO
LUMINANCIA	Ajusta la luminancia de la imagen global y del fondo. Cuando el ajuste es demasiado bajo para visualizarse, los caracteres de la OSD cambian a color verde.
NEGRO	Permite ajustar la luminancia del negro. Cuando el ajuste es demasiado bajo para visualizarse, los caracteres de OSD cambian a color verde.
GAMMA	<p>Permite seleccionar manualmente el brillo de la escala de grises.</p> <p>sRGB: Ajuste gamma para sRGB.</p> <p>L Star: Ajuste gamma para el espacio de color de laboratorio CIELAB.</p> <p>Rec.1886: Ajuste gamma para emisiones HDTV.</p> <p>HDR-Hybrid Log: Configuración de gamma para HDR, normalmente para emisiones UHD. Se puede ajustar System gamma. <div style="border: 1px solid black; padding: 2px;">SYSTEM GAMMA: System gamma se puede ajustar en el rango 0,5-2,0. Si se selecciona "Auto", system gamma se selecciona automáticamente según el ajuste de "Luminancia".</div> </p> <p>HDR-ST2084 (PQ): Configuración de gamma para HDR, normalmente para soportes en disco UHD y vídeos en streaming. El valor pico de luminancia es ajustable. <div style="border: 1px solid black; padding: 2px;">PEAK LUMI.: Define el valor pico de luminancia para mostrar el rango de luminancia HDR-ST2084 (PQ). Un valor más alto mejorará la saturación del blanco, pero la imagen se oscurecerá. Si se selecciona "Auto", "Luminancia" se utiliza como ajuste pico de luminancia.</div> </p> <p>DICOM: DICOM GSDF (Función de pantalla estándar de escala de grises) suele utilizarse para el tratamiento de imágenes médicas.</p> <p>Programmable: Con software de SHARP opcional se puede cargar una curva de gamma programable.</p> <p>Person.: Defina un valor personalizado para la luminancia pico. <div style="border: 1px solid black; padding: 2px;">VALOR PERSONAL.: El valor gamma se selecciona en un rango de 0,5 a 4,0 en incrementos de 0,1. Para imágenes generales, se utiliza 2.2. Aumente el valor para oscurecer el color intermedio y redúzcalo para aumentar el brillo.</div> </p> <div data-bbox="336 1176 1482 1563" style="text-align: center;"> <p>SAMPLE OF PRESET GAMMA</p> </div>
BLANCO (K)	Permite ajustar el color blanco mediante la configuración de la temperatura del color (K) o CIE x, y.
BLANCO (x, y)	<p>Al reducir la temperatura de color la pantalla se tornará rojiza y al elevarla se volverá azulada. Al aumentar el valor x la pantalla se tornará rojiza, al aumentar el valor y se volverá verdosa, y al reducir ambos valores cambiará a color blanco azulado.</p> <div data-bbox="336 1702 1482 2027" style="text-align: center;"> <p>WHITE RANGE</p> </div>

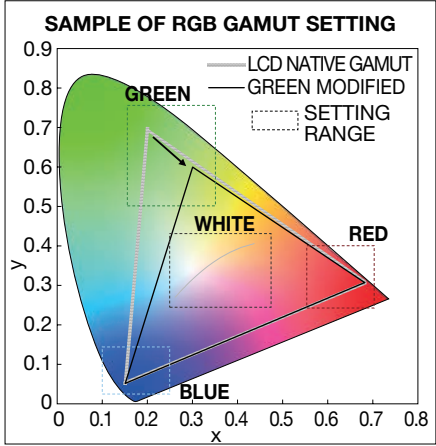
AJUSTES DE SVE	OBJETIVO
ROJO (x,y) VERDE (x,y) AZUL (x,y)	<p>Ajusta la gama de color. Ajusta la cromaticidad con las coordenadas CIE x, y. Afecta a todos los colores excepto a los acromáticos, como el blanco y el gris.</p> 

- NOTA:**
- Los ajustes de [EMULACIÓN] y [RECORTE COLOR 6 EJES] y [CONFIG. DE LA IMAGEN] se almacenan también en cada [MODO DE IMAGEN].
 - Si el perfil ICC de su ordenador no coincide con los ajustes del monitor, la reproducción del color puede ser imprecisa.

Uso de la calibración autónoma

Esta característica calibra el color del monitor sin usar un ordenador ni software externos. Esto es útil para hacer coincidir el color de un pequeña número de monitores rápidamente. También actualiza los datos de medición de color de fábrica utilizados por el procesador de color interno SpectraView Engine (SVE) del monitor.

La actualización de los datos de color de fábrica con las mediciones tomadas por un sensor de color da como resultado las configuraciones cromáticas que se muestran en la OSD, las cuales coinciden bastante con las mediciones del sensor de color. En efecto, las mediciones del sensor de color pasan a ser la nueva referencia de todos los cálculos de color internos de SVE. Todos los preajustes de color del monitor se actualizan automáticamente para usar la nueva referencia.

Requisitos de la calibración independiente:

- Sensor de color MDSVSENSOR3. Este sensor se conecta directamente al puerto USB1 (SENSOR) del monitor. El monitor toma las medidas de pantalla automática y directamente del sensor de color. Para más información sobre compras y disponibilidad, consulte el Anexo A.
O bien
- Un colorímetro de corto alcance con una pantalla de lectura de medición en formato CIE Y/x, en formato y con Y en unidades cd/m². Las mediciones se toman manualmente y cada lectura debe ingresarse en el monitor a través de la OSD con ayuda del mando a distancia. [VALIDACIÓN] y [COPIA BLANCA] no están disponibles.

NOTA: Otros modelos y tipos de sensores de color no son compatibles.

- NOTA:**
- Para obtener los mejores resultados de calibración, se recomienda dejar que el monitor se caliente durante al menos 30 minutos antes de iniciar el proceso de calibración o de medición.
 - No es necesario volver a calibrar los otros modos de imagen en el monitor después de realizar la autocalibración. Al actualizar la referencia interna del monitor se actualizan automáticamente todas las configuraciones de color.
 - Las medidas originales de fábrica se pueden recuperar en cualquier momento.
 - El acceso al puerto USB1 (SENSOR) de cada monitor es necesario para utilizar esta función con el sensor de color MDSVSENSOR3. Asegúrese de facilitar el acceso cuando instale los monitores.
 - Es normal que haya diferencias entre las mediciones de color de fábrica y las tomadas con un sensor de color. Las diferencias pueden deberse a muchos factores, como las variaciones entre las tecnologías de medición del sensor de color, la calibración y deriva del dispositivo, la posición de medición en la pantalla y las diferencias de la señal de vídeo.
 - Para la coincidencia de colores y para administrar gran cantidad de monitores, se recomienda el software Display Wall Calibrator. Véase el Apéndice A para obtener más información.
 - Para abrir el menú OSD de Stand Alone Calibration, seleccione Calibración (consulte [página 102](#)) en la OSD. Asegúrese de que [SPECTRAVIEW ENGINE] esté configurado en [ON] (véase la [página 102](#)).

Para abrir la ventana CALIBRACIÓN INDEPENDIENTE con el mando a distancia:

1. Pulse el botón MENÚ.
2. Vaya al menú [PICTURE] y después a [SPECTRAVIEW ENGINE].
Pulse los botones ▲ ▼ ► ◀ para navegar por el menú OSD.
3. Resalte [ON] y pulse el botón SET para activar SpectraView Engine.
4. Vaya a [CALIBRACIÓN] y pulse el botón SET. Aparece la ventana CALIBRACIÓN INDEPENDIENTE.
5. Resalte un menú y pulse el botón SET.
6. Pulse el botón SALIR para cerrar la ventana OSD.

Siga las instrucciones en el mensaje de la OSD.

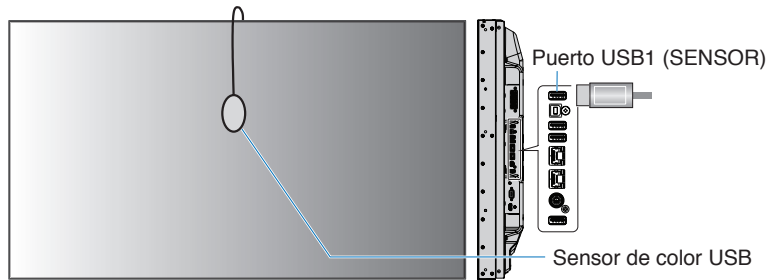
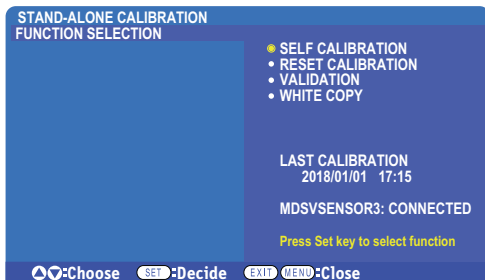

Auto calibración

Esta función actualiza el procesador de color interno del motor SpectraView para usar las medidas tomadas con un dispositivo de sensor de color admitido. Estas medidas pasarán a ser la referencia para todos los ajustes del color realizados en el monitor.

Cuando se conecta un sensor de color MDSVSENSOR3 al puerto USB1 (SENSOR) del monitor, éste toma medidas y se calibra automáticamente. Sitúe el sensor de color en el centro de la pantalla y siga los mensajes que se muestran.

De lo contrario, si utiliza un colorímetro de rango cercano, las mediciones se deben tomar manualmente con el dispositivo y los valores de CIE Y / x / y se introducen individualmente a través de la OSD con ayuda del mando a distancia. Y se expresa en unidades de cd/m^2 .

Según el uso del monitor y otros factores, se recomienda realizar una autocalibración al menos una vez al año.

Restablecer calibración

Esta acción elimina los datos de medición de color creados por la función de autocalibración y recupera los datos originales de fábrica de medición de color usados como referencia. Todos los modos de imagen se actualizarán automáticamente. Si está usando Display Wall Calibrator, también se eliminan los datos de ajuste de uniformidad.

Validación*

Sirve para determinar si se debe realizar la operación de autocalibración.

Compara las mediciones tomadas de varias muestras de color en la pantalla por el sensor de color con los valores esperados calculados por el SVE, que utiliza los datos de medición de color de referencia interna actuales. El resultado de esta comparación se indica como valor de la diferencia de color (dE). Los valores más altos significan que hay una diferencia mayor entre las mediciones y la referencia interna. Si el valor de dE es superior a 3.0, se recomienda la autocalibración para actualizar los datos de color de referencia internos.

*: La función Autocalibración debe haberse realizado previamente antes de que esta función esté disponible en el menú OSD.

NOTA: • [Autocalibración], [Validación] y [COPIA BLANCA] no están disponibles si la resolución de la señal fuente HDMI es 3840 x 2160 (60 Hz).

- Los resultados de fecha y hora de las funciones “Autocalibración” y “Validación” se almacenan en el monitor y se pueden leer con el software del ordenador. Esta función requiere configurar [PROGRAMA] → [FECHA Y HORA] en el menú OSD.

Copia blanca*

Esta función sirve para “copiar” la luminancia y el punto blanco de otro monitor cuando se usa en una instalación con múltiples monitores. El proceso se realiza midiendo el color de un monitor y ajustando esos valores medidos en el monitor que se está ajustando. Esto puede ser útil cuando es necesario hacer coincidir un monitor en color con monitores vecinos sin tener que volver a calibrar todos los monitores.

Antes de comenzar, se debe ingresar una señal de vídeo completamente blanca en todos los monitores. Seleccione el monitor que se utilizará como destino - o fuente - de la operación de copia (A).

Esta función mide la luminancia y el punto blanco del monitor de destino (A) y ajusta los valores en el modo de imagen actual del monitor de destino (B).

También puede ajustar el resultado de la medición al comprobar el color de la pantalla. Si desea recuperar el valor de la medición, seleccione repetir la medición.

*: Para que esta función esté disponible en el menú OSD, la Autocalibración debe haberse ejecutado previamente.

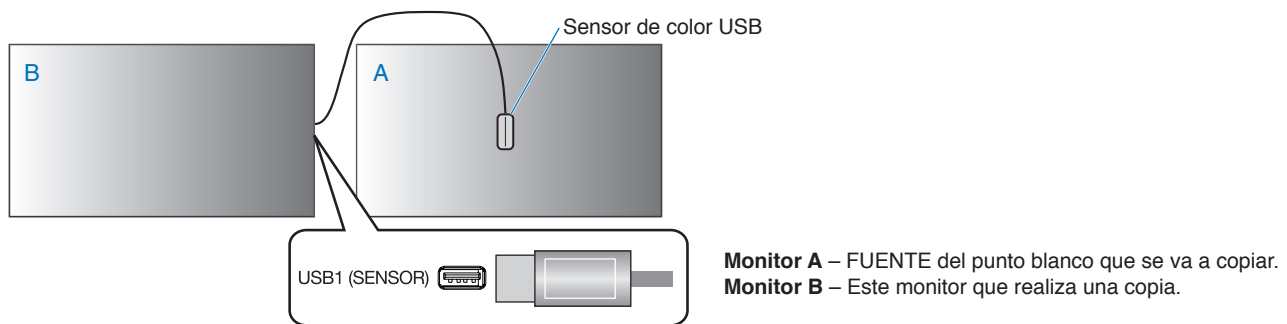

NOTA: Para ajustar el color de varios monitores se recomienda realizar la función [AUTOCALIBRACIÓN] desde [COPIA BLANCA].

Cómo usar otros modos de imagen

Cuando el motor SpectraView está apagado, el punto blanco se puede ajustar mediante los familiares controles de nivel rojo, verde y azul. Para apagar el SpectraView Engine, consulte las instrucciones de la [página 45](#).

Hay diferentes modos de imagen disponibles con el SpectraView Engine apagado. Hay modos de imagen que también se han configurado con ajustes de uso general como se describe en la tabla “Tipos de Modo de imagen” de abajo.

Para cambiar los modos de imagen:

Pulse el botón MODO IMAGEN en el mando a distancia inalámbrico para recorrer los modos, o seleccione el modo en la lista [IMAGEN] del menú OSD.

Estos modos de imagen están disponibles en función de la entrada seleccionada:

- Para [DVI], [DisplayPort1], [DisplayPort2], [OPCIÓN*1], [VGA (RGB)], [HDMI1], [HDMI2]

STANDARD → sRGB → CINEMA → CUSTOM1 → CUSTOM2 → HIGHBRIGHT



*1: Esta función depende de qué placa opcional está instalada en el monitor.

- Para [VGA (YPbPr)], [VIDEO], [MP]

STANDARD → CINEMA → CUSTOM1 → CUSTOM2 → HIGHBRIGHT



Tipos de Modo de imagen

MODO IMAGEN	OBJETIVO
HIGH BRIGHT	Ajuste de brillo máximo.
STANDARD	Es la configuración por defecto.
sRGB	Modo de color estándar utilizado en Internet, sistemas operativos Windows® y cámaras digitales. Opción recomendada para la gestión del color en general.
CINEMA	Resalta los tonos oscuros y es la opción más apropiada para las películas.
PROPIA	Ajuste personalizado.

NOTA: Cambiar cualquier ajuste de [PICTURE] en el menú OSD solo cambiará la configuración de la entrada actual.

Modo Imagen múltiple

El modo Imagen múltiple le permite ver la entrada de vídeo de dos fuentes diferentes. La entrada secundaria se puede ver en una ventana insertada en el vídeo principal (Picture-In-Picture) o se pueden ver las dos entradas una al lado de la otra (Picture-By-Picture).

En esta sección se explica cómo configurar el modo Imagen múltiple en el menú OSD del monitor. Esta configuración también se puede seleccionar con los controles web del monitor. Los nombres y la ubicación de las funciones en los controles web son los mismos que en el menú OSD. Ver [página 81](#).

Para habilitar el modo Imagen múltiple:

1. Pulse el botón MENU del mando a distancia para mostrar la visualización en pantalla (OSD).
2. En el menú OSD, navegue a [MULTI-INPUT] → [MODO IMAGEN MÚLTIPLE], seleccione [ON] y después elija [PIP] o [PBP].

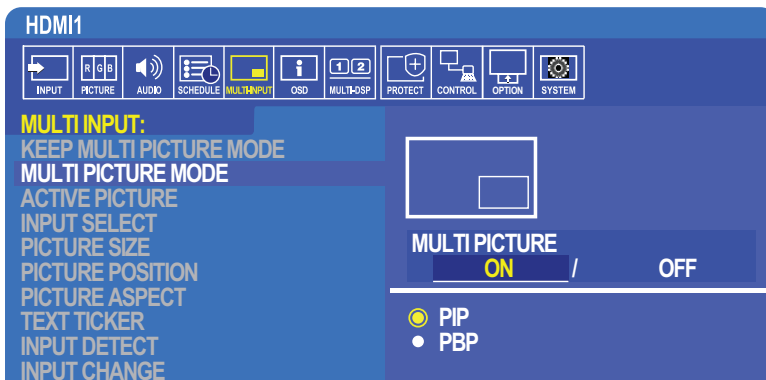

- **PIP (Picture-In-Picture)** - seleccione esta opción para ver una segunda entrada de vídeo en una ventana insertada.

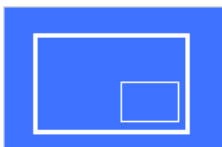

- **PBP (Picture-By-Picture)** - seleccione esta opción para ver las dos entradas una al lado de la otra.

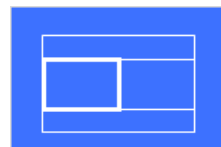

Ajustes de PIP (Picture-In-Picture):

1. Vaya a [SELEC. ENTRADA] en OSD.
 - Seleccione una fuente de entrada para Imagen1 (entrada principal) y para Imagen2 (entrada secundaria).
2. Vaya a [IMAGEN ACTIVA] en OSD.
 - Cambie la imagen activa a [IMAGEN2].

Las funciones Tamaño de imagen, Posición y Aspecto permiten configurar los ajustes de la ventana de la imagen secundaria (Imagen 2). Permanecerán desactivadas mientras [IMAGEN1] sea la imagen activa.

 - Marco activo es el marco rojo que se muestra alrededor de la Imagen activa seleccionada actualmente cuando el menú OSD está abierto. Este marco puede activarse o desactivarse en este menú. Cuando el modo imagen múltiple está habilitado, el marco rojo permite ver fácilmente qué imagen está activa cuando se realizan cambios en otras áreas del menú OSD de entradas múltiples.
3. Ya puede ajustar la ventana de imagen secundaria.
 - **Tamaño imagen** — pulse los botones ► o ◀ del mando a distancia para aumentar o reducir el tamaño de la imagen secundaria.
 - **Posición imagen** — pulse los botones ► o ◀ del mando a distancia para mover la ventana de la imagen secundaria.
 - **Aspecto de la imagen** — ajuste la relación de aspecto de la ventana de la imagen secundaria.

Ajustes de PBP (Picture-By-Picture):

1. Vaya a [SELEC. ENTRADA] en OSD.
 - Seleccione una fuente de entrada para [IMAGEN1] e [IMAGEN2].
2. Vaya a [IMAGEN ACTIVA] en OSD.
 - Seleccione [IMAGEN1] o [IMAGEN2].

Las funciones Tamaño, Posición y Aspecto de imagen se configuran por separado para cada entrada.
 - Marco activo es el marco rojo que se muestra alrededor de la Imagen activa seleccionada actualmente cuando el menú OSD está abierto. Este marco puede activarse o desactivarse en este menú. Cuando el modo imagen múltiple está habilitado, el marco rojo permite ver fácilmente qué imagen está activa cuando se realizan cambios en otras áreas del menú OSD de entradas múltiples.
3. Ahora puede modificar los ajustes de cada ventana.
 - **Tamaño imagen** — pulse los botones ► o ◀ del mando a distancia para aumentar o reducir el tamaño de ventana de la imagen activa.
 - **Posición imagen** — pulse los botones ► o ◀ del mando a distancia para mover la ventana de la imagen activa.
 - **Aspecto de la imagen** — ajuste la relación de aspecto de la ventana de la imagen activa.

Otros ajustes del menú Entrada múltiple de la OSD:

Conservar modo de imagen múltiple — seleccione esta opción para que el monitor permanezca en modo de Imagen Múltiple y Text Ticker después de apagarlo.

Text Ticker — seleccione Horizontal o Vertical para habilitar esta opción. Si se habilita, se mostrará una porción de la entrada secundaria en horizontal o en vertical en toda la pantalla. Esta área se puede usar para mostrar vídeo de la segunda fuente de entrada, por ejemplo, como una aplicación de text ticker.

Es posible ajustar la posición y el tamaño del área del vídeo secundario. El lado superior o izquierdo de la señal de vídeo de entrada secundaria se usa como fuente del vídeo mostrado.

- **Posición** — pulse los botones ► o ◀ del mando a distancia para cambiar la posición de la entrada secundaria en la pantalla.
- **Tamaño** — pulse los botones ► o ◀ del mando a distancia para aumentar o reducir el tamaño del área del Text Ticker.

La función Text Ticker muestra la porción superior de la segunda fuente. Ajustando el tamaño del área de Text ticker permite seleccionar la cantidad de la porción izquierda o derecha de la segunda fuente que deseamos mostrar.
- **Detectar** — activa y desactiva automáticamente la función Text ticker dependiendo de la presencia de la señal de vídeo secundaria.
- **Selección de entrada** — señal de entrada de las fuentes primaria [IMAGEN1] y secundaria [IMAGEN2].

Detección de entrada — permite seleccionar una de las funciones para habilitar la detección automática de la señal de entrada.

- **Detectar el primero** — cuando el monitor no detecte señales de vídeo en la entrada actual, buscará señales en las otras entradas y cambiará a la primera señal de vídeo activa que detecte.
- **Detectar el último** — si el monitor está mostrando una señal de vídeo activa y detecta una nueva señal secundaria, cambiará automáticamente a la nueva fuente de vídeo. Si no hay señal de entrada actual, buscará señales de vídeo en las otras entradas y cambiará a la primera señal de vídeo activa que detecte.
- **Detección personalizada** — seleccione esta opción y luego elija una fuente de entrada para cada una de las opciones. El monitor solo buscará señales activas en las entradas de vídeo seleccionadas. Esto es útil para aplicaciones “a prueba de fallos” cuando solo se utiliza una señal de vídeo de reserva si desaparece la fuente de señal de vídeo primaria.

Cambio de entrada — esta opción permite modificar la velocidad a la que el monitor cambia a una entrada de vídeo diferente. Cuando se conecta un cable al puerto HDMI OUT, es posible que la velocidad de cambio de la entrada no sea más rápida. Cuando se conecta un cable al puerto HDMI OUT y se establece [RÁPIDA] o [SUPER], este ajuste causa una imagen distorsionada mientras cambian las señales.

- **Rápido** — esta opción cambia más rápido que Normal (predeterminado) pero puede haber ruido de imagen cuando mientras cambian las señales.

Si selecciona QUICK y cambia la señal de entrada a DisplayPort, la imagen se verá distorsionada.
- **Súper** — seleccione esta opción y luego elija la señal de vídeo de INPUT1 e INPUT2. La señal de vídeo entre estas dos entradas.

Opción de terminal — las opciones de esta sección permiten configurar ajustes específicos para el tipo de entrada de señal. Consulte “OPCIÓN DE TERMINAL” en la página 107 en las tablas de “Apéndice B Lista de controles de OSD”.

Matriz de PIP (Picture-In-Picture)

La combinación de conexiones de entrada que se pueden usar para la configuración de PIP y PBP es limitada. Si no ve la entrada que desea utilizar para la imagen secundaria, consulte las tablas siguientes para saber si su configuración de entradas es compatible.

DisplayPort = 1.1a/HDMI = MODO1

		Subimagen												
		DisplayPort1	DisplayPort2	DVI	HDMI1	HDMI2	VGA (RGB)	VGA (YPbPr)	Video	OPTION		MP		
		Conector	DisplayPort1 (DAISY CHAIN IN)	DisplayPort2	DVI-D	HDMI1 (DAISY CHAIN IN)	HDMI2 (CEC)	VGA (RGB, YPbPr)		VIDEO	Ranura para placa opcional (RANURA2 (DP))	Ranura para placa opcional (RANURA2 (HDMI))	-	
Imagen principal	DisplayPort1	DisplayPort1 (DAISY CHAIN IN)	Sí	Sí	Sí	Sí	Sí	Sí	Sí	Sí	No	Sí	Sí	
	DisplayPort2	DisplayPort2	Sí	Sí	Sí	Sí	Sí	Sí	Sí	Sí	Sí	Sí	Sí	
	DVI	DVI-D	Sí	Sí	Sí	No	Sí	Sí	Sí	No	Sí	No	No	
	HDMI1	HDMI1 (DAISY CHAIN IN)	Sí	Sí	No	Sí	Sí	Sí	Sí	No	Sí	No	No	
	HDMI2	HDMI2 (CEC)	Sí	Sí	Sí	Sí	Sí	Sí	Sí	Sí	Sí	Sí	Sí	
	VGA (RGB)	VGA (RGB, YPbPr)	Sí	Sí	Sí	Sí	Sí	Sí	No	Sí	Sí	Sí	Sí	
	VGA (YPbPr)		Sí	Sí	Sí	Sí	Sí	No	Sí	Sí	Sí	Sí	Sí	
	VIDEO	VIDEO	Sí	Sí	No	No	Sí	Sí	Sí	Sí	Sí	No	No	
	OPTION	Ranura para placa opcional (RANURA2 (DP))	No	Sí	Sí	Sí	Sí	Sí	Sí	Sí	Sí	Sí	Sí	Sí
		Ranura para placa opcional (RANURA2 (HDMI))	Sí	Sí	No	No	Sí	Sí	Sí	No	Sí	Sí	No	No
MP	-	Sí	Sí	No	No	Sí	Sí	Sí	No	Sí	No	Sí		

DisplayPort = 1.1a/HDMI = MODO2

		Subimagen												
		DisplayPort1	DisplayPort2	DVI	HDMI1	HDMI2	VGA (RGB)	VGA (YPbPr)	Video	OPTION		MP		
		Conector	DisplayPort1 (DAISY CHAIN IN)	DisplayPort2	DVI-D	HDMI1 (DAISY CHAIN IN)	HDMI2 (CEC)	VGA (RGB, YPbPr)		VIDEO	Ranura para placa opcional (RANURA2 (DP))	Ranura para placa opcional (RANURA2 (HDMI))	-	
Imagen principal	DisplayPort1	DisplayPort1 (DAISY CHAIN IN)	Sí	Sí	Sí	No	No	Sí	Sí	Sí	No	No	Sí	
	DisplayPort2	DisplayPort2	Sí	Sí	Sí	No	No	Sí	Sí	Sí	Sí	No	Sí	
	DVI	DVI-D	Sí	Sí	Sí	No	No	Sí	Sí	No	Sí	No	No	
	HDMI1	HDMI1 (DAISY CHAIN IN)	No	No	No	No	No	No	No	No	No	No	No	
	HDMI2	HDMI2 (CEC)	No	No	No	No	No	No	No	No	No	No	No	
	VGA (RGB)	VGA (RGB, YPbPr)	Sí	Sí	Sí	No	No	Sí	No	Sí	Sí	No	Sí	
	VGA (YPbPr)		Sí	Sí	Sí	No	No	No	Sí	Sí	Sí	No	Sí	
	VIDEO	VIDEO	Sí	Sí	No	No	No	Sí	Sí	Sí	Sí	No	No	
	OPTION	Ranura para placa opcional (RANURA2 (DP))	No	Sí	Sí	No	No	Sí	Sí	Sí	Sí	Sí	No	Sí
		Ranura para placa opcional (RANURA2 (HDMI))	No	No	No	No	No	No	No	No	No	No	No	No
MP	-	Sí	Sí	No	No	No	Sí	Sí	No	Sí	No	Sí		

DisplayPort = 1.2/HDMI = MODO1

		Subimagen											MP	
		DisplayPort1	DisplayPort2	DVI	HDMI1	HDMI2	VGA (RGB)	VGA (YPbPr)	Video	OPTION				
		Conector	DisplayPort1 (DAISY CHAIN IN)	DisplayPort2	DVI-D	HDMI1 (DAISY CHAIN IN)	HDMI2 (CEC)	VGA (RGB, YPbPr)		VIDEO	Ranura para placa opcional (RANURA2 (DP))	Ranura para placa opcional (RANURA2 (HDMI))		
Imagen principal	DisplayPort1	DisplayPort1 (DAISY CHAIN IN)	No	No	No	No	No	No	No	No	No	No	No	
	DisplayPort2	DisplayPort2	No	No	No	No	No	No	No	No	No	No	No	
	DVI	DVI-D	No	No	Sí	No	Sí	Sí	Sí	No	No	No	No	
	HDMI1	HDMI1 (DAISY CHAIN IN)	No	No	No	Sí	Sí	Sí	Sí	No	No	No	No	
	HDMI2	HDMI2 (CEC)	No	No	Sí	Sí	Sí	Sí	Sí	Sí	No	Sí	Sí	
	VGA (RGB)	VGA (RGB, YPbPr)	No	No	Sí	Sí	Sí	No	No	Sí	No	Sí	Sí	
	VGA (YPbPr)		No	No	Sí	Sí	Sí	Sí	Sí	Sí	No	Sí	Sí	
	VIDEO	VIDEO	No	No	No	No	Sí	Sí	Sí	Sí	No	No	No	
	OPTION	Ranura para placa opcional (RANURA2 (DP))	No	No	No	No	No	No	No	No	No	No	No	No
		Ranura para placa opcional (RANURA2 (HDMI))	No	No	No	No	Sí	Sí	Sí	No	No	No	No	No
MP	-	No	No	No	No	Sí	Sí	Sí	No	No	No	No	Sí	

DisplayPort = 1.2/HDMI = MODO2

		Subimagen											MP	
		DisplayPort1	DisplayPort2	DVI	HDMI1	HDMI2	VGA (RGB)	VGA (YPbPr)	Video	OPTION				
		Conector	DisplayPort1 (DAISY CHAIN IN)	DisplayPort2	DVI-D	HDMI1 (DAISY CHAIN IN)	HDMI2 (CEC)	VGA (RGB, YPbPr)		VIDEO	Ranura para placa opcional (RANURA2 (DP))	Ranura para placa opcional (RANURA2 (HDMI))		
Imagen principal	DisplayPort1	DisplayPort1 (DAISY CHAIN IN)	No	No	No	No	No	No	No	No	No	No	No	
	DisplayPort2	DisplayPort2	No	No	No	No	No	No	No	No	No	No	No	
	DVI	DVI-D	No	No	Sí	No	No	Sí	Sí	No	No	No	No	
	HDMI1	HDMI1 (DAISY CHAIN IN)	No	No	No	No	No	No	No	No	No	No	No	
	HDMI2	HDMI2 (CEC)	No	No	No	No	No	No	No	No	No	No	No	
	VGA (RGB)	VGA (RGB, YPbPr)	No	No	Sí	No	No	Sí	No	Sí	No	No	Sí	
	VGA (YPbPr)		No	No	Sí	No	No	No	Sí	Sí	No	No	Sí	
	VIDEO	VIDEO	No	No	No	No	No	Sí	Sí	Sí	No	No	No	
	OPTION	Ranura para placa opcional (RANURA2 (DP))	No	No	No	No	No	No	No	No	No	No	No	No
		Ranura para placa opcional (RANURA2 (HDMI))	No	No	No	No	No	No	No	No	No	No	No	No
MP	-	No	No	No	No	No	Sí	Sí	No	No	No	No	Sí	

Ajustar la seguridad y bloquear los controles de monitor

En condiciones normales, el monitor puede ser controlado por cualquier persona mediante el mando a distancia o el panel de control del monitor. No obstante, puede evitar el uso no autorizado y los cambios en la configuración del monitor activando las opciones de Seguridad y Bloqueo.

Las funciones de seguridad y bloqueo tratadas en esta sección son:

- Configurar la contraseña
- Habilitar la seguridad mediante contraseña
- Bloquear todos los botones del mando a distancia
- Bloquear los botones del panel de control del monitor

NOTA: En esta sección se explica cómo bloquear el acceso a los controles de pantalla. Otros ajustes de seguridad del monitor se describen en las secciones relacionadas con esos controles:

- “Aj. tarj. sd comp.” en la [página 61](#) del reproductor multimedia.
- “Configuración de red” en la [página 82](#) de los controles web del monitor.

Ubicación de los ajustes

En esta sección se explica cómo configurar las funciones de seguridad y bloqueo en el menú OSD del monitor. Esta configuración también se puede seleccionar con los controles web del monitor. Los nombres y la ubicación de las funciones en los controles web son los mismos que en el menú OSD. Ver [página 81](#).

Las opciones de menú de los ajustes Seguridad y Bloqueo se encuentran en el menú [CONTROL] tanto en el menú OSD como en los controles web.

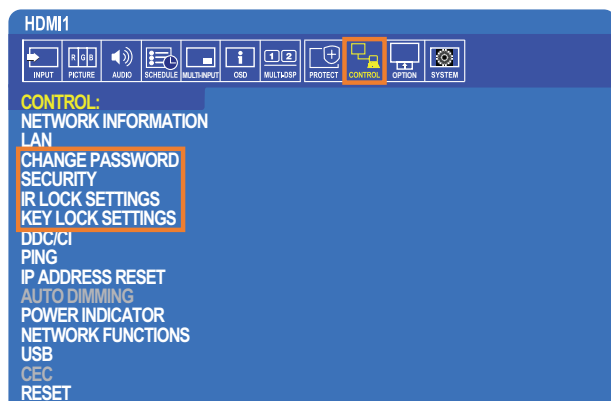

Seguridad con contraseña

Si se habilita la seguridad con contraseña, se pedirá un código de acceso de 4 dígitos para encender el dispositivo y/o para acceder a la OSD (véase [página 57](#)). El monitor funcionará normalmente después de introducir la contraseña. Si no se pulsa ningún botón durante 30 segundos, el monitor volverá a MODO SEGURO automáticamente y volverá a pedir la contraseña.

NOTA: Si cambia la contraseña, anótela en un lugar seguro. Si se escribe un código incorrecto tres veces, se bloqueará el acceso al menú OSD; deberá ponerse en contacto con el servicio de asistencia técnica para obtener una contraseña de recuperación que le permita acceder al menú SD del monitor.

Cree una contraseña para el monitor

Este paso solo es necesario si desea cambiar la contraseña.

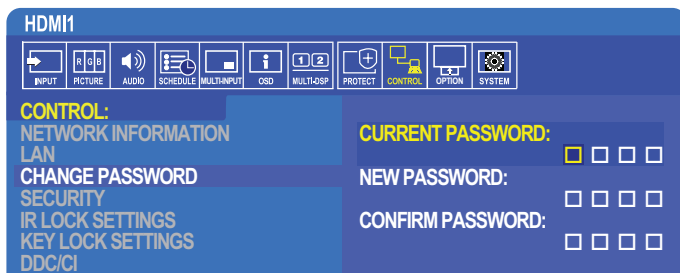

1. Con el mando a distancia, vaya a [CONTROL] y después a [CAMBIAR CONTRASEÑA].
2. Introduzca la contraseña en el campo [CONTRASEÑA ACTUAL]. (La contraseña predeterminada es: 0 0 0 0).
3. Escriba una [CONTRASEÑA NUEVA] y vuelva a introducirla en el campo [CONFIRMAR CONTRASEÑA].
4. La nueva contraseña se guarda inmediatamente.

Habilitar la seguridad mediante contraseña

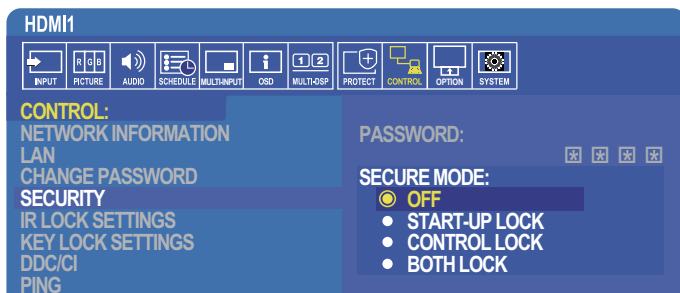

1. Usando el mando a distancia, vaya a [CONTROL] y después a [SEGURIDAD].
2. Escriba la contraseña en el campo [CONTRASEÑA] para acceder a los ajustes de [MODO SEGURO].
3. Seleccione el tipo de [MODO SEGURO] que quiere usar:
 - **[APAGADO]** – no se requiere contraseña
 - **[BLOQUEO DE INICIO]** – deberá introducir la contraseña para encender el monitor desde el interruptor de alimentación principal.

Si selecciona esta opción, solo necesitará introducir la contraseña en el ciclo de encendido con el interruptor de alimentación principal o después de un corte de energía. Esta opción no solicita contraseña cuando se pulsan los botones POWER ON y STANDBY del mando a distancia o el botón  en el panel de control del monitor.
 - **[BLOQUEO DE CONTROL]** – deberá introducir la contraseña para usar cualquiera de los controles del mando a distancia o los botones del monitor.
 - **[AMBOS BLOQUEO]** – deberá introducir la contraseña tanto para el inicio como para el control.
4. Las selecciones se guardan automáticamente.

Bloquear los controles de botón

Los ajustes de bloqueo impiden que el monitor responda cuando se presionan los botones del mando a distancia o del panel de control del monitor. Al bloquear los controles de botón, algunos botones se pueden configurar para que permanezcan desbloqueados de modo que los usuarios puedan ajustar la configuración. Para bloquear y desbloquear los controles de botón no hace falta contraseña.

Bloquear los botones del mando a distancia por IR

Los [AJUSTES DE BLOQUEO IR] impiden que el monitor se controle con el mando a distancia. Activar los [AJUSTES DE BLOQUEO IR] no bloquea los botones del panel de control del monitor.

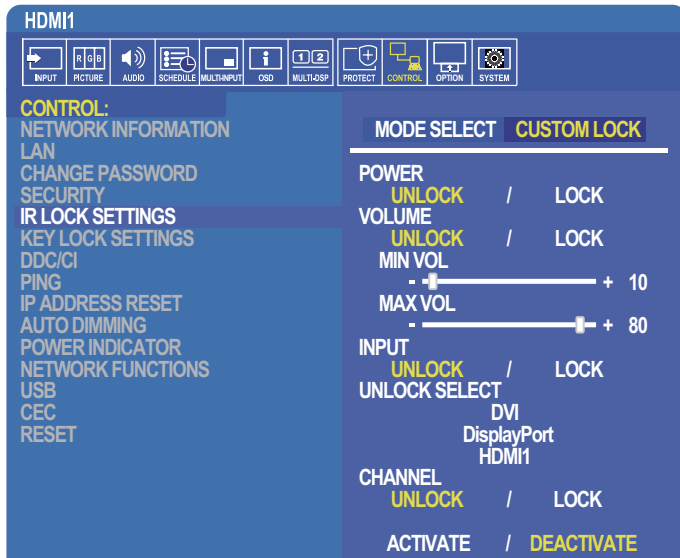

1. Con el mando a distancia, vaya a [CONTROL] y después a [AJUST. BLOQUEO TECLA].
2. En [SELEC. MODO] elija el modo de bloqueo que desea habilitar.
 - **[BLOQUEO TODO]** – Todos los botones están bloqueados.
 - **[CUSTOM LOCK]** – todos los botones del mando a distancia se bloquean excepto los siguientes, que se pueden configurar individualmente como bloqueados o desbloqueados.
 - **[ALIMENT.]** – seleccione [DESBLO] para poder usar el botón  cuando el mando a distancia IR esté bloqueado. Seleccione [BLOQ] para bloquear el botón.
 - **[VOLUMEN]** – seleccione [DESBLO] para poder controlar el volumen con los botones [VOL+], [VOL-] cuando el mando a distancia IR esté bloqueado. Seleccione BLOQ para impedir el ajuste de volumen.

Al activar el bloqueo de volumen, el volumen de pantalla cambiará inmediatamente a MIN VOL.
 - **[VOL. MÍN.]** y **[VOL. MÁX.]** – los botones de volumen están desbloqueados, y el nivel de volumen solo se puede ajustar dentro del rango [MIN] y [MAX] establecido.

El [VOLUMEN] debe configurarse en [DESBLOQUEAR] para que funcione este ajuste.
 - **[ENTRADA]** – seleccione [DESBLOQUEAR] y luego seleccione hasta 3 botones de entrada para bloquear. Seleccione [BLOQ] para bloquear todos los botones de entrada.
 - **[CANAL]** – seleccione [DESBLO] para poder cambiar los canales con los botones CH+, CH- cuando el mando a distancia IR esté bloqueado. Seleccione [BLOQ] para bloquear estos botones.

Se debe instalar una tarjeta sintonizadora opcional para que funcionen los botones del canal.
3. Seleccione [ACTIVAR] para activar todos los ajustes.



Desbloquear los controles del mando a distancia



- Mando a distancia IR: para volver al funcionamiento normal, mantenga pulsado el botón DISPLAY durante al menos 6 segundos.

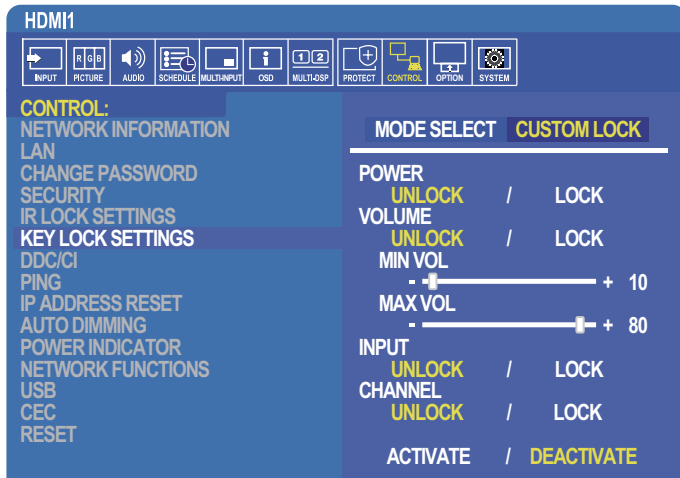

Bloquear los botones del panel de control

Los [AJUSTES DE BLOQUEO DE TECLA] impiden que el monitor se controle con los botones del panel de control del monitor. Si activa [AJUST. BLOQUEO TECLA], no se bloquean los botones del mando a distancia.





1. Con el mando a distancia, vaya a [CONTROL] y después a [AJUST. BLOQUEO TECLA].
2. En [SELEC. MODO] elija el modo de bloqueo que desea habilitar.
 - **[BLOQUEO TODO]** – se bloquean todos los botones de teclas.
 - **[CUSTOM LOCK]** – se bloquean todos los botones de tecla excepto los siguientes, que se pueden configurar individualmente como bloqueados o desbloqueados.
 - **[ALIMENT.]** – seleccione [DESBLO] para poder usar el botón  con las teclas bloqueadas.
 - **[VOLUMEN]** – seleccione [DESBLOQUEAR] para poder controlar el volumen con los botones  y  cuando las teclas estén bloqueadas. Seleccione [BLOQ] para impedir el ajuste de volumen.

Al activar el bloqueo de volumen, el volumen de pantalla cambiará inmediatamente a [VOL. MÍN].
 - **[VOL. MÍN.]** y **[VOL. MÁX.]** – las teclas de volumen  y  están desbloqueadas, y el volumen solo se puede ajustar dentro del rango [MIN] y [MAX] establecido.

El [VOLUMEN] debe configurarse en [DESBLOQUEAR] para que funcione este ajuste.
 - **[ENTRAD]** – seleccione [DESBLO] para poder cambiar las entradas con el botón INPUT/SET.
 - **[CANAL]** – seleccione [DESBLO] para poder usar los botones  / .
3. Seleccione [ACTIVAR] para activar todos los ajustes.

Desbloquear los controles del panel de control del monitor

Botones de teclas – para volver al funcionamiento normal, pulse los botones  y  del panel de control de la pantalla simultáneamente durante al menos 4 segundos. Se desactivan los ajustes de bloqueo de las teclas.

Menú OSD – para volver al funcionamiento normal, vaya a [CONTROL] y después a [AJUST. BLOQUEO TECLA] con el mando a distancia. En [MODE SELECT], seleccione [DESBLOQUEO] y luego seleccione [ACTIVAR].

Ajustes del Reproductor Multimedia

Cambie al Reproductor multimedia pulsando el botón MEDIA PLAYER del mando a distancia opcional, o seleccionando la entrada MP en el menú ENTRADA DE LA OSD.

Utilice los botones ▲ ▼ ► ◀ y SET del mando a distancia para navegar por los menús del reproductor multimedia.

Seleccione el icono  en la pantalla de archivos o Menú principal del Reproductor multimedia para ir a la pantalla de configuración del Reproductor multimedia.

Pantalla de inicio del reproductor multimedia

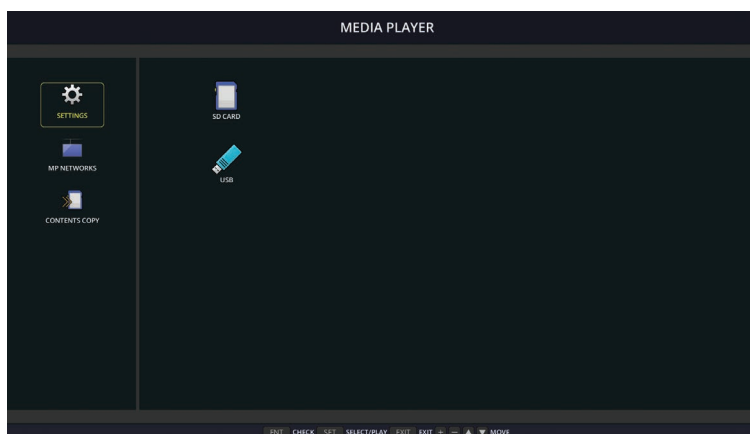

Puede configurar los siguientes ajustes en la pantalla [AJUSTES]. Seleccione [OK] y después pulse el botón SET para guardar cualquier cambio; de lo contrario, los ajustes seleccionados no se guardarán.

Presentación de diapositivas

Menú	Función
TAMAÑO DE PANTALLA	Selecciona [TAMAÑO ACTUAL] o [MEJOR AJUSTE].
MODO DE REPRODUCCIÓN	Selecciona [AUTO] o [MANUAL].
INTERVALO	Establece el tiempo del intervalo.
REPETIR	Marque la casilla para repetir el pase de diapositivas.
ARCHIVO DE AUDIO	Selecciona un archivo de audio.
BGM	Marque la casilla para habilitar BGM.
PANTALLA FIN REPROD.	Selecciona un ajuste para la terminación del pase de diapositivas.
	PANTALLA EN NEGRO: Al acabar el pase de diapositivas, aparece una pantalla en negro.
	LISTA DE ARCHIVOS: Al acabar el pase de diapositivas aparece la lista de archivos.
	GUARDAR ÚLTIMA PANT.: Al acabar el pase de diapositivas, queda en pantalla la última diapositiva.

Reproducción automática.

Muestra automáticamente imágenes o vídeos en la carpeta seleccionada cuando se enciende el monitor con el reproductor multimedia como entrada seleccionada. Las imágenes y vídeos se mostrarán según el orden de "clasificación".

Menú	Función
REPRODUCCIÓN AUTOMÁTICAM.	APAG.: Modo de reproducción automático desactivado.
	PASE DE DIAPOSITIVAS: Reproduce automáticamente el archivo seleccionado.
CARPETA	Ubicación del dispositivo de almacenamiento USB o la tarjeta de memoria microSD donde se encuentran los archivos.
	Seleccione [TARJETA SD] o [USB] y luego pulse el botón ENT para seleccionar el directorio raíz de la tarjeta SD o del dispositivo USB.
	Si los archivos están en una carpeta secundaria, resalte [TARJETA SD] o [USB], pulse el botón SET, navegue a la carpeta que contiene los archivos y pulse el botón ENT del mando a distancia.

Predeter. contenido

Si el monitor no tiene entrada de señal actual, cambia automáticamente a la entrada del reproductor multimedia y reproduce cualquier archivo de imagen o vídeo en la carpeta seleccionada. Por ejemplo, cuando se apaga un dispositivo como un reproductor de Blu-ray, el monitor cambia la entrada de HDMI a MP y reproduce los archivos en la carpeta seleccionada en esta pantalla.

Menú	Función
HABILITAR	Pulse [SET] para marcar la casilla y habilitar el contenido preestablecido.
CARPETA	Ubicación del dispositivo de almacenamiento USB o la tarjeta de memoria microSD donde se encuentran los archivos. Seleccione [TARJETA SD] o [USB] y luego pulse ENT para seleccionar el directorio raíz de la tarjeta SD o del dispositivo USB. Si los archivos están en una carpeta secundaria, resalte [TARJETA SD] o [USB], pulse el botón SET, navegue a la carpeta que contiene los archivos y pulse el botón ENT del mando a distancia.

Red y otros ajustes

Las opciones siguientes solo permiten configurar los ajustes de red y los ajustes de la carpeta compartida del reproductor multimedia.

Para configurar los ajustes, vaya a la opción [RED Y OTROS AJUSTES] y pulse el botón SET del mando a distancia.

Ajustes de red para el reproductor multimedia

Menú	Función
AJUSTE IP	Ajustes relacionados con la red que deben configurarse para el reproductor multimedia.
DIRECCIÓN IP	Tenga en cuenta que la dirección IP del reproductor multimedia es diferente de la dirección IP del monitor. Si desea asignar manualmente una dirección IP al monitor, también deberá asignar una al reproductor multimedia. De lo contrario, la dirección IP se asignará automáticamente al reproductor multimedia y pueden producirse conflictos en la red.
MÁSCARA DE SUBRED	
GATEWAY PREDETERMINADA	
DNS	
DNS PRIMARIO	
DNS SECUNDARIO	

INFORMACIÓN DE RED muestra la configuración de red actual del reproductor multimedia.

Carpeta compartida

Las opciones de CARPETA COMPARTIDA proporcionan dos métodos diferentes para copiar archivos a la tarjeta de memoria microSD a través de una red. Consulte las instrucciones de [“Copia de archivos en la tarjeta de memoria microSD” en la página 62](#) sobre cómo usar la función CARPETA COMPARTIDA tras habilitarlas y configurarlas en esta pantalla.

Aj. tarj. sd comp.

Active esta opción para permitir que los ordenadores o dispositivos móviles accedan a la tarjeta de memoria microSD del monitor a través de la dirección IP del reproductor multimedia. Los archivos pueden copiarse o eliminarse de la tarjeta de memoria microSD usando un navegador web. Ver [página 63](#).

Menú	Función
HABILITAR	Marque la casilla para habilitar [AJ. TARJ. SD COMP.]
NOMBRE DE USUARIO	El nombre de usuario para acceder al monitor. Es el nombre del modelo de monitor y no se puede cambiar..
CONTRASEÑA	Crea una contraseña para acceder a la tarjeta de memoria microSD. La contraseña no es obligatoria. Si no se establece ninguna contraseña, cualquier usuario o persona puede acceder y copiar archivos en la tarjeta de memoria microSD.

Seleccione OK y después pulse el botón SET del mando a distancia para guardar los ajustes. Si no pulsa OK, los ajustes que haya seleccionado no se guardan.

Ajustes de carpeta compartida

Esta opción permite acceder a carpetas de red compartidas desde el reproductor multimedia para copiar archivos en la tarjeta de memoria microSD. Se pueden agregar hasta cuatro carpetas en los ajustes de Carpeta compartida. Ver [página 63](#).

Después de abrir los [AJUSTES CARPETA COMPARTIDA], seleccione una de las carpetas y después pulse el botón SET para mostrar los ajustes de configuración de las credenciales de la red.

Menú	Función
HABILITAR	Marque la casilla para habilitar la carpeta seleccionada.
CARPETA COMPARTIDA	Establezca la dirección IP o el nombre de la ubicación de la carpeta compartida de la red que contiene los archivos que hay que copiar a la tarjeta de memoria microSD.
NOMBRE DE USUARIO	Introduzca el nombre de usuario que tiene permiso para acceder a la carpeta de red compartida.
CONTRASEÑA	Ingrese la contraseña del nombre de usuario que se está utilizando para acceder a la carpeta compartida.

Seleccione OK y después pulse el botón SET del mando a distancia para guardar los ajustes. Si no pulsa OK, los ajustes que haya seleccionado no se guardan.

Cambiar a sin señal



En condiciones normales de funcionamiento en las otras conexiones de entrada de vídeo, cuando se pierde la señal de vídeo, como cuando se apaga un reproductor de Blu-ray, el monitor registra "Sin señal" y entra en el modo de ahorro de energía.

Cuando el reproductor multimedia es la entrada de señal actual, siempre está encendido y envía una señal de vídeo al monitor. Esto evita que el monitor entre en el modo de ahorro de energía, aunque el reproductor multimedia no está reproduciendo archivos de forma activa.

Cuando CAMBIAR A SIN SEÑAL está habilitado, el reproductor multimedia básicamente le dice al monitor que no hay señal de vídeo actual y que pase al modo sin señal. Esto permite que el monitor registre "Sin señal" y entre en el modo de ahorro de energía, tal como lo haría con las otras entradas de vídeo cuando se produce la pérdida de la señal de vídeo.

Se puede ajustar el tiempo transcurrido entre la última vez que función el reproductor multimedia y el momento en que dice al monitor que cambie a sin señal.

El monitor cambia a sin señal en las siguientes condiciones:

- Después de que el reproductor multimedia deja de reproducir contenido.
- Mientras el monitor muestra la pantalla de inicio del reproductor multimedia, la ventana USB  o la ventana de la TARJETA SD , y no se presionó ningún botón en el mando a distancia ni en el panel de control del monitor durante el período que estableció.

Menú	Función
HABILITAR	Marque la casilla para habilitar [CAMBIAR A SIN SEÑAL].
INTERVALO	Establezca el tiempo que debe pasar desde el último uso del reproductor multimedia hasta que el monitor entra en modo de señal.

Seleccione OK y después pulse el botón SET del mando a distancia para guardar los ajustes. Si no pulsa OK, los ajustes que haya seleccionado no se guardan.

Copia de archivos en la tarjeta de memoria microSD

Hay dos opciones para copiar archivos en la tarjeta de memoria microSD cuando ya está insertada en el monitor. Los archivos se pueden copiar desde una carpeta de red o un dispositivo de almacenamiento USB mediante la opción COPIA DE CONTENIDOS o por medio del visor SD-CARD VIEWER en un navegador web.

Copiar archivos desde un dispositivo de almacenamiento USB es útil para cambiar fácilmente el contenido en la tarjeta de memoria microSD sin necesidad de extraer la tarjeta ni su cubierta del monitor. Copiar los archivos desde una carpeta de red o mediante un navegador web es útil cuando el monitor se encuentra en una ubicación que no es de fácil acceso.

Usar COPIA DE CONTENIDO en el reproductor multimedia

Al usar la opción COPIA DE CONTENIDOS, la tarjeta de memoria microSD se borrará y los archivos se copiarán de la carpeta seleccionada.

Copia de archivos en la tarjeta de memoria microSD

1. Conecte un dispositivo de almacenamiento USB al puerto USB del reproductor multimedia del monitor, o configure los [AJUSTES CARPETA COMPARTIDA] en [RED Y OTROS AJUSTES] (ver [página 61](#))
2. En la pantalla de inicio del reproductor multimedia, seleccione [COPIA DE CONTENIDOS] y después pulse el botón SET.
La pantalla [COPIA DE CONTENIDOS] muestra cualquier carpeta de red que se haya configurado y el icono “USB” si está conectado un dispositivo de almacenamiento USB.
3. Seleccione USB o una carpeta de red que contenga los archivos que desea copiar en la tarjeta de memoria microSD y después pulse el botón SET.
4. En la pantalla de confirmación, seleccione OK y después pulse el botón SET.

Todo el contenido de la carpeta de red o del dispositivo de almacenamiento USB se copiará en la tarjeta de memoria microSD. Asegúrese de que la capacidad de almacenamiento de la tarjeta de memoria microSD sea lo suficientemente grande como para guardar los archivos que desea agregar.

- NOTA:**
- Se mostrará el mensaje “Sin espacio en disco” si no hay espacio suficiente en la tarjeta de memoria SD para copiar la carpeta seleccionada.
 - Al pulsar **OK** para iniciar la COPIA DE CONTENIDOS, los datos que había guardados en la tarjeta de memoria microSD se eliminan inmediatamente. Al cancelar la función COPIA DE CONTENIDOS no se restauran los archivos anteriores.
 - Los dispositivos no insertados se mostrarán en gris.
 - Cuando el monitor esté copiando los archivos, no expulse la tarjeta de memoria microSD del monitor ni apague la alimentación principal del monitor. Si se extrae la tarjeta de memoria microSD o se apaga el monitor mientras se están copiando archivos, los datos pueden quedar dañados.
 - Si presiona el botón STANDBY en el control remoto o el botón  en el monitor mientras la función de copia está en progreso, la imagen desaparecerá y el indicador LED parpadeará en rojo. Después de que la copia se complete, el indicador LED se encenderá en rojo.

NOTA: Si la conexión con una carpeta compartida falla, aparecerá un mensaje de error y una “x” en el icono de la carpeta. Compruebe lo siguiente si esto ocurre:

- ¿El nombre de la carpeta de red es correcto?
- ¿La carpeta de red está seleccionada como carpeta compartida?
- ¿Ha activado los derechos de acceso para la carpeta de red?
- ¿Hay archivos visualizables en la carpeta de red?

Uso de SD-CARD VIEWER en un navegador web

Al usar el visor SD-CARD VIEWER para copiar archivos en la tarjeta de memoria microSD, se pueden agregar archivos individuales a la tarjeta de memoria microSD sin borrar primero su contenido. Como los archivos se agregan a la tarjeta de memoria microSD a través de sus controles web en un navegador de internet, los archivos se pueden copiar desde un ordenador o un dispositivo móvil, como una tableta, que esté conectado a la misma red que el monitor.

Copia de archivos en la tarjeta de memoria microSD

1. Habilite los ajustes de [AJ. TARJ. SD COMP.] en [RED Y OTROS AJUSTES] del reproductor multimedia (ver [página 61](#))
2. Abra un navegador web en un ordenador o dispositivo móvil conectado a la misma red que el monitor.
3. Ingrese la dirección IP del reproductor multimedia en el campo de dirección del navegador web, luego presione Enter para acceder a los controles web.
La dirección IP del reproductor multimedia se muestra en la sección [INFO. DE RED para REPRODUCTOR MULTIMEDIA] de la pantalla [RED Y OTROS AJUSTES].
4. Si creó una contraseña para acceder a la tarjeta, teclee el nombre de usuario y la contraseña.

El nombre de usuario es el nombre del modelo de monitor. Tenga en cuenta que tanto el nombre de usuario como la contraseña distinguen entre mayúsculas y minúsculas.

- Una vez que el ordenador o el dispositivo móvil se conectan con éxito al reproductor multimedia, los controles web del reproductor multimedia se muestran en el navegador. Seleccione el enlace **SD-CARD VIEWER** en el lado izquierdo de la ventana del navegador.

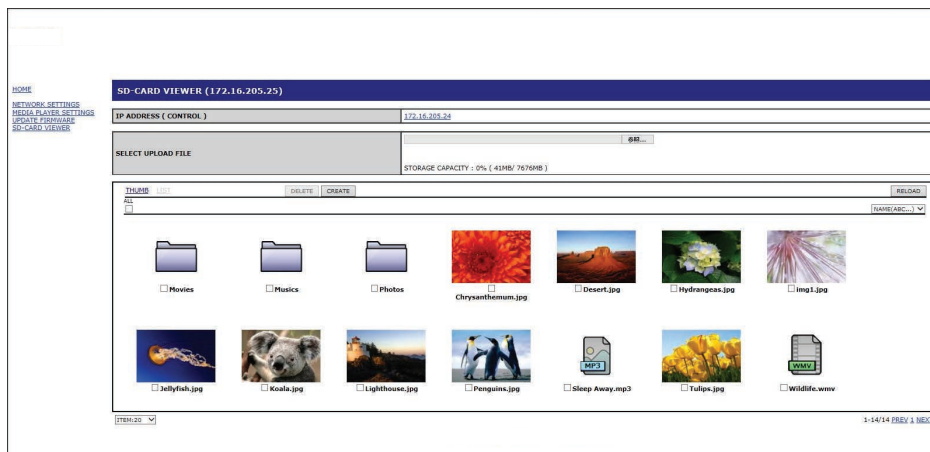

- Pulse el botón **Choose File (Elegir archivo)** para abrir un navegador de archivos, luego seleccione un archivo. El archivo se agregará al directorio raíz de la tarjeta de memoria microSD. Para cargar un archivo en una carpeta diferente en la tarjeta de memoria microSD, realice una de las siguientes acciones:
 - Cargar en una carpeta existente – si desea agregar el archivo a una carpeta existente en la tarjeta de memoria microSD, seleccione el nombre de la carpeta para abrir primero la carpeta y después pulse el botón Elegir archivo.
 - Cargar en una nueva carpeta – si desea crear una nueva carpeta antes de cargar el archivo, pulse el botón **CREATE (CREAR)**. Escriba un nombre de carpeta en el campo NOMBRE y después pulse **OK**. La nueva carpeta aparece en la lista de archivos de la tarjeta de memoria microSD. Seleccione la nueva carpeta para abrirla; después pulse el botón **Choose File (Elegir archivo)**.
- Navigue hasta donde se encuentran los archivos que desea agregar a la tarjeta. Seleccione el archivo que desea copiar a la tarjeta de memoria microSD y después pulse **Open (Abrir)**.
- Pulse **OK** para confirmar la carga de archivos.
- El archivo se copia ahora en la tarjeta de memoria microSD.

Si seleccionó un tipo de archivo que el reproductor multimedia no puede leer, aparecerá un mensaje en la pantalla de carga del archivo informándole de que el archivo no se puede copiar.

Para eliminar archivos o carpetas de la tarjeta de memoria microSD, pulse en las casillas para seleccionar los elementos que desea eliminar y luego pulse el botón **DELETE (BORRAR)**.

- NOTA:**
- Cuando el monitor esté copiando los archivos, no expulse la tarjeta de memoria microSD del monitor ni apague la alimentación principal del monitor. Si se extrae la tarjeta de memoria microSD o se apaga el monitor mientras se están copiando archivos, los datos pueden quedar dañados.
 - Si pulsa el botón STANDBY del mando a distancia o el botón  del monitor mientras el indicador LED parpadea en rojo, el monitor pasa al estado en espera después de completar la función de copia.
 - Solo se pueden copiar formatos de archivo de imágenes fijas, archivos de vídeo en movimiento y audio BGM.

Botones de controles web de SD-CARD VIEWER

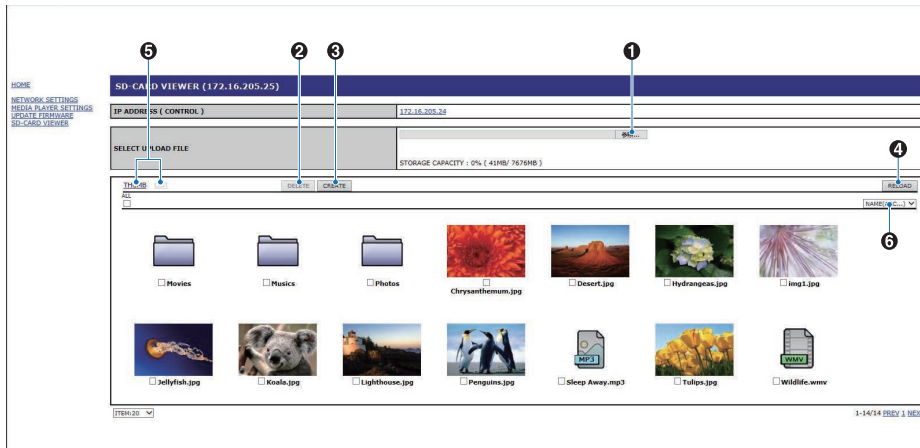

1. ELEGIR ARCHIVO

Choose File (Elegir archivo) abre un navegador de archivos para seleccionar el archivo que desea copiar en la tarjeta de memoria microSD.

Si pulsa **Open (Abrir)** en el navegador de archivos se abre la ventana de carga que muestra el archivo seleccionado.

Al pulsar **OK** se inicia la carga del archivo.

NOTA: Compruebe la capacidad de la tarjeta de memoria microSD antes de copiar los archivos.

STORAGE CAPACITY (CAPACIDAD DE ALMACENAMIENTO) muestra la capacidad de almacenamiento de la tarjeta de memoria microSD conectada.

2. BORRAR

Presione las casillas para seleccionar archivos y carpetas.

Al pulsar **DELETE (BORRAR)** se abre la ventana **DELETE FOLDERS/FILES (BORRAR CARPETAS/ARCHIVOS)**.

Al pulsar **OK** se eliminan los archivos o las carpetas seleccionados.

3. CREAR

Crear abre una ventana para asignar nombre y agregar una carpeta nueva a la tarjeta de memoria microSD.

Escriba un nombre para la carpeta y seleccione **OK**. Solo se permite un máximo de 255 caracteres alfanuméricos.

4. RECARGAR

Actualiza los datos de la tarjeta de memoria microSD en el navegador web.

5. MINIATURAS/LISTA

Alterna entre mostrar los archivos con iconos o miniaturas.

Muestra una descripción del archivo o carpeta si selecciona un nombre de una miniatura o archivo.

6. ORDENAR

Seleccione el método de ordenación. Las carpetas guardadas en la tarjeta de memoria microSD se clasifican según el método de clasificación seleccionado.

Conectarse al SD-CARD VIEWER de otro monitor

Si hay más de un monitor en la red con reproductores multimedia, puede buscar desde los controles web principales de cualquier monitor para mostrar todos los monitores admitidos en la red.

1. Introduzca la dirección IP del monitor en el campo de dirección del navegador web.

Pulse el botón DISPLAY del mando a distancia para mostrar la OSD de información del monitor en la pantalla, que muestra la dirección IP del monitor.

El monitor y su reproductor multimedia tienen diferentes direcciones IP; ambas se asignan automáticamente por defecto cuando se conectan a una red DHCP.

2. Seleccione el enlace [SD-CARD VIEWER] (VISOR DE TARJETA SD) en el lado izquierdo de la ventana del navegador.
Al hacerlo se abre la ventana [GO TO SD-CARD VIEWER] (IR A VISOR DE TARJETA SD).
3. Pulse el botón SEARCH para ver la [IP ADDRESS] (DIRECCIÓN IP) del monitor conectado actualmente y de todos los monitores compatibles que hay en la misma red.
4. En la columna [IP ADDRESS (MP)] (DIRECCIÓN IP (MP)) seleccione la dirección IP para acceder a los controles web del reproductor multimedia del monitor en el que desea copiar los archivos.

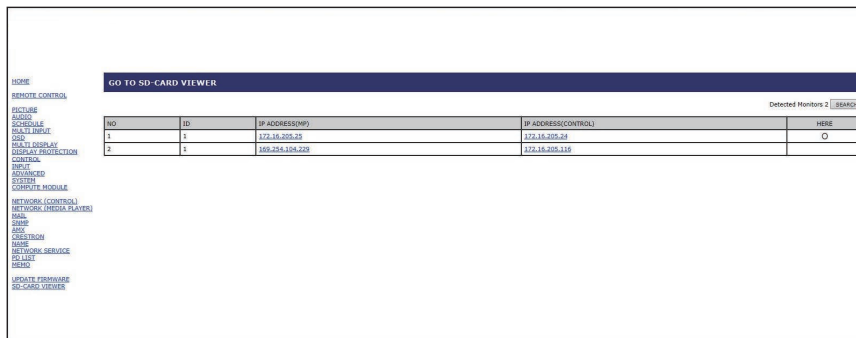

The screenshot shows a web interface titled "GO TO SD-CARD VIEWER". On the left side, there is a vertical menu with various options such as HOME, REMOTE CONTROL, PICTURE, AUDIO, SCHEDULE, etc. The main area of the page displays a table with the following data:

NO	ID	IP ADDRESS(MP)	IP ADDRESS(CONTROL)	HERE
1	1	172.16.205.25	172.16.205.24	O
2	2	192.168.104.225	172.16.205.118	

Para abrir la página web del otro monitor en una pestaña nueva, haga clic con el botón derecho en su dirección IP.
Para abrir la página web del otro monitor en una ventana nueva, haga clic con el botón izquierdo en su dirección IP.

Capítulo 6 Configuración de varios monitores

Este capítulo incluye:

- ⇒ “Conexión de varios monitores” en la página 68
- ⇒ “Conexión de salida de vídeo” en la página 70
- ⇒ “Cómo configurar la función ID del mando a distancia” en la página 71

Conexión de varios monitores

Los monitores se pueden conectar entre sí, tanto las conexiones de comunicaciones como las de vídeo, en redes de varias pantallas. Al unir las conexiones de vídeo, se crea un video wall que puede proyectar una sola imagen en todas las pantallas. Para conectar varios monitores en un video wall, se necesitan conexiones de cable de comunicación y de vídeo y la configuración debe considerarse cuidadosamente. Para hacer conexiones de comunicación y vídeo, consulte ["Esquema de conexiones eléctricas" en la página 22](#). Los ajustes del monitor para configurar un video wall se encuentran en los ajustes de OSD y de la página web del monitor, en [MULTI-DISPLAY].

- [AUTO TILE MATRIX SETUP]: configura automáticamente los ajustes de varios monitores cuando los puertos de comunicación y vídeo están conectados en cadena. Ajusta automáticamente la [ID del MONITOR] y la posición de los monitores en el video wall siguiendo el cableado físico entre los monitores. Introduzca el número de monitores dispuestos en horizontal y en vertical sobre el monitor principal. La siguiente configuración es la que se establece automáticamente al ejecutar la configuración automática: [MONITOR ID], [TILE MATRIX], [TILE MATRIX MEM], [Señal de entrada], [DisplayPort] en [OPCIÓN DE TERMINAL] y los ajuste de la salida de vídeo.

NOTA:

- [AUTO ID] se ejecutará automáticamente.
- Cuando utilice esta función, se recomienda conectar los monitores con un cable DisplayPort.
- Esta función se libera si en [PROTECTOR PANTALLA] la opción [MOVIMIENTO] está activada.

Ejemplo de instalación vía LAN:

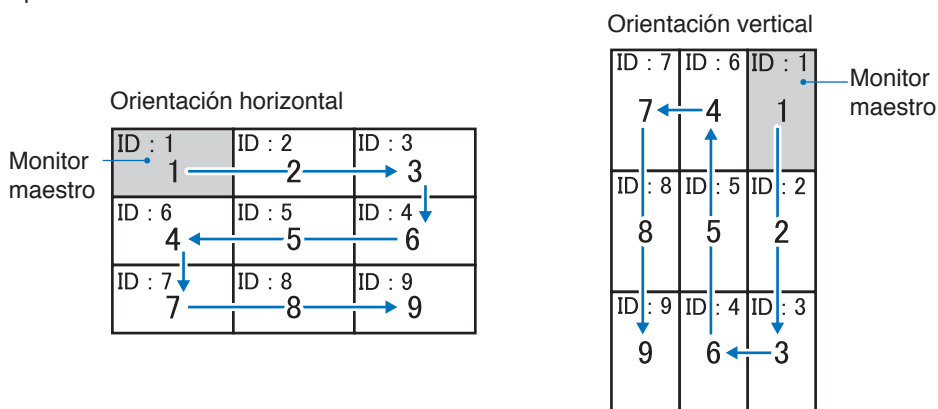

- [AJUSTE DE COPIA]: copia algunas de las categorías del menú OSD en otros monitores del video wall si están conectados en cadena.
- [TILE MATRIX]: permite que una imagen se amplíe y muestre en varias pantallas (hasta 100) mediante un amplificador de distribución. Introduzca manualmente el número de monitores horizontales y verticales en el video wall y la posición del monitor en el wall, y active o desactive la compensación de mosaico. Para inclinar el contenido HDCP, consulte ["Conexión de salida de vídeo" en la página 70](#).
- [TILE COMP]: escala la imagen mostrada para compensar el ancho del frontal de la pantalla para crear una imagen perfecta. [TILE CUT]: selecciona una parte de la imagen que se muestra. La parte seleccionada se muestra como una imagen completa en la pantalla.

Ejemplo de TILE CUT 2x1 (horizontal)

Para el monitor izquierdo:

- Elija PANTALLAS H [2] y PANTALLAS V [2]. La imagen se dividirá por 4 y luego se establece un número del 1 al 4.

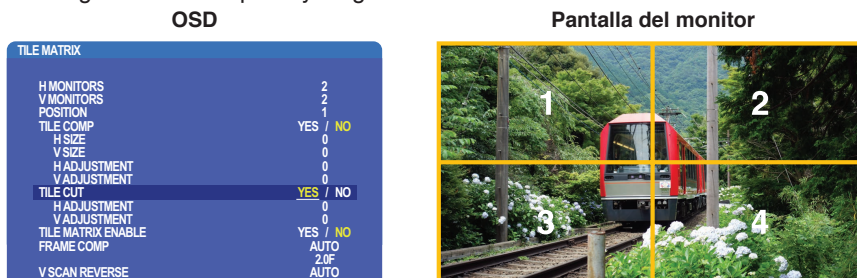

- Selecione entre 1 y 4 en [POSICIÓN]. Por ejemplo, seleccionando 1

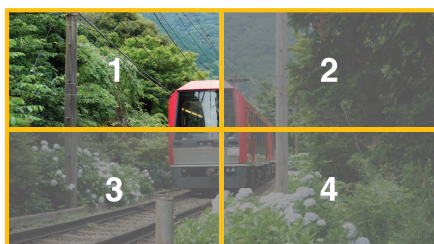

3. Con [AJUSTE H] y [AJUSTE V], puede mover el cuadrado seleccionado al lugar exacto donde desea visualizarlo.

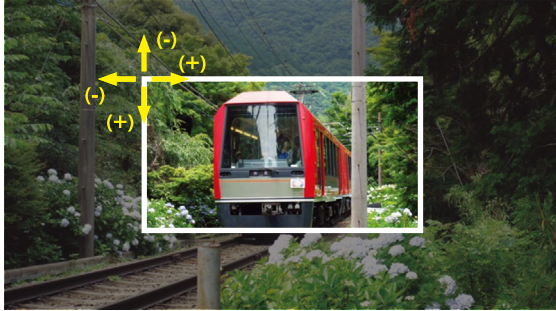

4. Seleccione [SÍ] en [TILE MATRIX ENABLE].



Para el monitor derecho:
Repita los mismos pasos.

por ejemplo, seleccionando 2 en [POSICIÓN]

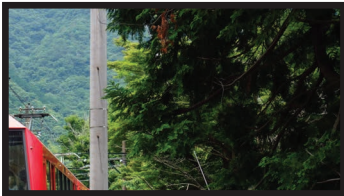

Tras el ajuste individual, la imagen 2x1 (horizontal) se mostrará de la siguiente manera.



- [FRAME COMP]: Permite ajustar automáticamente FRAME COMP, para lo cual se introduce el número de monitores dispuestos en horizontal y en vertical.

Se recomienda mostrar contenido en rápido movimiento, que es el que ofrece los mejores resultados. Es necesario aplicar [FRAME COMP] para una instalación específica.

[AUTO]: Establece el valor de retardo total. Cada valor de retardo se configura automáticamente editando [H MONITORES], [V MONITORES] y [POSICIÓN] en TILE MATRIX.

[MANUAL]: Establece el valor de retardo en todos los monitores.

- [V SCAN REVERSE]: Invierte la dirección de la imagen de escaneo para crear una imagen de movimiento suave.

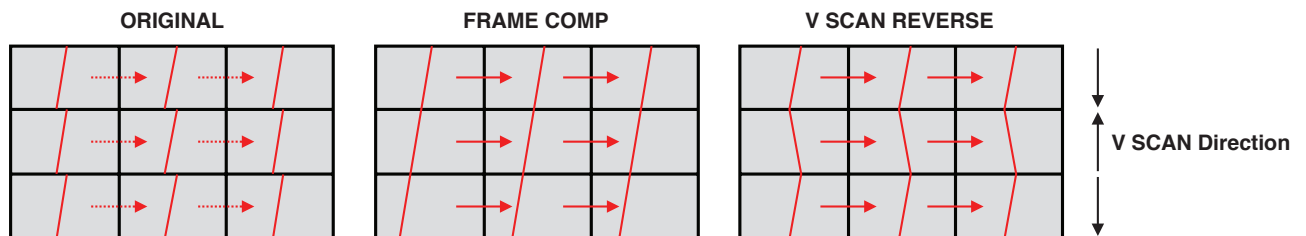

- [TILE MATRIX MEMORY]: hace que la configuración de la matriz de mosaico se guarde en todas las entradas del monitor.
- [CONTROL DE ID]: establece la ID del monitor y el IP del grupo para el monitor actual. Cuando los monitores de los puertos LAN están conectados en cadena, el ID y el IP se pueden asignar automáticamente a todos ellos.

- Conexión en cadena de vídeo.
 Utilice el mismo modelo de monitor para todos los monitores de la conexión en cadena.
 La POSICIÓN DE LOS MONITORES es diferente del ID. Consulte la figura1 y la figura 2.

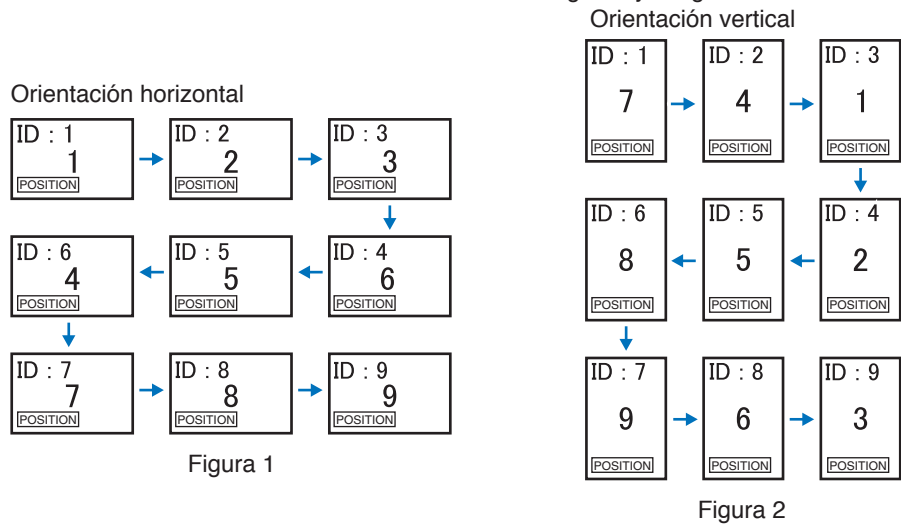

Conexión de salida de vídeo

Imagen principal	DisplayPort1	DisplayPort2	DVI	HDMI1	HDMI2	VGA (RGB)	VGA (YPbPr)	Video	OPTION		MP
Conector	DisplayPort1 (DAISY CHAIN IN)	DisplayPort2	DVI-D	HDMI1 (DAISY CHAIN IN)	HDMI2 (CEC)	VGA (RGB, YPbPr)		VIDEO	Ranura para placa opcional (RANURA2 (DP))	Ranura para placa opcional (RANURA2 (HDMI))	-
DisplayPort HDMI	Sí	No	No	No	No	No	No	No	Sí	No	No
	No	No	Sí	Sí	No	No	No	No	No	Sí	Sí

NOTA: La salida de la señal del reproductor multimedia (MP) solo es compatible entre los mismos modelos.

Para conectar varios monitores con cable HDMI

- Usando el mismo modelo de pantalla.
- Seleccione lo mismo ([MODE1] o [MODE2]) en [HDMI] en [CONFIGURACIÓN DEL TERMINAL] en todos los monitores múltiples conectados.

Para salida DisplayPort

- Seleccione la entrada DisplayPort1 u OPTION para que el monitor emita una señal desde la salida DisplayPort.
 - La función de salida de señal de este monitor ofrece compatibilidad con contenidos protegidos por HDCP. El contenido HDCP puede distribuirse en un máximo de 3 monitores conectados.
- Si utiliza una placa opcional, configure [AJUST. CANAL RANURA2] en [CANAL1] y [SELEC. CANAL RANURA2] en DisplayPort. Ver [página 118](#).

NOTA: Utilice placas opcionales de tipo slot2 que emitan la señal DisplayPort.

Para la salida HDMI

- Seleccione la entrada HDMI1, DVI, MP u OPCIÓN para que el monitor emita una señal desde la salida HDMI.
- La función de salida de señal de este monitor ofrece compatibilidad con contenidos protegidos por HDCP. El contenido HDCP se puede distribuir en varios monitores conectados como se describe a continuación:
 - HDCP 1: Hasta 8 monitores / HDCP 2.2: Hasta 5 monitores.
 - El tiempo que tarda en mostrarse una imagen depende de la cantidad de monitores conectados.
 - Sin HDCP: Hasta 9 monitores.

NOTA:

- Dependiendo del dispositivo que utilice, la cantidad de conexiones de monitor cambiará.
- Al mostrar una imagen en una configuración de varios monitores, no desconecte los cables de los monitores. Cuando desconecte los cables, primero apague la alimentación principal.

- Si utiliza una opción, configure [AJUST. CANAL RANURA2] en [CANAL1] y [SELEC. CANAL RANURA2] en TMD5. Ver [página 118](#).

NOTA: Utilice placas opcionales de tipo slot2 que emitan la señal HDMI.

Para contenido HDCP

HDCP es un sistema que impide la copia ilegal de los datos de vídeo que se envían a través de una señal digital. Si no logra ver material a través de las entradas digitales, esto no significa necesariamente que el monitor esté funcionando mal. En ocasiones, la integración del sistema HDCP supone la protección de determinados contenidos y es posible que no se visualicen correctamente debido a la decisión o intención de la comunidad del sistema HDCP (Digital Content Protection, LLC).

Debido a estas restricciones de seguridad, el contenido de vídeo HDCP solo se puede mostrar en un número limitado de monitores. Por lo general, el contenido de vídeo HDCP suelen ser servicios de Blu-ray, DVD, emisión de televisión y streaming multimedia.

Cómo configurar la función ID del mando a distancia

El mando a distancia opcional puede utilizarse para controlar hasta 100 monitores individuales con el llamado modo ID REMOTO. El modo ID REMOTO funciona en combinación con el ID de monitor, lo que permite controlar hasta 100 monitores individuales. Por ejemplo: si hay muchos monitores que se utilizan en la misma zona, un mando a distancia en modo normal enviaría señales a todos los monitores a la vez (ver **Figura 1**). Con el mando en el modo ID REMOTO sólo utilizará un monitor específico del grupo (véase la **Figura 2**).

Para configurar el ID del mando a distancia (Entrar en el modo ID DE CONTROL REMOTO)

Mientras mantiene pulsado el botón REMOTE ID SET en el mando a distancia, utilice el TECLADO para introducir el ID del monitor (1-100) que se controlará con el mando. El control remoto se puede utilizar para controlar el monitor que tiene ese número de ID de monitor específico.

Cuando se selecciona 0 o cuando el mando a distancia está en modo normal, se controlarán todos los monitores.

Para reiniciar el modo Mando a distancia

Modo normal: para volver al modo normal, mantenga pulsado el botón REMOTE ID CLEAR durante 5 segundos.

- NOTA:**
- Para un funcionamiento correcto de esta función, al monitor se le debe asignar un número de ID de monitor. El número ID de monitor se puede asignar en el menú MULTIPANTALLA en la OSD. Ver [página 111](#).
 - Apunte con el mando a distancia hacia el sensor remoto del monitor deseado y pulse el botón REMOTE ID SET. El número ID MONITOR se muestra en la pantalla cuando el mando a distancia está en modo ID.

Use el mando a distancia para controlar todos los monitores a su alcance

1. En el mando a distancia, mantenga pulsado el botón REMOTE ID SET mientras introduce el número ID del mando a distancia "0" con el teclado numérico.
2. Todos los monitores al alcance del mando a distancia ahora responderán a las teclas del teclado numérico.

NOTA: Cuando ID REMOTO se pone en "0", al pulsar REMOTE ID SET hará que todos los monitores al alcance de la señal remota muestren su ID de monitor en la pantalla. De esta forma, puede ver fácilmente cuál es el ID del monitor en el caso de que quiera controlar un único monitor como se describe abajo.

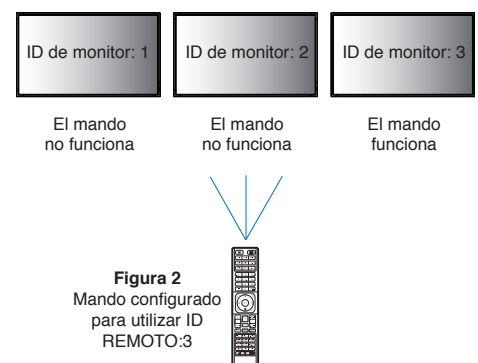
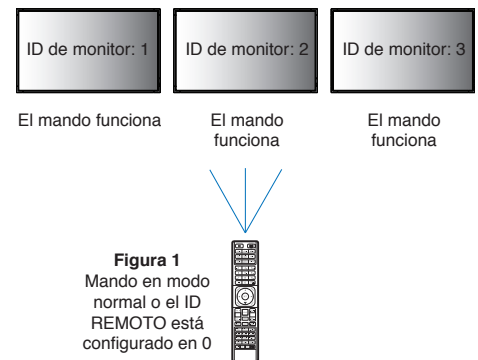

Utilice el mando a distancia para encender un monitor que tenga un número específico ID MONITOR asignado.

1. Establezca el número [ID MONITOR] para el monitor (ver [página 111](#)). El número [ID DEL MONITOR] está comprendido entre 1 y 100.

Este número [ID MONITOR] permite que el mando a distancia funcione solo con este monitor sin afectar a los otros monitores.

2. En el mando a distancia, mantenga pulsada la tecla REMOTE ID SET mientras introduce con el teclado el número ID del mando a distancia (1-100). El número ID REMOTO debe ser igual al número ID MONITOR del monitor para que pueda controlarse.

3. Apunte con el mando a distancia hacia el sensor remoto del monitor deseado y pulse el botón REMOTE ID SET.

El número ID MONITOR aparece en rojo en el monitor.

Si el ID CONTROL REMOTO es "0", todos los monitores que estén a su alcance mostrarán su número ID MONITOR respectivo en color rojo.

Si el número de ID MONITOR se muestra en blanco en el monitor, el número de ID MONITOR y la ID del mando a distancia no son iguales.

Capítulo 7 Control externo

Este capítulo incluye:

- ⇒ “Interfaz de conexión” en la página 74
- ⇒ “Controlar el monitor a través de RS-232C” en la página 77
- ⇒ “Controlar el monitor a través de LAN” en la página 78
- ⇒ “Prueba de reproducción” en la página 86

Conexión de un dispositivo externo

Existen dos formas de conectar un dispositivo externo para controlar el monitor.

Display Wall Calibrator o NaViSet Administrator le permite controlar la configuración del monitor y conocer el estado del monitor, incluida la información de calibración.

- Terminal RS-232C.
Conexión de un dispositivo externo al terminal RS-232C del monitor con un cable RS-232C.
- Puerto LAN.
Conexión de una red al puerto LAN1 (DAISY CHAIN IN) del monitor con un cable LAN (RJ45 categoría 3 o superior).

Red

- Cuando utiliza una red, sus datos de comunicación están expuestos a los riesgos de robo o acceso ilegal. Para evitar dichos riesgos, debe usar este monitor en un entorno de red seguro.

Interfaz de conexión

Interfaz RS-232C

PROTOCOLO	RS-232C
VELOCIDAD MEDIA DE TRANSFERENCIA EN BAUDIOS	9.600 [bps]
LONGITUD DE DATOS	8 [bits]
PARIDAD	NINGUNA
BIT DE PARADA	1 [bit]
CONTROL DE FLUJO	NINGUNA

Interfaz LAN

PROTOCOLO	TCP
NÚMERO DE PUERTO	7142
VELOCIDAD DE COMUNICACIÓN	Ajuste AUTO (10/100Mbps)

Comandos

Comando de control

La pantalla admite dos tipos básicos de formatos de comando:

- Comunicaciones binarias: Una secuencia de bytes codificados que puede controlar casi todas las funciones del monitor.
- Comandos de control ASCII: Utiliza comandos de control simples con "sintaxis similar al inglés" utilizando ASCII, para realizar fácilmente muchas funciones comunes.

NOTA: Los formatos de comando de ambos tipos se explican en los documentos externos Documento PDF "Control externo". Ver [página 95](#).

La siguiente tabla muestra algunos ejemplos de comandos binarios para varias funciones comunes. Los datos se listan como bytes hexadecimales. En estos ejemplos se asume que el ID del monitor es 1.

Función (ID de monitor = 1)	Datos del código
Encendido	01 30 41 30 41 30 43 02 43 32 30 33 44 36 30 30 30 31 03 73 0d
Apagado	01 30 41 30 41 30 43 02 43 32 30 33 44 36 30 30 30 34 03 76 0d
Fuente de entrada Seleccione DisplayPort1	01 30 41 30 45 30 41 02 30 30 36 30 30 30 30 46 03 04 0d 0 01 30 41 30 45 30 41 02 31 31 30 36 30 30 30 46 03 04 0d
Fuente de entrada Seleccione DisplayPort2	01 30 41 30 45 30 41 02 30 30 36 30 30 30 31 30 03 73 0d 0 01 30 41 30 45 30 41 02 31 31 30 36 30 30 31 30 03 73 0d
Fuente de entrada Seleccione DVI	01 30 41 30 45 30 41 02 30 30 36 30 30 30 30 33 03 71 0d 0 01 30 41 30 45 30 41 02 31 31 30 36 30 30 30 33 03 71 0d
Fuente de entrada Seleccione HDMI1	01 30 41 30 45 30 41 02 30 30 36 30 30 30 31 31 03 72 0d 0 01 30 41 30 45 30 41 02 31 31 30 36 30 30 31 31 03 72 0d
Fuente de entrada Seleccione HDMI2	01 30 41 30 45 30 41 02 30 30 36 30 30 30 31 32 03 71 0d 0 01 30 41 30 45 30 41 02 31 31 30 36 30 30 31 32 03 71 0d
Fuente de entrada Seleccione VGA (RGB)	01 30 41 30 45 30 41 02 30 30 36 30 30 30 30 31 03 73 0d
Fuente de entrada Seleccione VGA (YPbPr)	01 30 41 30 45 30 41 02 30 30 36 30 30 30 30 43 03 01 0d
Fuente de entrada Seleccione VIDEO	01 30 41 30 45 30 41 02 30 30 36 30 30 30 30 35 03 77 0d

Función (ID de monitor = 1)	Datos del código
Fuente de entrada Seleccione MP	01 30 41 30 45 30 41 02 30 30 36 30 30 30 38 37 03 7D 0d o 01 30 41 30 45 30 41 02 31 31 30 36 30 30 38 37 03 7D 0d
Fuente de entrada Seleccione OPTION	01 30 41 30 45 30 41 02 30 30 36 30 30 30 30 44 03 06 0d o 01 30 41 30 45 30 41 02 31 31 30 36 30 30 30 44 03 06 0d
Sonido Silencio ENCENDIDO	01 30 41 30 45 30 41 02 30 30 38 44 30 30 30 31 03 09 0d
Sonido Silencio APAGADO	01 30 41 30 45 30 41 02 30 30 38 44 30 30 30 32 03 0a 0d

Comando de control ASCII

Este monitor admite el comando de control que figura en la lista del archivo Documento PDF “Control externo” (ver [página 95](#)), pero también admite el comando de control ASCII que se utiliza para controlar el monitor o el proyector SHARP desde un PC conectado. Para más información, visite nuestro sitio web.

Parámetro

Comando de entrada

Nombre de señal de entrada	Respuesta	Parámetro
DVI	dvi	dvi o dvi1
HDMI1	hdmi1	hdmi1 o hdmi
HDMI2	hdmi2	hdmi2
DisplayPort1	DisplayPort1	DisplayPort1 o DisplayPort
DisplayPort2	DisplayPort2	DisplayPort2
VGA	vga	vga, vga1, computer, computer1, rgb o rgb1
VIDEO	video	video o video1
MP	mp	mp
OPTION	option	option

Comando de estado

Respuesta	Estado de error
error:temp	Temperatura anómala
error:fan	El ventilador no funciona correctamente
error:light	Inversor o luz de fondo anómalos
error:system	Error de sistema

Comando HDMI CEC compatible

Conecte un dispositivo compatible con CEC al puerto HDMI2.

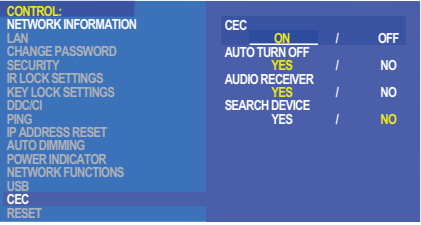
Menú OSD	Nombre del comando HDMI CEC	Explicación	Ajuste
CEC (Consumer Electronics Control)	One Touch Play	<p>Cuando se enciende un dispositivo HDMI compatible con CEC, el monitor conectado al dispositivo con un cable HDMI también se enciende automáticamente. Después de que el monitor se encienda, [ENTRAD] cambia automáticamente a [HDMI2].</p> <p>Si se enciende el monitor cuando hay dispositivos HDMI CEC encendidos, la [ENTRADA] cambia de la actual a [HDMI2].</p>	 <p>Para configurar las opciones de CEC, siga estos pasos.</p> <p>Pulse el botón Menu para abrir la OSD.</p> <p>Con los botones ▲▼, navegue hasta [CONTROL], [CEC] y, a continuación, pulse el botón SET para acceder a las opciones de [CEC].</p> <p>Use los botones ►◀ para resaltar [ON], después pulse el botón SET para activar CEC.</p>
	Remote Control Pass Through	<p>La operación de los botones del mando a distancia inalámbrico del monitor está funcionando para los dispositivos HDMI CEC compatibles.</p> <p>Por ejemplo, si usa el mando a distancia inalámbrico para encender el monitor y pulsa el botón de reproducción, el dispositivo compatibles HDMI CEC también se encenderán y reproducirán contenido.</p>	
	Power Status	<p>Los dispositivos compatibles HDMI CEC conectados obtienen el estado de alimentación del monitor; por ejemplo, indican si el monitor está encendido o estado en espera.</p>	
	System Information	<p>Esta función obtiene la información de un dispositivo HDMI CEC compatible conectado (versión CEC, dirección física). Además, esta función interactúa con la función "Cambiar idioma".</p> <p>Si se cambia el idioma que se usa en el monitor, el idioma del dispositivo HDMI CEC compatible conectado cambia y adopta el mismo idioma seleccionado para el monitor.</p> <p>Para la función "Cambiar idioma", es necesario que el dispositivo HDMI CEC compatible conectado admita varios idiomas.</p>	
AUTODESACTIVACIÓN	System Standby	<p>Si el monitor se pone en el estado en espera con el control remoto inalámbrico opcional, los dispositivos compatibles con HDMI CEC también se pondrán en el estado en espera al mismo tiempo.</p> <p>Si el monitor pasa al estado de espera cuando un dispositivo HDMI CEC compatible está grabando, el dispositivo continúa grabando. Consulte el manual del usuario suministrado con el dispositivo HDMI CEC compatible para más información.</p>	<p>Con ayuda de los botones ▲▼ seleccione [AUTODESACTIVACIÓN].</p> <p>Pulse los botones ►◀ para resaltar [SÍ], después pulse el botón SET para seleccionar [SÍ].</p>
RECEPTOR DE AUDIO	System Audio Control	<p>Coloque un amplificador de audio HDMI CEC entre el monitor y un dispositivo HDMI CEC compatibles con un cable HDMI.</p> <p>El botón de volumen del mando a distancia inalámbrico opcional también controla el volumen del amplificador de audio HDMI CEC conectado.</p> <p>Cuando esta función esté activa, el altavoz externo conectado al monitor se silenciará automáticamente.</p>	<p>Mediante los botones ▲▼, seleccione [RECEPTOR DE AUDIO] y luego pulse el botón SET.</p> <p>Pulse los botones ►◀ para resaltar [SÍ], después pulse el botón SET para seleccionar [SÍ].</p>
BUSCAR DISPOSITIVO	Device OSD Name Transfer	<p>Pulse los botones ►◀ para resaltar SÍ, después pulse el botón SET para iniciar la búsqueda.</p>	<p>Pulse los botones ▲▼ para seleccionar [BUSCAR DISPOSITIVO].</p>
	Routing Control	<p>Al seleccionar un nombre de dispositivo, la entrada del dispositivo HDMI CEC compatible cambia a la entrada seleccionada. Una vez seleccionado el dispositivo, la operación del mando a distancia inalámbrico funciona para el dispositivo seleccionado.</p>	<p>Esta función busca dispositivos compatibles con CEC en las conexiones HDMI del monitor. Si un dispositivo CEC se detecta correctamente, esta función obtiene el nombre del dispositivo. Se muestran el nombre del dispositivo y la conexión HDMI en la que se encuentra.</p>

Esta función del CEC admite la cancelación de función.

Consulte Conexiones (ver [página 21](#)) para obtener información sobre la conexión de dispositivos HDMI CEC.

Controlar el monitor a través de RS-232C

Este monitor se puede controlar mediante una conexión a un ordenador personal con un terminal RS-232C (de tipo inverso).

Por ejemplo, algunas funciones que se pueden controlar mediante un ordenador personal son las siguientes:

- Encendido o estado en espera.
- Cambio entre señales de entrada.
- Silencio ENCENDIDO o APAGADO.

Conexión

Monitor + ordenador.

- Apague la alimentación principal del monitor antes de conectar un ordenador.
- Encienda primero el ordenador conectado al monitor y luego encienda la alimentación principal del monitor.

Si enciende el ordenador y el monitor en el orden inverso, es posible que el puerto de comunicaciones no funcione correctamente.

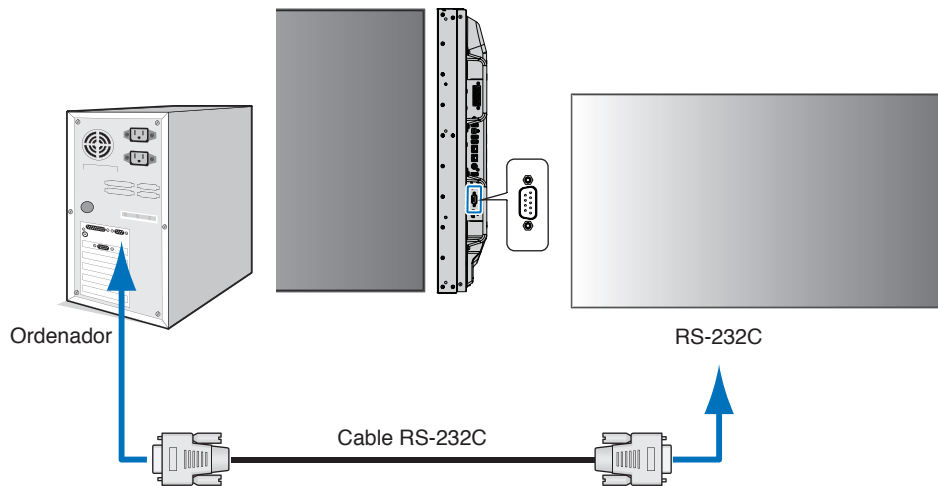

NOTA: • Si su ordenador sólo tiene un conector de puerto serie de 25 clavijas, es necesario un adaptador de puerto serie de 25 clavijas.
Póngase en contacto con su proveedor si desea más información.

- Para ver la asignación de clavijas, consulte “Entrada/salida RS-232C” en [página 78](#).

Para controlar el monitor a través de comandos enviados desde un ordenador conectado con un cable RS-232C, utilice el comando de control. Encontrará las instrucciones del comando de control en el Esquema del comando de control (ver [página 74](#)) o en el Documento PDF “Control externo”. Ver [página 95](#).

Interfaz

PROTOCOLO	RS-232C
VELOCIDAD MEDIA DE TRANSFERENCIA EN BAUDIOS	9.600 [bps]
LONGITUD DE DATOS	8 [bits]
PARIDAD	NINGUNA
BIT DE PARADA	1 [bit]
CONTROL DE FLUJO	NINGUNA

Este monitor utiliza líneas RXD, TXD y GND para el control de RS-232C.

Para el control RS-232C debería utilizarse el cable de tipo inverso (cable de tipo null modem, no incluido).

ASIGNACIÓN DE CLAVIJAS

Entrada/salida RS-232C

Nº clavijas	Nombre
1	NC
2	RXD
3	TXD
4	NC
5	GND
6	NC
7	NC
8	NC
9	NC

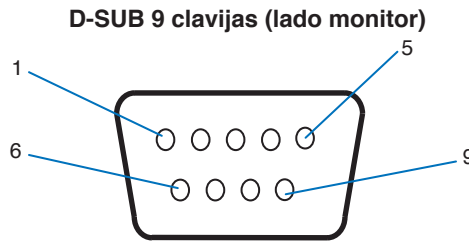

Este monitor utiliza líneas RXD, TXD y GND para el control de RS-232C.

Controlar el monitor a través de LAN

Conexión a una red

Utilizar un cable LAN le permite especificar los ajustes de la red y los ajustes del correo de alerta utilizando una función del servidor HTTP.

Para utilizar una conexión LAN, debe asignar una dirección IP. El monitor obtendrá una dirección IP automáticamente cuando se conecte a una red DHCP.

Ejemplo de conexión LAN:

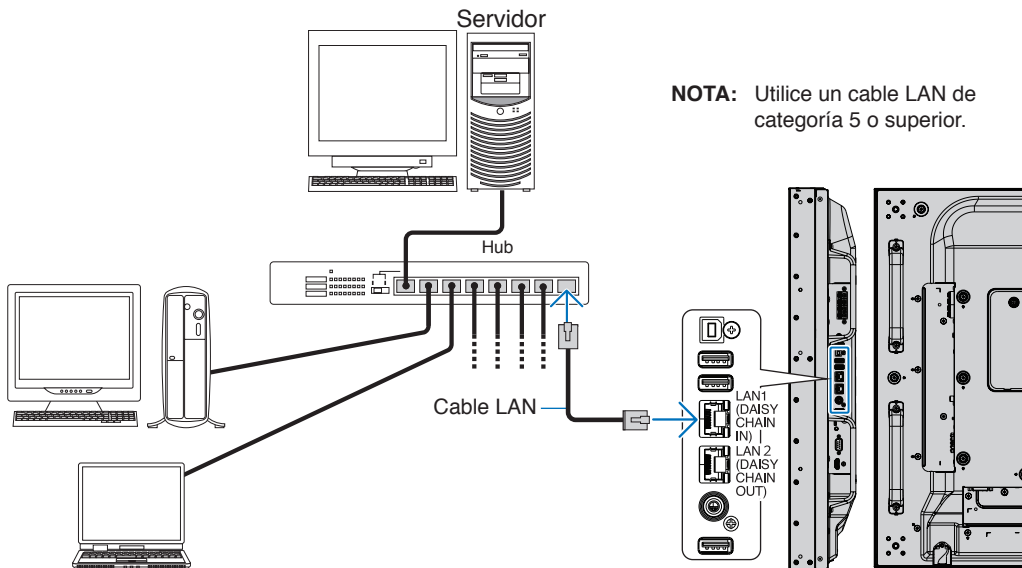

Conexión de varios monitores

Puede controlar varios monitores utilizando RS-232C, REMOTE o una conexión en cadena LAN.

NOTA: • Es posible conectar en cadena hasta 100 monitores. Antes de intentar controlar un monitor especificando manualmente el número de ID, ejecute AUTO ID / IP para asignar automáticamente identificadores únicos a cada monitor (consulte [página 111](#)).

Monitor maestro		Monitores secundarios	
Conector		Conector	
ENTRADA	SALIDA	ENTRADA	SALIDA
RS-232C	LAN2 (SALIDA CADENA DAISY)	LAN1 (ENTRADA CADENA DAISY)	LAN2 (SALIDA CADENA DAISY)
REMOTO			
LAN1 (ENTRADA CADENA DAISY)			

Conexión

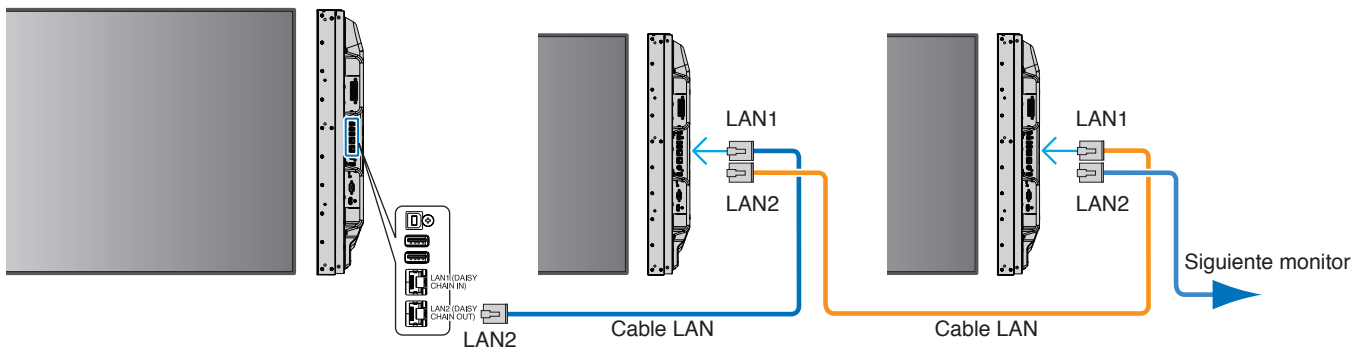

Configuración de la red con un navegador HTTP

Presentación

Conectando el monitor a una red podrá controlar el monitor desde cualquier ordenador conectado a la misma red.

La dirección IP y la máscara de subred del monitor pueden configurarse en la pantalla Configuración de red del navegador web utilizando un servidor HTTP. Al conectarse a un servidor DHCP, se obtendrán automáticamente la dirección IP y la máscara de subred cuando se encienda el monitor. Compruebe que el navegador web utilizado sea "Microsoft Internet Explorer 10" o superior.

Este dispositivo utiliza "JavaScript" y "Cookies", por lo que debería configurar el navegador para que acepte estas funciones. Para cambiar los ajustes de JavaScript y de cookies, consulte la ayuda del navegador web.

Para acceder al servidor HTTP, abra un navegador web en un ordenador conectado a la misma red que el monitor y teclee la siguiente URL en el campo de la dirección web:

Configuración de red

`http://<dirección IP del monitor>/index.html`

- NOTA:**
- La dirección IP predeterminada se asigna automáticamente al monitor.
 - Se recomienda el software NaViSet Administrator para gestionar monitores a través de la red. Se puede descargar desde el sitio web de SHARP Display (ver [página 95](#)).
 - Si en el navegador web no aparece la pantalla [CONFIGURACIÓN DE RED DEL MONITOR], pulse las teclas Ctrl+F5 para actualizar el navegador (o para borrar la caché).
 - Si le parece que el monitor tarda en reaccionar a los comandos o a los botones del navegador, o la velocidad de funcionamiento no es aceptable, puede deberse al tráfico en la red o a los ajustes de su red. En ese caso, consulte al administrador de su red.
 - El monitor no responderá si se pulsan los botones del navegador de forma rápida y repetida. En ese caso, espere un momento y vuelva a intentarlo. Si sigue sin responder, apague el monitor y vuelva a encenderlo.

Preparación antes del uso

Antes de intentar utilizar el navegador, conecte el monitor a la red mediante un cable de LAN.

Es posible que no puedan utilizarse los navegadores que utilicen un servidor proxy, dependiendo del tipo de servidor proxy y del método de configuración. Aunque el tipo de servidor proxy es un factor importante, es posible que las opciones elegidas no se muestren dependiendo de la efectividad de la caché y también que el contenido establecido en el navegador no se refleje en su funcionamiento. Recomendamos no utilizar un servidor proxy salvo que el entorno de red lo haga imprescindible.

Gestión de direcciones para el funcionamiento a través de un navegador

Se puede utilizar un nombre de host en los casos siguientes (correspondiente a la dirección IP del monitor):

El administrador de la red debe registrar el nombre del host en el sistema de nombres de dominio (DNS). En ese caso podrá acceder a la configuración de la red del monitor a través de este nombre de host utilizando un navegador compatible.

Si el nombre de host ha sido configurado en el archivo "HOSTS" del ordenador que esté utilizando, podrá acceder a la configuración de red del monitor a través de este nombre de host utilizando un navegador compatible.

Operación

Acceda a la siguiente dirección para ver el INICIO.

<http://<dirección IP del monitor>/index.html>

Haga clic en cada enlace en la columna izquierda debajo de INICIO.

MANDO A DISTANCIA

Permite controlar el monitor como si se usaran las teclas del mando a distancia.

Ajustes del menú OSD en la página web del monitor

Seleccione uno de los enlaces a la izquierda de los controles web del monitor para configurar los ajustes disponibles en la OSD del monitor. Consulte [página 97](#) para ver una lista completa de los controles del menú OSD.

[INPUT] (ENTRAD), [PICTURE] (IMAGEN), [AUDIO], [SCHEDULE] (PROGRAMA), [MULTI INPUT] (ENTRADA MÚLTIPLE), [OSD], [MULTI DISPLAY] (MULTIPANTALLA), [DISPLAY PROTECTION] (PROTECCIÓN PANTALLA), [CONTROL], [OPTION] (OPCIÓN), [SYSTEM] (SISTEMA)

The screenshot shows the OSD menu configuration page. On the left is a navigation menu with links: HOME, REMOTE CONTROL, INPUT, PICTURE, AUDIO, SCHEDULE, MULTI INPUT, OSD, MULTI DISPLAY, DISPLAY PROTECTION, CONTROL, OPTION, SYSTEM, COMPUTE MODULE, NETWORK (CONTROL), NETWORK (MEDIA PLAYER), MAIL, SNMP, AMX, CRESTRON, NAME, NETWORK SERVICE, PD LIST, MEMO, UPDATE FIRMWARE, and SD-CARD VIEWER. The main content area is titled 'OSD' and contains several settings sections:

- LANGUAGE:** Radio buttons for ENGLISH (selected), GERMAN, FRENCH, ITALIAN, SPANISH, SWEDISH, RUSSIAN, CHINESE, and JAPANESE. Includes APPLY and CANCEL buttons.
- OSD TIME:** A numeric input field set to '6' followed by 'x 5[SEC] (2 - 48)'. Includes APPLY and CANCEL buttons.
- OSD POSITION:** Two rows for X and Y coordinates. X is set to '128' (range 0 - 255) and Y is set to '225' (range 0 - 255). Includes APPLY and CANCEL buttons.
- INFORMATION OSD:** Radio buttons for ON (selected) and OFF. A numeric input field is set to '3' followed by 'SEC. (3 - 10)'. Includes a 'COMMUNICATION INFO.' section with radio buttons for ON (selected) and OFF. Includes APPLY and CANCEL buttons.
- OSD TRANSPARENCY:** Radio buttons for ON and OFF (selected). Includes APPLY and CANCEL buttons.

NOTA: Los botones en los controles web del monitor funcionan de la siguiente manera:

[APPLY] (APLICAR): Guarda los ajustes.

[CANCEL] (CANCELAR): Recupera la configuración anterior.

NOTA: CANCEL (CANCELAR) se desactiva después de hacer clic en APPLY (APLICAR).

[RELOAD] (RECARGAR): Vuelve a cargar la configuración.

[RESET]: Restablece la configuración inicial.

Configuración de red

Haga clic en “NETWORK” (RED) en la columna izquierda debajo de INICIO.

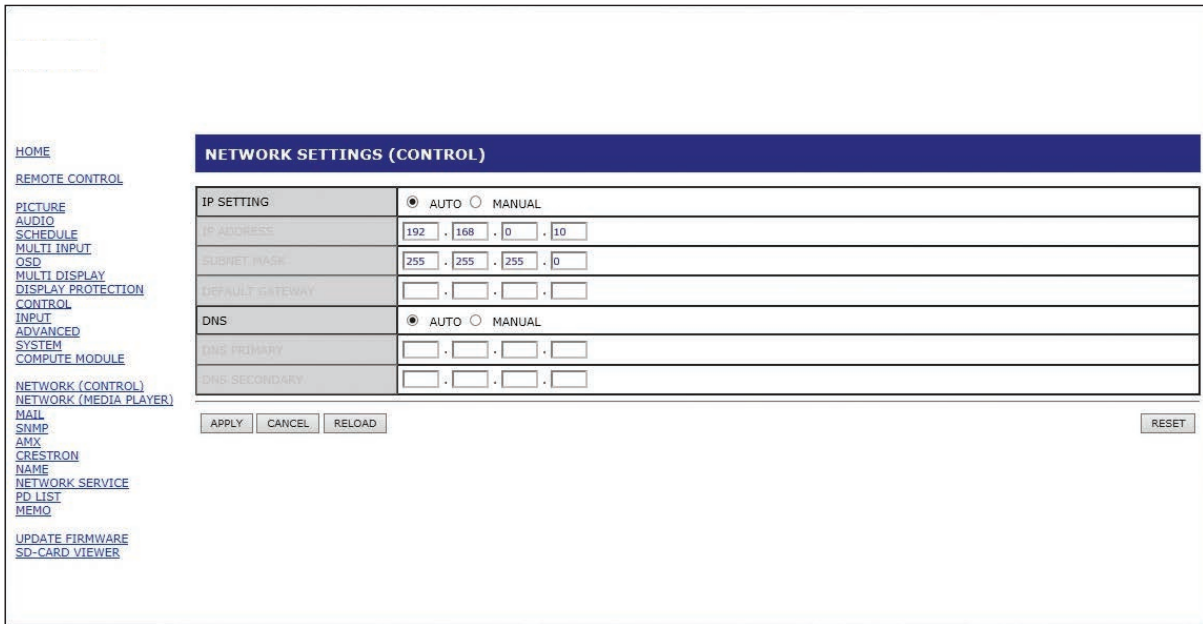

IP SETTING (AJUSTE IP)	<p>Seleccione una opción para ajustar la IP ADDRESS (DIRECCIÓN IP). AUTO: Asigna automáticamente una dirección IP. MANUAL: Establezca manualmente la dirección IP del monitor conectado a la red. NOTA: Si tiene cualquier problema consulte al administrador de la red.</p>
IP ADDRESS (DIRECCIÓN IP)	<p>Si selecciona [MANUAL] en [IP SETTING] (AJUSTE IP), establezca la dirección IP del monitor conectado a la red.</p>
SUBNET MASK (MÁSCARA DE SUBRED)	<p>Si selecciona [MANUAL] en [IP SETTING] (AJUSTE IP), establezca los datos de la máscara de subred del monitor conectado a la red.</p>
DEFAULT GATEWAY (GATEWAY PREDETERMINADA)	<p>Si selecciona [MANUAL] en [IP SETTING] (AJUSTE IP), establezca la gateway predeterminada del monitor conectado a la red. NOTA: Para eliminar el ajuste, establézcalo como [0.0.0.0].</p>
DNS	<p>Ajuste de la IP ADDRESS (DIRECCIÓN IP) del servidor DNS. AUTO: El servidor DNS conectado al monitor le asignará automáticamente la dirección IP. MANUAL: Introduzca manualmente la dirección IP del servidor DNS conectado al monitor.</p>
PRIMARY DNS (DNS PRIMARIO)	<p>Introduzca los ajustes del servidor DNS primario de la red conectada al monitor. NOTA: Introduzca [0.0.0.0] para eliminar el ajuste.</p>
SECONDARY DNS (DNS SECUNDARIO)	<p>Introduzca los ajustes del servidor DNS secundario de la red conectada al monitor. NOTA: Introduzca [0.0.0.0] para eliminar el ajuste.</p>

NOTA: Los siguientes ajustes se restablecerán a sus valores de fábrica cuando en CONTROL de la OSD se seleccione REAJUST DIRECCIÓN IP:

[IP SETTING] (AJUSTE IP): AUTO, [IP ADDRESS] (DIRECCIÓN IP): 192.168.0.10, [SUBNET MASK] (MÁSCARA DE SUBRED): 255.255.255.0, [DNS]: AUTO [DEFAULT GATEWAY] (GATEWAY PREDETERMINADA), [PRIMARY DNS] (DNS PRIMARIO) y [SECONDARY DNS] (DNS SECUNDARIO) quedan vacías.

Configuración del correo

Haga clic en "MAIL" en la columna izquierda debajo de INICIO.

Cuando la configuración del correo está configurada y habilitada, el monitor envía notificaciones por correo electrónico cuando se produce un error o si se pierde la señal de entrada. El monitor debe estar conectado a una LAN para que esta característica funcione.

Alert Mail (Correo de alertas)	Cuando se produzca un error, el monitor enviará un mensaje de error a las direcciones de correo electrónico enumeradas en los campos de Dirección del destinatario. Consulte la siguiente tabla de "Lista de mensajes de error de alerta". Tenga en cuenta que no se trata de un error cuando no se detecta una señal de entrada. El monitor solo enviará un correo electrónico de notificación de entrada sin señal cuando el mensaje de estado esté habilitado. Si selecciona [ENABLE] (ACTIVADO), se habilitará la función Alert Mail. Si selecciona [DISABLE] (DESACTIVADO), se deshabilitará la función Alert Mail.
Status Message (Mensaje de estado)	Se trata de un ajuste para incluir o no la condición de señal como una condición de alerta o no. Si selecciona [ENABLE] (ACTIVADO), Alert Mail le enviará un correo cuando el monitor no envíe señales o esté en estado de alerta. Si selecciona [DISABLE] (DESACTIVADO), Alert Mail no le enviará un correo cuando el monitor esté en estado de alerta. No envía correo cuando el monitor no envía señales.
Sender's Address (Dirección del remitente)	Escriba la dirección del remitente. Pueden utilizarse hasta 60 caracteres y símbolos alfanuméricos.
SMTP Server (Servidor SMTP)	Escriba el nombre del servidor SMTP que se conectará al monitor. Pueden utilizarse hasta 60 caracteres alfanuméricos.
Recipient's Address 1 to 3 (Dirección del destinatario 1 a 3)	Escriba la dirección del destinatario. Pueden utilizarse hasta 60 caracteres y símbolos alfanuméricos.
Authentication Method (Método de autenticación)	Esta opción permite seleccionar el método de autenticación de la transmisión por correo electrónico.
POP3 Server (Servidor POP3)	Esta opción especifica la dirección del servidor POP3 utilizado para autenticar el correo electrónico.
User Name (Nombre de usuario)	Esta opción permite introducir el nombre de usuario para iniciar sesión en el servidor de autenticación cuando sea necesario para la transmisión de correos electrónicos. Pueden utilizarse hasta 60 caracteres alfanuméricos.
Password (Contraseña)	Esta opción permite introducir la contraseña para iniciar sesión en el servidor de autenticación cuando sea necesario para la transmisión de correos electrónicos. Pueden utilizarse hasta 60 caracteres alfanuméricos.
Test Mail (Mail prub)	Haga clic en este botón para enviar un correo de prueba y comprobar si sus ajustes son correctos.

- NOTA:**
- Si no se recibe un correo electrónico de alerta cuando se realiza un correo de prueba, verifique que la configuración de red y del servidor, y la dirección del destinatario sean correctos.
 - Si introdujo una dirección incorrecta en la prueba, es posible que no reciba un correo de alerta. Si esto ocurre, compruebe que la dirección del destinatario sea correcta.

Lista de mensajes de errores de alerta

Número de error * Código de error	Mensaje del correo de alertas	Explicación	Medida
70h ~ 7Fh	The monitor's power supply is not functioning normally. (La fuente de alimentación del monitor no está funcionando correctamente.)	La alimentación en modo de espera no funciona correctamente	Póngase en contacto con su proveedor.
80h ~ Fh	The cooling fan has stopped. (Se ha detenido el ventilador.)	El ventilador no funciona correctamente	Póngase en contacto con su proveedor.
90h ~ 9Fh	The monitor's backlight unit is not functioning normally. (La luz de fondo del monitor no está funcionando correctamente.)	No funciona correctamente la luz de fondo.	Póngase en contacto con su proveedor.
A0h ~ AFh	The monitor is overheated. (El monitor se ha recalentado.)	Temperatura anómala	Póngase en contacto con su proveedor.
A2h		En la OSD se ha especificado un sensor que ha alcanzado la temperatura límite. *Condición: PROTECCIÓN PANTALLA-CONTROL VENTILADOR-VENTILADOR = AUTO	Vuelva a confirmar los ajustes de [CONTROL VENTILADOR] en [PROTECCIÓN PANTALLA]. O bien póngase en contacto con su proveedor.
B0h ~ BFh	The monitor does not receive an input signal. (El monitor no recibe una señal de entrada.)	Sin señal.	Consulte "Sin imagen" en "Solución de problemas".
D0h	The remaining capacity of the error log decreased. (La capacidad restante del log de errores se reduce.)	El tamaño de la memoria del registro Prueba de reproducción es de más de 1 hora.	Obtenga un log utilizando el comando externo PD. Ver página 86 .
D1h	The battery for clocks is empty. (La batería del reloj está agotada.)	La batería está agotada.	Conecte el monitor a la corriente y recargue la batería. Establezca (FECHA Y HORA) en OSD.
E0h ~ EFh	A system error occurred in the monitor. (Se ha producido un error de sistema en el monitor.)	Error de sistema.	Póngase en contacto con su proveedor.

Ajustes de SNMP

Haga clic en “SNMP” en la columna izquierda debajo de INICIO.

El protocolo SNMP permite obtener información de estado y controlar directamente un monitor a través de la red.

Versión:

SNMP v1 Texto plano autenticado por un nombre de comunidad, no devuelve un mensaje de confirmación del trap.

SNMP v2c Texto plano autenticado por un nombre de comunidad, devuelve un mensaje de confirmación del trap.

Nombre de comunidad:

El ajuste predeterminado del nombre de la comunidad es “público”. Es de solo lectura. Puede configurar nombres de comunidad para un máximo de tres opciones.

Trap:

Envía una notificación a la dirección especificada cada vez que se produce un error en el monitor.

Casilla	Explicación	Código de error
Temperature (Temperatura)	Temperatura anómala	0xA0, 0xA1, 0xA2
Fan (Ventilador)	El ventilador no funciona correctamente	0x80, 0x81
Power (Encendido)	Alimentación anómala	0x70, 0x71, 0x72, 0x78
Inverter/Backlight (Inversor/Luz de fondo)	Inversor o luz de fondo anómalos	0x90, 0x91
No Signal (Sin señal)	Sin señal.	0xB0
PROOF OF PLAY (PRUEBA DE REPRODUCCIÓN)	Disminuya el almacenamiento de registros	0xD0
System Error (Error de sistema)	Error de sistema	0xE0

Ajustes de AMX

Haga clic en “AMX” en la columna izquierda debajo de INICIO.

AMX BEACON	<p>Enciéndalo o apáguelo para realizar la detección con AMX Device Discovery cuando se conecte a la red admitida por un sistema de control NetLinX de AMX.</p> <p>SUGERENCIA: Cuando utilice un dispositivo compatible con AMX Device Discovery, todos los sistemas de control NetLinX de AMX reconocerán el dispositivo y descargará el módulo Device Discovery apropiado de un servidor AMX. Si selecciona [ENABLE] (ACTIVADO) AMX Device Discovery detectará el dispositivo. Si selecciona [DISABLE] (DESACTIVADO) AMX Device Discovery no detectará el dispositivo.</p>
------------	---

Ajustes de nombre

Haga clic en “NAME” (NOMBRE) en la columna izquierda debajo de INICIO.

MONITOR NAME (NOMBRE DEL MONITOR)	Permite personalizar el nombre del monitor con un máximo de 16 caracteres. Este nombre se muestra cuando se buscan dispositivos en la red mediante una aplicación como NaViSet Administrator. Darle al monitor un nombre único permite identificarlo fácilmente al consultar una lista de monitores en la red. El nombre predeterminado es el nombre del modelo de monitor.
Host Name (CONTROL)	Escriba el nombre del host del monitor conectado a la red. Pueden utilizarse hasta 15 caracteres alfanuméricos.
HOST NAME (MP)	Escriba el nombre del host de la red que se usará en el reproductor multimedia conectado al monitor. Pueden utilizarse hasta 15 caracteres alfanuméricos.
Domain Name (Nom dominio)	Escriba el nombre de dominio de la red conectada al monitor. Pueden utilizarse hasta 60 caracteres alfanuméricos.

Ajustes de Servicio de red

Haga clic en “NETWORK SERVICE” (SERVICIO DE RED) en la columna izquierda debajo de INICIO.

PJLink CLASS	Establezca una clase para PJLink*. NOTA: PJLink es un estándar de interfaz de red establecido por JBMIA. http://pjlink.jbmia.or.jp/index.html Este monitor está disponible para el comando de clase 1 y clase 2.
NOTIFY FUNCTION ENABLE	Activa o desactiva una notificación del estado de red del monitor. Esta función solo es para la clase 2.
NOTIFY ADDRESS	Establece la DIRECCIÓN IP a la que se enviará el estado de red del monitor. Esta función solo es para la clase 2.
PJLink PASSWORD (CONTRASEÑA de PJLink)	Cree una contraseña para PJLink*. La contraseña puede tener un máximo 32 caracteres. Procure no olvidarla, pero si lo hace, consulte a su proveedor.
HTTP PASSWORD (CONTRASEÑA DE HTTP)	Cree una contraseña para el servidor HTTP. La contraseña puede tener un máximo 10 caracteres.
HTTP PASSWORD ENABLE (CONTRASEÑA DE HTTP ACTIVADO)	La CONTRASEÑA HTTP es obligatoria para iniciar sesión en el servidor HTTP.

*¿Qué es PJLink?

PJLink es un protocolo estándar utilizado para controlar dispositivos de distintos fabricantes. Este protocolo estándar lo estableció en 2005 la Asociación Japonesa de Fabricantes de Máquinas de Oficina y Sistemas de Información (JBMIA).

El dispositivo admite todos los comandos de PJLink.

Información de LISTA PD

Haga clic en “PD LIST” (LISTA PD) en la columna izquierda debajo de INICIO.

Muestra la lista de direcciones ID e IP de varios monitores que están conectados en cadena.

NOTA: Solo el monitor maestro mostrará la lista.

Ajustes de MEMO

Haga clic en “MEMO” en la columna izquierda debajo de INICIO.

Use los ajustes de MEMO para definir el texto que se puede ver en pantalla cuando un usuario selecciona MEMO en el menú OSD. Por ejemplo, si desea proporcionar información de contacto para el servicio al cliente en su empresa, esa información se puede introducir aquí.

Tenga en cuenta que el texto MEMO no se puede configurar desde el menú OSD del monitor usando el control remoto. El texto MEMO debe añadirse en los campos de esta sección. El mensaje se muestra en la pantalla del monitor.

TITLE (TÍTULO)	El título puede tener un máximo 24 caracteres.
MESSAGE (MENSAJE)	El mensaje puede tener 240 caracteres como máximo.
MEMO PASSWORD (CONTRASEÑA DE MEMO)	La predeterminada es “0000”.
MEMO PASSWORD ENABLE (HABILITAR CONTRASEÑA DE MEMO)	La CONTRASEÑA DE MEMO es obligatoria al seleccionar HABILITAR CONTRASEÑA DE MEMO.

Ajuste del VISUALIZADOR DE TARJETAS SD

Haga clic en “SD-CARD VIEWER” en la parte izquierda de INICIO.

Consulte Uso de AJ. TARJ. SD COMP. Ver [página 61](#).

Prueba de reproducción

Esta función permite realizar un diagnóstico automático y enviar mensajes sobre el estado actual del monitor.

Para más información sobre la función Prueba de reproducción incluyendo el autodiagnóstico, consulte el archivo Documento PDF “Control externo”. Ver [página 95](#).

Elemento comprobado		Mensaje
①	INPUT	DVI, DisplayPort1, DisplayPort2, HDMI1, HDMI2, OPTION*, MP, VGA (RGB/YPbPr), VIDEO
②	Resolución	Por ejemplo; (H)1920, (V)1080 , (H)1360, (V)768 o Ninguna señal o Señal no válida
③	ENTRADA DE AUDIO	IN1, IN2, DisplayPort1, DisplayPort2, HDMI1, HDMI2, OPTION*, MP
④	Señal de audio	Audio in o No Audio in o N/A (IN1, IN2, OPTION (analógico)*)
⑤	Imagen	Imagen normal o No hay imagen
⑥	AUDIO OUT	Audio normal o Sin audio
⑦	HORA	(año)/(mes)/(día)/(hora)/(minutos)/(segundo)
⑧	EXPANSION DATA	00h: Normal Proof of Play event 01h: Proof of Play event is “last power on time” 10h: MEDIA PLAYER is stop 11h: MEDIA PLAYER is start 12h: MEDIA PLAYER is pause 13h: MEDIA PLAYER error occur 20h: Contents Copy from USB 21h: Contents Copy form network folder 30h: Contents Copy Success 31h: Contents Copy Error (No media) 32h: Contents Copy Error (Connect error) 33h: Contents Copy Error (Out of disk space) 34h: Contents Copy Error (Read/Write error) 40h: Human detected (Human sensor Status) 41h: Human detect cleared (Human Sensor Status)

*: Esta función depende de la placa opcional instalada en el monitor.

Ejemplo:

- ① HDMI1
- ② 1920 x 1080
- ③ HDMI1
- ④ IN1
- ⑤ Imagen normal
- ⑥ Audio normal
- ⑦ 2014/1/1/0h/0m/0s
- ⑧ 10h: MEDIA PLAYER is stop

Capítulo 8 Solución de problemas

Este capítulo incluye:

- ⇒ “Problemas con la imagen de la pantalla y la señal de vídeo” en la página 88
- ⇒ “Problemas de hardware” en la página 89
- ⇒ “Persistencia de la imagen” en la página 91

Problemas con la imagen de la pantalla y la señal de vídeo

No hay imagen

- El cable de señal debería estar completamente conectado a la tarjeta de visualización o al ordenador.
- La tarjeta de visualización debería estar completamente insertada en la ranura correspondiente.
- Compruebe el interruptor principal de encendido, debe estar en la posición ENCENDIDO.
- Asegúrese de que tanto el monitor como el ordenador estén encendidos.
- Asegúrese de que se ha seleccionado una resolución compatible en la tarjeta de visualización o en el sistema que se está utilizando. En caso de duda, consulte el manual del controlador de pantalla o del sistema para cambiar a la resolución.
- Compruebe que el monitor y su tarjeta de visualización son compatibles y la cadencia de las señales es la recomendada.
- Compruebe que el conector del cable de señal no está doblado ni tiene ninguna clavija hundida.
- El monitor se pone en estado en espera automáticamente en el tiempo preestablecido cuando se pierde la señal de vídeo. Pulse el botón de encendido del mando a distancia o el botón  del monitor.
- Compruebe los ajustes de [MODO DVI] si hay conectado un ordenador o un reproductor de DVD a la entrada DVI.
- Si desenchufa el cable de señal al arrancar el ordenador, es posible que las imágenes no se visualicen. Apague el monitor y el ordenador, conecte el cable de señal y encienda el ordenador y el monitor.
- Compruebe el ajuste de [OPCIÓN ALIM.] si utiliza accesorios para la placa opcional.
- Compruebe el contenido HDCP (High-bandwidth Digital Content Protection). HDCP es un sistema que impide la copia ilegal de los datos de vídeo que se envían a través de una señal digital. Si no logra ver material a través de las entradas digitales, esto no significa necesariamente que el monitor esté funcionando mal. En ocasiones, la integración del sistema HDCP supone la protección de determinados contenidos y es posible que no se visualicen correctamente debido a la decisión o intención de la comunidad del sistema HDCP (Digital Content Protection, LLC).

Imagen con nieve, pantalla negra en la entrada DVI

- Compruebe los ajustes de MODO DVI si hay conectado un ordenador o un reproductor de DVD a la entrada DVI.

Persistencia de la imagen

- Tenga en cuenta que la tecnología LCD puede sufrir un fenómeno conocido como Persistencia de la imagen. La persistencia de la imagen se produce cuando en la pantalla permanece la “sombra” o el remanente de una imagen. A diferencia de los monitores CRT, la persistencia de la imagen en los monitores no es permanente, pero se debe evitar visualizar mantener fija una misma imagen en el monitor durante largos períodos de tiempo. Para eliminar la persistencia de la imagen, ponga el monitor estado en espera con el mando a distancia o apague la alimentación principal del monitor tanto tiempo como el que haya permanecido la imagen en la pantalla. Por ejemplo, si una imagen ha permanecido fija en el monitor durante una hora y aparece una “sombra” de esa imagen, debería poner el monitor estado en espera o apagar la alimentación principal durante una hora para borrarla.

NOTA: Como en todos los dispositivos de visualización personales, recomendamos mostrar imágenes en movimiento o cambiar las imágenes fijas a intervalos regulares siempre que la pantalla esté inactiva, o apagar la alimentación principal del monitor o ponerlo en estado de espera cuando no se utilice.

La imagen parpadea

- Si usa un distribuidor o repetidor de señal, o un cable largo, podrían provocar interferencias o parpadeo en algún caso. En este caso, conecte el cable al monitor directamente sin usar un repetidor o distribuidor, o sustituya el cable por uno de más calidad. El uso de un alargador de par trenzado puede causar interferencias según el entorno en el que se encuentre el monitor o el cable que se utilice. Para obtener más información, consulte a su proveedor.
- Puede que algunos cables HDMI no muestren la imagen correctamente. Si la resolución de entrada es 1920 x 2160, 3840 x 2160 o 4096 x 2160, use un cable HDMI aprobado para admitir una resolución de 4K.

La imagen es inestable, está desenfocada o aparecen ondas

- El cable de señal tiene que estar bien conectado al ordenador.
- Seleccione la configuración en [AJUSTAR] de [MODO IMAGEN] comprobando la imagen mostrada en la pantalla.
- Cuando se modifica el modo de visualización, es posible que sea necesario reajustar las configuraciones de ajuste de la imagen de OSD.
- Compruebe que el monitor y su tarjeta de visualización son compatibles y la cadencia de las señales es la recomendada.
- Si el texto parece ininteligible, pase al modo de vídeo no entrelazado y utilice una velocidad de regeneración de la imagen de 60 Hz.
- Puede que la imagen se distorsione al activar la alimentación o al modificar los ajustes.

La imagen de la señal componente es verdosa

- Compruebe si se ha seleccionado el conector de entrada VGA/(YPbPr).

La imagen no se reproduce correctamente

- Utilice los controles de ajuste de la imagen de OSD para aumentar o reducir el ajuste aproximativo.
- Asegúrese de que se ha seleccionado una resolución compatible en la tarjeta de visualización o en el sistema que se está utilizando.
- En caso de duda, consulte el manual de la tarjeta de visualización o del sistema para cambiar a la resolución.

Pueden aparecer líneas luminosas verticales u horizontales, según el patrón de imagen específico. No se trata de un error del producto ni de una degradación.

La resolución seleccionada no se ve correctamente

- Consulte la OSD de información para comprobar si se ha seleccionado la resolución apropiada.
- Si la resolución que elige está por encima o por debajo de un rango, aparecerá la ventana “FUERA de RANGO” para advertirle. Elija la resolución admitida en el ordenador conectado.

El contraste de vídeo es demasiado alto o demasiado bajo

- Compruebe que se ha seleccionado la opción correcta para la señal de entrada en NIVEL DE VÍDEO. Esto solo afecta a las señales de vídeo de las entradas de tipo DisplayPort, HDMI y OPTION.
 - **Negros forzados y blancos recortados:** cambie el valor de NIVEL DE VÍDEO a ORIG. Pueden aparecer negros forzados y blancos recortados cuando la opción NIVEL DE VÍDEO del monitor está definido con el valor AMPL. si los niveles de color de la señal de vídeo original son RGB Full (RGB 0-255), lo que provoca una pérdida de detalle en las sombras y zonas resaltadas y la imagen se muestra con un contraste excesivamente alto.
 - **Los negros aparecen como gris oscuro y los blancos apagados:** cambie el valor de NIVEL DE VÍDEO a AMPL. Pueden aparecer blancos y negros apagados cuando la opción NIVEL DE VÍDEO está definido con el valor ORIG. si los niveles de color de la señal de vídeo original son RGB Limited (RGB 16-235), lo que impide que el monitor alcance la gama completa de brillo y la imagen se muestra con un contraste excesivamente bajo.

Problemas de hardware

El botón no responde

- Desconecte el cable de alimentación del monitor de la toma de corriente para apagar el monitor y reiniciarlo.
- Compruebe el interruptor principal de encendido del monitor.

No hay sonido

- Compruebe que el cable de audio está conectado correctamente.
- Compruebe si está activada la función [SILENCIO]. Use el mando a distancia para activar o desactivar la función SILENCIO.
- Compruebe si el [VOLUMEN] está al mínimo.
- Compruebe que el ordenador admita una señal de audio a través de DisplayPort.
En caso de duda, póngase en contacto con su proveedor.
- Si [LINE OUT] no está funcionando, compruebe si [ENVOLVENTE] está en [ENCENDIDO].

- Si el dispositivo de audio HDMI CEC no está conectado, establezca [RECEPTOR DE AUDIO] en [APAG].

El mando a distancia no funciona

- Las pilas pueden estar agotadas. Cambie las pilas y después compruebe si funciona el mando a distancia.
- Compruebe que las pilas estén colocadas correctamente.
- Compruebe que el mando a distancia apunta hacia el sensor de mando a distancia del monitor.
- Compruebe el estado de los [AJUSTES BLOQUEO IR].
- Puede que el sistema del mando a distancia no funcione cuando el sensor de control remoto del monitor recibe la luz directa del sol o está sometido a una fuerte iluminación o cuando hay algún objeto entre el mando a distancia y el sensor del monitor.

La función PROGRAMA/TIEMPO DESACTIV. no funciona correctamente

- La función [PROGRAMA] se desactiva al configurar [TIEMPO DESACTIV.].
- Si se activa la función [TIEMPO DESACTIV.] y la alimentación del monitor está desconectada, si la fuente de alimentación se interrumpe inesperadamente, se restablecerá la función [TIEMPO DESACTIV.].

Imagen con nieve, sonido deficiente en el TV

- Compruebe la antena/conexión de cables. Si es necesario, utilice un cable nuevo.

El hub USB no funciona

- Asegúrese de que el cable USB esté bien conectado. Consulte el manual de usuario de su dispositivo USB.
- Compruebe que el puerto USB upstream del monitor esté conectado al puerto USB downstream del ordenador. Asegúrese de que el monitor esté encendido y de que [POTENCIA USB] esté en [ENC].
- Desconecte un cable de upstream USB si utiliza dos conexiones de upstream.

Interferencias en el televisor

- Compruebe que los componentes estén apantallados; si es necesario, aléjelos del monitor.

El control RS-232C o LAN o USB no está disponible

- Compruebe RS-232C (de tipo inverso) o del cable de LAN. Debe utilizar un cable de LAN de categoría 5 o superior para la conexión.
- Compruebe el cable USB conectado al puerto USB2. Compruebe que [CONTROL EXTERNO] esté establecido en [HABILITAR] y luego que [FUENTE PC] esté establecido en [PC EXTERNO].

El monitor entra en estado en espera automáticamente

- Compruebe el ajuste de [TIEMPO DESACTIV.].
- Establezca la función [CEC] en [APAG]. El monitor puede pasar al modo de espera cuando un dispositivo conectado compatible con CEC entra en estado en espera.
- Compruebe [ALIMENT.] en [AJUSTES DE PROGRAMA].

La función del reproductor multimedia no reconoce el dispositivo de almacenamiento USB

- Compruebe que haya conectado un dispositivo de almacenamiento USB al puerto USB del reproductor multimedia.
- Si el monitor no lo reconoce, compruebe el formato de archivo del dispositivo de almacenamiento USB.

La tarjeta de memoria MicroSD no funciona

- Compruebe que la tarjeta de memoria microSD esté bien conectada.
- Compruebe el formato de la tarjeta de memoria microSD.

Patrones de los indicadores LED

El LED del monitor no está encendido (no aparece el color verde ni el rojo) (ver [página 30](#))

- Asegúrese de que el cable de corriente esté bien conectado al monitor y a la pared, y que el interruptor de alimentación principal del monitor esté ENCENDIDO.
- Asegúrese de que el ordenador no se encuentra en el modo de ahorro de energía (toque el teclado o mueva el ratón).
- Verifique que el [INDICADOR DE ALIMENTACIÓN] esté ajustado en [ON] en [CONTROL] del menú OSD.

LED intermitente o encendido en cualquier color excepto el azul

- Si se ha producido un fallo, póngase en contacto con su proveedor.
- Si se apaga el monitor debido a que la temperatura interna es mayor que la temperatura normal de funcionamiento, el LED parpadeará seis veces en color verde, ámbar o rojo. Deje que el monitor se enfríe unos minutos y vuelva a encenderlo.
- Puede que el monitor esté en estado en espera.
Pulse el botón de encendido del mando a distancia o el botón  del monitor.

Persistencia de la imagen

Tenga en cuenta que la tecnología LCD puede sufrir un fenómeno conocido como Persistencia de la imagen. La persistencia de la imagen se produce cuando en la pantalla permanece la “sombra” o el remanente de una imagen. A diferencia de los monitores CRT, la persistencia de la imagen de los monitores LCD no es permanente, pero se debe evitar visualizar patrones fijos en el monitor durante largos períodos de tiempo.

Para reducir la persistencia de la imagen, apague el monitor o póngalo en estado en espera durante el mismo tiempo que se mostró la imagen anterior. Por ejemplo, si una imagen ha permanecido en el monitor durante una hora y queda una imagen residual, se debe apagar la alimentación principal del monitor o ponerlo en estado en espera durante una hora para borrar la imagen.

Como en todos los dispositivos de visualización personales, recomendamos mostrar imágenes en movimiento o cambiar las imágenes fijas a intervalos regulares siempre que la pantalla esté inactiva, o apagar la alimentación principal del monitor o ponerlo en estado de espera cuando no se utilice.

Configure las funciones [PROTECTOR PANTALLA], [FECHA Y HORA] y [AJUSTES DE PROGRAMA] para reducir el riesgo de persistencia de la imagen.

Para uso prolongado de pantalla pública

Adherencia de la imagen en panel LCD

Cuando el panel LCD se manipula de forma continua y prolongada, el electrodo en su interior acumula restos de carga eléctrica, lo que podría provocar la aparición de una imagen residual o “fantasma”. (Persistencia de la imagen)

La persistencia de la imagen no es permanente pero, cuando una imagen fija se expone durante un período prolongado, las impurezas iónicas del interior del panel LCD se acumulan a lo largo de la imagen mostrada, por lo que se observa permanentemente. (Adherencia de la imagen)

Recomendaciones

Para evitar la adherencia de la imagen y prolongar la vida útil del monitor, siga estas recomendaciones:

- Las imágenes fijas no deben reproducirse durante períodos largos. Cambie las imágenes fijas después de un periodo corto.
- Cuando no se esté utilizando, apague el monitor con el mando a distancia o utilice la función Gestión de alimentación del PC o las Funciones de programación integradas.
- Las bajas temperaturas ambiente prolongan la vida del monitor.

Utilice los sensores de temperatura ubicados en el interior del monitor cuando se instale una superficie protectora (cristal, acrílico) sobre la superficie de la pantalla del monitor, cuando dicha superficie se encuentre en un espacio cerrado.

Para reducir la temperatura interna, utilice los ventiladores, el protector de pantalla, la función Gestión de la alimentación del PC y el brillo bajo.

- Utilice el “Modo Salvapantallas” del monitor.

Este capítulo incluye:

- ⇒ “PN-UN553S” en la página 93
- ⇒ “PN-UN553V” en la página 94

[Aviso] Acerca de la licencia MPEG-4 AVC, Licencia MPEG-4 Visual incluida en este producto

1. MPEG AVC

THIS PRODUCT IS LICENSED UNDER THE AVC PATENT PORTFOLIO LICENSE FOR THE PERSONAL USE OF A CONSUMER OR OTHER USES IN WHICH IT DOES NOT RECEIVE REMUNERATION TO (i) ENCODE VIDEO IN COMPLIANCE WITH THE AVC STANDARD (“AVC VIDEO”) AND/OR (ii) DECODE AVC VIDEO THAT WAS ENCODED BY A CONSUMER ENGAGED IN A PERSONAL ACTIVITY AND/OR WAS OBTAINED FROM A VIDEO PROVIDER LICENSED TO PROVIDE AVC VIDEO. NO LICENSE IS GRANTED OR SHALL BE IMPLIED FOR ANY OTHER USE. ADDITIONAL INFORMATION MAY BE OBTAINED FROM MPEG LA, L.L.C. SEE [HTTP://WWW.MPEGLA.COM](http://www.mpegla.com)

2. MPEG-4 Visual

THIS PRODUCT IS LICENSED UNDER THE MPEG-4 VISUAL PATENT PORTFOLIO LICENSE FOR THE PERSONAL AND NON-COMMERCIAL USE OF A CONSUMER FOR (i) ENCODING VIDEO IN COMPLIANCE WITH THE MPEG-4 VISUAL STANDARD (“MPEG-4 VIDEO”) AND/OR (ii) DECODING MPEG-4 VIDEO THAT WAS ENCODED BY A CONSUMER ENGAGED IN A PERSONAL AND NONCOMMERCIAL ACTIVITY AND/OR WAS OBTAINED FROM A VIDEO PROVIDER LICENSED BY MPEG LA TO PROVIDE MPEG-4 VIDEO. NO LICENSE IS GRANTED OR SHALL BE IMPLIED FOR ANY OTHER USE. ADDITIONAL INFORMATION INCLUDING THAT RELATING TO PROMOTIONAL, INTERNAL AND COMMERCIAL USES AND LICENSING MAY BE OBTAINED FROM MPEG LA, LLC. SEE [HTTP://WWW.MPEGLA.COM](http://www.mpegla.com).

PN-UN553S

Especificaciones del producto

Módulo LCD	Tamaño del píxel: Resolución: Color: Brillo: Contraste: Ángulo de visión:	55"/138.8 cm diagonal 0,630 mm 1920 x 1080 Aprox. 16,77 millones de colores (en función de la tarjeta de pantalla utilizada) 700 cd/m ² (máx.) a 25 °C 1100:1 89 ° (tip.) a CR>10	
Frecuencia	Horizontal: Vertical:	15.625/15.734 kHz, 31,5 kHz - 91,1 kHz 50,0 - 85,0 Hz (entrada analógica) 24,0 - 85,0 Hz (entrada digital)	
Frecuencia de píxel		Analogico: 13,5 MHz, 25,0 MHz - 200,0 MHz Digital: 25,0 MHz - 165,0 MHz (DVI), 25,0 MHz - 600,0 MHz (HDMI/DisplayPort)	
Tamaño visible		1209.6 x 680.4 mm	
Señal de entrada			
DVI	DVI-D 24 clavijas	RGB digital	DVI (HDCP 1.4) VGA60, SVGA60, XGA60, WXGA60, SXGA60, UXGA60*1, 1920x1080 (60 Hz), 1080p, 1080i
DisplayPort	Conector DisplayPort	RGB digital	DisplayPort V1.2 (HDCP 1.3) VGA60, SVGA60, XGA60, WXGA60, SXGA60, UXGA60*1, WUXGA60*1, 1920x1080 (60 Hz), 1080p, 1080i, 720p@50 Hz/60 Hz, 576p@50 Hz, 480p@60 Hz, 3840x2160 (24 Hz/30 Hz/60 Hz (DisplayPort1.2))*1,*3
VGA (RGB)*4	Mini D-Sub de 15 patillas	RGB analógico	0,7 Vp-p/75 ohmios VGA60, SVGA60, XGA60, WXGA60, SXGA60, UXGA60*1, WUXGA60*1, 1920x1080 (60 Hz)
HDMI	Conector HDMI	Digital YUV Digital RGB	HDMI (HDCP 1.4/2.2) VGA60, SVGA60, XGA60, WXGA60, SXGA60, UXGA60*1, WUXGA60*1, 1920x1080 (60 Hz), 1080p, 1080i, 720p@50 Hz/60 Hz, 576p@50 Hz, 480p@60 Hz, 480i@60 Hz, 3840x2160 (30 Hz/24 Hz/25 Hz/60 Hz (MODE2))*1,*3, 4096x2160 (24 Hz)*1,*3
VGA (YPbPr)*4	Mini D-Sub de 15 patillas	Componente	Y: 1,0 Vp-p/75 ohmios, Cb/Cr (Pb/Pr): 0,7 Vp-p/75 ohmios HDTV/DVD: 1080p, 1080i, 720p@50 Hz/60 Hz, 576p@50 Hz, 480p@60 Hz, 576i@50 Hz, 480i@60 Hz
VIDEO*4	Conector RCA	Señal de vídeo compuesto	1.0Vp-p/75Ω NTSC/PAL/SECAM/4.43NTSC/PAL60
Salida de señal			
DisplayPort	Conector DisplayPort	RGB digital	DisplayPort V1.2 (HDCP 1.3)
HDMI	Conector HDMI	RGB digital	HDMI (HDCP 1.4/2.2)
AUDIO			
Entrada de AUDIO	Conector mini estéreo	Audio analógico	Estéreo L/R 0,5 Vrms
	Conector HDMI	Audio digital	PCM 32, 44.1, 48 kHz (16/20/24 bit)
	Conector DisplayPort	Audio digital	PCM 32, 44.1, 48 kHz (16/20/24 bit)
Salida de AUDIO	Conector mini estéreo	Audio analógico	Estéreo L/R 0,5 Vrms
Salida para altavoces			Conector para altavoz externo de 15 W + 15 W (8 ohmios)
Control	RS-232C Entrada: LAN: Remote IN:	D-Sub de 9 pines RJ-45 10 BASE-T/100 BASE-TX x 2 Conector mini estéreo 3,5 mm Ø	
Ranura de tarjeta SD			Puerto: tarjeta microSD. Se admiten tarjetas microSDHC de hasta 32 GB.
Hub USB	USB1 (SENSOR): USB2: USB CM1 (2A): USB CM2: USB del reproductor multimedia:	Puerto downstream USB 2.0 Puerto upstream USB 2.0 Puerto de alimentación, 5 V/2 A (máx.) Puerto USB para servicio de mantenimiento Puerto para actualización del reproductor multimedia y del firmware	
Requisitos de alimentación			4,7 - 1,9 A @ 100-240 V de CA, 50/60 Hz
Consumo de energía*8 (Máx/modo preparado en red*7/modo preparado*8/modo desactivado)			180 W (420 W/2.0 W/0.5 W/0.0 W)
Entorno operativo	Temperatura*2: Humedad:	0 - 40 °C 20 - 80 % (sin condensación)	
Entorno de almacenamiento	Temperatura: Humedad:	-20 - 60 °C 10 - 80 % (sin condensación)	
Dimensiones (sin SELLO LATERAL)*5		1210,48 (an.) x 681,28 (al.) x 103 (pr.) mm (sin asa) 1210,48 (an.) x 681,28 (al.) x 106,3 (pr.) mm (con asa)	
Peso		28.1 kg	
Interfaz de montaje compatible con VESA		400 mm x 400 mm (M6, 4 orificios)	
Gestión de alimentación		VESA DPM	
Suministro de alimentación para la Ranura 2 tipo OPTION		16 V/3,6 A	

*1: Imagen comprimida.

*2: Las condiciones de temperatura pueden cambiar cuando se utiliza el monitor junto con los equipos opcionales recomendados por SHARP. En tales casos, verifique las condiciones de temperatura especificadas por los equipos opcionales.

*3: El texto reproducido puede parecer borroso.

*4: Terminal común.

*5: Las medidas solo hacen referencia al monitor y no incluyen las partes extraíbles que sobresalen.

*6: Configuración de fábrica. (Cuando no hay ningún producto opcional instalado.)

*7: Cuando no hay ningún producto opcional instalado. Tiempo de la función de ahorro de energía: 10 seg. (ajuste en el momento del envío desde la fábrica).

*8: Cuando no hay ningún producto opcional instalado. Tiempo de la función de ahorro de energía: 3.5 min. (ajuste en el momento del envío desde la fábrica).

Como parte de la política de mejoras continuas, SHARP se reserva el derecho de realizar cambios en el diseño y especificaciones para la mejora del producto sin previo aviso. Las figuras indicadas que especifican el rendimiento son valores nominales de los aparatos de producción. Puede haber algunas desviaciones de estos valores en los aparatos individuales.

Especificaciones del producto

Módulo LCD	Tamaño del píxel: Resolución: Color: Brillo: Contraste: Ángulo de visión:	55"/138.8 cm diagonal 0,630 mm 1920 x 1080 Aprox. 16,77 millones de colores (en función de la tarjeta de pantalla utilizada) 500 cd/m ² (máx.) a 25 °C 1100:1 89 ° (tip.) a CR>10	
Frecuencia	Horizontal: Vertical:	15.625/15.734 kHz, 31,5 kHz - 91,1 kHz 50,0 - 85,0 Hz (entrada analógica) 24,0 - 85,0 Hz (entrada digital)	
Frecuencia de píxel		Analogico: 13,5 MHz, 25,0 MHz - 200,0 MHz Digital: 25,0 MHz - 165,0 MHz (DVI), 25,0 MHz - 600,0 MHz (HDMI/DisplayPort)	
Tamaño visible		1209.6 x 680.4 mm	
Señal de entrada			
DVI	DVI-D 24 clavijas	RGB digital	DVI (HDCP 1.4) VGA60, SVGA60, XGA60, WXGA60, SXGA60, UXGA60*1, 1920x1080 (60 Hz), 1080p, 1080i
DisplayPort	Conector DisplayPort	RGB digital	DisplayPort V1.2 (HDCP 1.3) VGA60, SVGA60, XGA60, WXGA60, SXGA60, UXGA60*1, WUXGA60*1, 1920x1080 (60 Hz), 1080p, 1080i, 720p@50 Hz/60 Hz, 576p@50 Hz, 480p@60 Hz, 3840x2160 (24 Hz/30 Hz/60 Hz (DisplayPort1.2))*1,*3
VGA (RGB)*4	Mini D-Sub de 15 patillas	RGB analógico	0,7 Vp-p/75 ohmios VGA60, SVGA60, XGA60, WXGA60, SXGA60, UXGA60*1, WUXGA60*1, 1920x1080 (60 Hz)
		Polaridad	Separado: Nivel TTL (Pos./Neg.) Sinc. compuesto en Vídeo verde: 0,3 Vp-p Neg.
HDMI	Conector HDMI	Digital YUV Digital RGB	HDMI (HDCP 1.4/2.2) VGA60, SVGA60, XGA60, WXGA60, SXGA60, UXGA60*1, WUXGA60*1, 1920x1080 (60 Hz), 1080p, 1080i, 720p@50 Hz/60 Hz, 576p@50 Hz, 480p@60 Hz, 480i@60 Hz, 3840x2160 (30 Hz/24 Hz/25 Hz/60 Hz (MODE2))*1,*3, 4096x2160 (24 Hz)*1,*3
VGA (YPbPr)*4	Mini D-Sub de 15 patillas	Componente	Y: 1,0 Vp-p/75 ohmios, Cb/Cr (Pb/Pr): 0,7 Vp-p/75 ohmios HDTV/DVD: 1080p, 1080i, 720p@50 Hz/60 Hz, 576p@50 Hz, 480p@60 Hz, 576i@50 Hz, 480i@60 Hz
VIDEO*4	Conector RCA	Señal de vídeo compuesto	1.0Vp-p/75Ω NTSC/PAL/SECAM/4.43NTSC/PAL60
Salida de señal			
DisplayPort	Conector DisplayPort	RGB digital	DisplayPort V1.2 (HDCP 1.3)
HDMI	Conector HDMI	RGB digital	HDMI (HDCP 1.4/2.2)
AUDIO			
Entrada de AUDIO	Conector mini estéreo	Audio analógico	Estéreo L/R 0,5 Vrms
	Conector HDMI	Audio digital	PCM 32, 44.1, 48 kHz (16/20/24 bit)
	Conector DisplayPort	Audio digital	PCM 32, 44.1, 48 kHz (16/20/24 bit)
Salida de AUDIO	Conector mini estéreo	Audio analógico	Estéreo L/R 0,5 Vrms
Salida para altavoces			Conector para altavoz externo de 15 W + 15 W (8 ohmios)
Control	RS-232C Entrada: LAN: Remote IN:	D-Sub de 9 pines RJ-45 10 BASE-T/100 BASE-TX x 2 Conector mini estéreo 3,5 mm Ø	
Ranura de tarjeta SD			Puerto: tarjeta microSD. Se admiten tarjetas microSDHC de hasta 32 GB.
Hub USB	USB1 (SENSOR): USB2: USB CM1 (2A): USB CM2: USB del reproductor multimedia:	Puerto downstream USB 2.0 Puerto upstream USB 2.0 Puerto de alimentación, 5 V/2 A (máx.) Puerto USB para servicio de mantenimiento Puerto para actualización del reproductor multimedia y del firmware	
Requisitos de alimentación			4,2 - 1,6 A @ 100-240 V de CA, 50/60 Hz
Consumo de energía*6 (Máx/modo preparado en red*7/modo preparado*8/modo desactivado)			140 W (380 W/2.0 W/0.5 W/0.0 W)
Entorno operativo	Temperatura*2: Humedad:	0 - 40 °C 20 - 80 % (sin condensación)	
Entorno de almacenamiento	Temperatura: Humedad:	-20 - 60 °C 10 - 80 % (sin condensación)	
Dimensiones*5		1212,7 (an.) x 683,5 (al.) x 106,4 (pr.) mm (sin asa) 1212,7 (an.) x 683,5 (al.) x 109,7 (pr.) mm (con asa)	
Peso		28,6 kg	
Interfaz de montaje compatible con VESA		400 mm x 400 mm (M6, 4 orificios)	
Gestión de alimentación		VESA DPM	
Suministro de alimentación para la Ranura 2 tipo OPTION		16 V/3,6 A	

*1: Imagen comprimida.

*2: Las condiciones de temperatura pueden cambiar cuando se utiliza el monitor junto con los equipos opcionales recomendados por SHARP. En tales casos, verifique las condiciones de temperatura especificadas por los equipos opcionales.

*3: El texto reproducido puede parecer borroso.

*4: Terminal común.

*5: Las medidas solo hacen referencia al monitor y no incluyen las partes extraíbles que sobresalen.

*6: Configuración de fábrica. (Cuando no hay ningún producto opcional instalado.)

*7: Cuando no hay ningún producto opcional instalado. Tiempo de la función de ahorro de energía: 10 seg. (ajuste en el momento del envío desde la fábrica).

*8: Cuando no hay ningún producto opcional instalado. Tiempo de la función de ahorro de energía: 3.5 min. (ajuste en el momento del envío desde la fábrica).

Como parte de la política de mejoras continuas, SHARP se reserva el derecho de realizar cambios en el diseño y especificaciones para la mejora del producto sin previo aviso. Las figuras indicadas que especifican el rendimiento son valores nominales de los aparatos de producción. Puede haber algunas desviaciones de estos valores en los aparatos individuales.

Apéndice A Recursos externos

Los documentos de especificación y los accesorios adicionales, así como las aplicaciones de software opcionales a las que se hace referencia en este manual del producto se enumeran a continuación.

Páginas web regionales

<https://business.sharpusa.com/product-downloads> (EE.UU.)

<https://www.sharp.eu/download-centre> (Europa/Asia/Pacífico)

Documentación adicional

Documento PDF “Control externo”

Este documento define el protocolo de comunicaciones relacionado con el control externo y las consultas al monitor a través de RS-232C o de LAN. El protocolo utiliza un código binario codificado y requiere el cálculo de las sumas de comprobación; la mayoría de las funciones del monitor se pueden controlar con estos comandos. Existe un protocolo más sencillo disponible para aplicaciones menos exigentes (ver abajo).

Este documento está disponible para su descarga desde nuestro sitio web de su región.

También está disponible un SDK (Kit de desarrollo de software) basado en el lenguaje de programación Python que encapsula este protocolo de comunicaciones en una biblioteca de Python, acelerando así el desarrollo.

<https://github.com/SharpNECDisplaySolutions/necpdsdk>

Documento PDF “Comando de control ASCII - Manual de referencia”

Este documento define el protocolo de comunicaciones para controlar externamente las funciones básicas del monitor a través de LAN utilizando una sintaxis similar al inglés. Permite la fácil integración en los sistemas de control existentes. Algunas funciones disponibles son controlar y consultar el estado de energía, las entradas de vídeo, el volumen y el estado. El protocolo usa codificación ASCII y no requiere el cálculo de sumas de comprobación.

Este documento está disponible para su descarga desde nuestro sitio web de su región.

Software

Software Display Wall Calibrator



Este software proporciona una configuración avanzada para video wall y una coincidencia de color precisa calibrando los monitores con un sensor de color externo. Es útil para configurar instalaciones de varias pantallas, como un video wall, para lograr la mejor combinación de brillo y color posible entre los monitores y para configurar el video wall.

El software, disponible para Microsoft Windows y macOS, se encuentra a la venta y puede requerir el uso de un sensor de color externo compatible. Póngase en contacto con un distribuidor autorizado o visite nuestro sitio web en su región para obtener información de compra y disponibilidad.

Software NaViSet Administrator



Este software gratuito es un sistema de control, monitorización y gestión de activos avanzado y potente basado en red para monitores y proyectores. El software está disponible para Microsoft Windows y macOS.

La última versión del software NaViSet Administrator está disponible. Póngase en contacto con su distribuidor para obtener más información.

Information Display Downloader

Este software proporciona las últimas aplicaciones y firmware para mantener el monitor actualizado. El software está disponible para Microsoft Windows. El software Information Display Downloader se puede descargar desde el siguiente sitio web de SHARP.

<https://business.sharpusa.com/product-downloads>

<https://www.sharp.eu/download-centre>

Hardware / sensor de color

Sensor de color MDSVSENSOR3 USB

Este sensor de color X-Rite personalizado es necesario cuando se utilizan las funciones independientes de calibración de color del monitor, y también se puede utilizar con el software Display Wall Calibrator antes citado. Póngase en contacto con un distribuidor autorizado o visite nuestro sitio web en su región para obtener información de compra y disponibilidad.

Apéndice B Lista de controles de OSD

Este capítulo incluye:

- ⇒ “ENTRADA” en la página 98
- ⇒ “IMAGEN” en la página 98
- ⇒ “AUDIO” en la página 103
- ⇒ “PROGRAMA” en la página 103
- ⇒ “MULTI-ENTRADA” en la página 105
- ⇒ “OSD” en la página 108
- ⇒ “MULTI-PANTALLA” en la página 109
- ⇒ “PROTECCIÓN DE PANTALLA” en la página 112
- ⇒ “CONTROL” en la página 113
- ⇒ “OPTION” en la página 118
- ⇒ “SISTEMA” en la página 118

ENTRADA

MENÚ ENTRADA	
DVI	Selecciona la fuente de las señales de entrada.
HDMI1	
HDMI2	
DisplayPort1	
DisplayPort2	
VGA (RGB/YPbPr)	
VIDEO	
MP	
COMPUTE MODULE (No disponible)	
OPCIÓN*1	

*1: Esta función depende de la placa opcional que esté utilizando. Esta función solo está disponible cuando la placa opcional está instalada.

IMAGEN

MENÚ IMAGEN	
MODO IMAGEN	SpectraView Engine = OFF: Modos de imagen predefinidos [HIGHBRIGHT], [STANDARD], [sRGB], [CINEMA], [CUSTOM1], [CUSTOM2]. SpectraView Engine = ON: Cinco memorias personalizables del modo de imagen [1], [2], [3], [4] o [5]. Ver página 45 .
EMULATION*1	
3D LUT EMU.	Utilice este monitor en la posición de apagado "APAG".
COLOR VISION EMU.	Ofrece una vista previa de algunas de las alteraciones típicas en la visión del ojo humano y resulta muy útil para evaluar de qué forma perciben los colores las personas que padecen tales alteraciones. Esta vista previa está disponible en los tipos: <ul style="list-style-type: none"> • P (Protanopia) • D (Deuteranopia) • T (Tritanopia) La escala de grises se puede utilizar para evaluar la legibilidad del contraste. NOTA: Dependiendo de la visión del usuario, incluidas las personas con problemas de visión, la percepción y la impresión de cómo se ve la pantalla puede variar. Para saber cómo ven las personas con algún problema de visión, se utiliza una simulación. No se trata de su visión real. La simulación es una reproducción de las personas con un modo de visión intenso de los colores de tipo P, D o T. Las personas con problemas leves de visión de los colores apenas notarán la diferencia respecto a las personas con una visión normal.

*1: Esta función está disponible cuando [SPECTRAVIEW ENGINE] se configura en [ENCENDIDO].

MENÚ IMAGEN																					
6 AXIS COLOR TRIM ¹	Con estos controles, el círculo de color estándar se divide en 6 áreas o rangos separados: rojos, amarillos, verdes, cianes, azules y magentas. Cada rango se puede ajustar individualmente en Tono, Saturación y Desplazamiento (Brillo) para buscar emparejamiento específicos. Los colores neutros (grises) no se verán afectados.																				
RED (HUE/SAT/OFFSET)	<p>HUE: Permite modificar el color actual dentro de su rango de la rueda de colores sin cambiar la saturación la compensación. Por ejemplo, el rango de color rojo cambia de rojo a amarillo o magenta, el rango de color amarillo, pasa de amarillo a rojo o verde, y así sucesivamente.</p> <p>SAT. (Saturation): Permite modificar la intensidad del rango de color sin cambiar el matiz ni la compensación.</p> <p>OFFSET: Permite modificar el brillo del rango de color sin cambiar el matiz ni la saturación. P. ej.: Este color cambia cuando el color rojo se establece en el valor mínimo y el valor máximo de HUE / SAT. / OFFSET.</p> <table border="1" style="margin-left: auto; margin-right: auto;"> <thead> <tr> <th></th> <th>Valor mínimo</th> <th>0</th> <th>Valor máximo</th> </tr> </thead> <tbody> <tr> <td>Predeterminado</td> <td></td> <td></td> <td></td> </tr> <tr> <td>TINTE</td> <td></td> <td></td> <td></td> </tr> <tr> <td>SAT.</td> <td></td> <td></td> <td></td> </tr> <tr> <td>COMPENSACIÓN</td> <td></td> <td></td> <td></td> </tr> </tbody> </table>		Valor mínimo	0	Valor máximo	Predeterminado				TINTE				SAT.				COMPENSACIÓN			
		Valor mínimo	0	Valor máximo																	
Predeterminado																					
TINTE																					
SAT.																					
COMPENSACIÓN																					
YELLOW (HUE/SAT/OFFSET)																					
GREEN (HUE/SAT/OFFSET)																					
CYAN (HUE/SAT/OFFSET)																					
BLUE (HUE/SAT/OFFSET)																					
MAGENTA (HUE/SAT/OFFSET)																					
CONFIG. DE LA IMAGEN ¹																					
UNIFORMIDAD	Esta función mejora la reproducción del color y nivela la uniformidad de la luminancia del monitor. NOTA: Un valor alto mejora la imagen, pero puede afectar al consumo de energía y la vida útil del monitor.																				
BRILLO ²																					
LUZ DE FONDO	Ajusta el brillo de la imagen global y del fondo. Pulse [▶] o [◀] para ajustarlo. NOTA: Esta función no puede cambiarse cuando el [MODO1] o el [MODO2] están seleccionados en [SENSOR DE LUZ AMB.]																				
BRILLO ³	Ajusta el brillo de la imagen respecto al fondo. Pulse [▶] o [◀] para ajustarlo.																				
GAMMA ^{2, 3}	Permite seleccionar la corrección de gamma del monitor para obtener la mejor calidad de imagen. La selección depende del uso deseado.																				
ESTÁNDAR	El panel LCD se encarga de la corrección de gamma.																				
2,2	Gamma de monitor típico para un ordenador.																				
2,4	Ajustes típicos de gamma para usar con vídeos, como DVD y Blu-rays.																				
GAMMA S	Gamma especial para determinados tipos de películas. Aumenta la luminosidad de las partes iluminadas y oscurece las partes oscuras de la imagen (S-Curve).																				
SIM. DICOM	Curva DICOM GSDF simulada para tipo de LCD.																				
HDR-ST2084 (PQ)	Configuración de gamma para HDR, normalmente para soportes en disco UHD y vídeos en streaming.																				
HDR-HYBRID LOG	Configuración de gamma para HDR, normalmente para emisiones UHD.																				
PROGRAMABLE1, 2, 3	Con software de SHARP opcional se puede cargar una curva de gamma programable.																				
AUTOSELECCIÓN DE HDR Solo para la entrada HDMI	La corrección GAMMA de la señal HDR cambia automáticamente a [HDR-ST2084 (PQ)] o [HDR-HYBRID LOG].																				

*1: Esta función está disponible cuando [SPECTRAVIEW ENGINE] se configura en [ENCENDIDO].

*2: Esta función está disponible cuando [SPECTRAVIEW ENGINE] se configura en [APAG.].

*3: Esta función no está disponible cuando en [MODO IMAGEN] está seleccionado [sRGB].

MENÚ IMAGEN	
COLOR ^{*2, *3}	
COLOR	Ajusta la saturación del color de la pantalla. Pulse el botón ► o ◀ para ajustarlo.
TEMP. COLOR	Ajusta la temperatura de color de toda la pantalla. Una temperatura de color baja volverá la pantalla rojiza. Una temperatura de color alta volverá la pantalla azulada. Si es preciso llevar a cabo otros ajustes de la TEMPERATURA, se pueden regular los niveles individuales R/G/B del punto blanco. Para ajustar los niveles R/G/B, establezca [PROPIA] en la selección de [TEMP. COLOR]. NOTA: Si selecciona [PROGRAMABLE1], [PROGRAMABLE2] o [PROGRAMABLE3] en [CORRECCIÓN GAMMA], esta función no puede cambiarse.
CONTROL DEL COLOR	Ajusta el tono de rojo, amarillo, verde, cian, azul y magenta individualmente. Ajusta el tono del color especificado. Por ejemplo, puede cambiar el rojo por amarillo o morado.
TINTE ^{*6} Solo entradas MP y VIDEO	Ajusta el matiz de todos los colores con señales de entrada de vídeo compatibles. Pulse el botón ► o ◀ para ajustarlo.
CONTRASTE ^{*2, *3}	
Ajusta el brillo de la imagen con respecto a la señal de entrada. Pulse el botón ► o ◀ para ajustarlo.	
DEFINICIÓN	
Ajusta la nitidez de la imagen. Pulse el botón ► o ◀ para ajustarlo.	
UHD UPSCALING	
Controla cómo se escala la señal no UHD para lograr un efecto de alta definición.	
AJUSTE	
CONFIG. AUTOMÁTICA Solo entrada VGA (RGB)	Ajusta automáticamente el tamaño de la pantalla, la posición horizontal, la posición vertical, el reloj, la fase y el nivel de blanco.
AUTO AJUSTE Solo entrada VGA (RGB)	[POSICIÓN H], [POSICIÓN V] y [FASE] se ajustan automáticamente cuando se detecta una cadencia nueva.
POSICIÓN H Solo para entradas VGA (RGB), VGA (YPbPr)	Controla la posición horizontal de la imagen en el área de visualización del LCD. Pulse el botón ► para mover hacia la derecha. Pulse el botón ◀ para mover a la izquierda.
POSICIÓN V Solo para entradas VGA (RGB), VGA (YPbPr)	Controla la posición vertical de la imagen en el área de visualización del LCD. Pulse el botón ► para mover hacia arriba. Pulse el botón ◀ para mover hacia abajo.
RELOJ Solo para entrada VGA (RGB)	Pulse el botón ► para ampliar el ancho de la imagen en la derecha de la pantalla. Pulse el botón ◀ para reducir el ancho de la imagen en la izquierda de la pantalla.
FASE Solo para entrada VGA (RGB) y VGA (YPbPr)	Ajusta el "ruido" visual de la imagen.
RESOLUCIÓN H ^{*7} Solo para entrada VGA (RGB)	Ajusta el tamaño horizontal de la imagen.
RESOLUCIÓN V ^{*7} Solo para entrada VGA (RGB)	Ajusta el tamaño vertical de la imagen.
SISTEMA DE COLOR Solo entrada VIDEO	
El sistema de color seleccionado depende del formato de vídeo de la señal de entrada.	
AUTO	Elige automáticamente la configuración de sistema de color según la señal de entrada.
NTSC	Seleccione un formato de señal.
PAL	
SECAM	
4.43 NTSC	
PAL-60	
RESOLUCIÓN DE ENTRADA Solo entrada VGA (RGB)	Si hay problemas con la detección de la señal, esta función obliga al monitor a mostrar la señal en la resolución que se desee. Tras la selección, ejecute [CONFIG. AUTOMÁTICA] si fuera necesario. Si no se detecta ningún problema, la única opción disponible será [AUTO].

*2: Esta función está disponible cuando [SPECTRAVIEW ENGINE] se configura en [APAG].





*3: Esta función no está disponible cuando en [MODO IMAGEN] está seleccionado [sRGB].

*6: Esta función no está disponible para imagen fija por la entrada del reproductor multimedia.

*7: Recomendamos ejecutar [CONFIG. AUTOMÁTICA] después de ajustar esta opción individualmente.

MENÚ IMAGEN	
ASPECTO	<p>Permite seleccionar la relación de aspecto de la pantalla.</p> <p>NOTA:</p> <ul style="list-style-type: none"> • Cuando se selecciona una opción de inversión de imagen con [ASPECTO] establecido en [DINÁMICO], el aspecto cambiará automáticamente a [COMPLETO]. El aspecto volverá a [DINÁMICO] después de establecer [NINGUNA] en [INVERTIR IMAGEN]. • Al iniciar Tile Matrix en instalaciones de varios monitores, si [ASPECTO] es [DINÁMICO] o [ZOOM], se cambiará a [COMPLETO] antes de iniciar Tile Matrix. Después de haberse completado Tile Matrix, el aspecto volverá a [DINÁMICO] o [ZOOM]. • Si cambia los ajustes de [POSICIÓN H] y [POSICIÓN V] con una imagen reducida, la imagen no se modificará. • La función [POINT ZOOM] tiene limitaciones cuando se modifica [ASPECTO]. Consulte Point Zoom en página 34. • ZOOM no está disponible para una imagen con una resolución de entrada 3840 x 2160 (60 Hz). • Cuando, en [OPCIÓN DE TERMINAL], [HDMI] se establece en [MODO2], [POINT ZOOM] no está disponible. • Si [ASPECTO] es [DINÁMICO] o [ZOOM] mientras Tile Matrix está activo, cuando se libere Tile Matrix, [ASPECTO] será [DYNAMIC] o [ZOOM].
NORMAL	Muestra la relación de aspecto según lo que manda la fuente.
COMPLETA	Se muestra a pantalla completa.
ANCHA	Amplía la señal con formato 16:9 para que ocupe la pantalla.
DINÁMICO	Expande imágenes 4:3 para que ocupen toda la pantalla con una imagen sin linealidad. Parte de la imagen quedará cortada a consecuencia de la ampliación.
1:1	Muestra la imagen en formato de 1 x 1 píxeles. (Si la resolución de entrada es superior a la recomendada, la imagen se reducirá para que quepa en la pantalla.)
ZOOM	Amplía/reduce la imagen. NOTA: Las áreas de la imagen ampliada, que quedan fuera del área activa de la pantalla no se muestran. La imagen reducida puede mostrarse con cierta degradación.
ZOOM	Mantiene la relación de aspecto al ampliar.
HZOOM	Valor de zoom horizontal.
VZOOM	Valor de zoom vertical.
H POS	Posición horizontal.
V POS	Posición vertical.
AVANZADO	
SOBREDESVIACIÓN Sólo entradas HDMI1, HDMI2, VGA (YPbPr), VIDEO, MP, OPTION ^{*5}	Algunos formatos de vídeo pueden precisar diferentes modos de escaneado para mostrar mejor la imagen.
ENC.	La imagen se escala para ajustarse mejor a la pantalla sin cambiar la relación de aspecto. Algunas imágenes tendrán bordes recortados. Aproximadamente el 95 % de la imagen se mostrará en la pantalla.
APAG.	En la pantalla se muestra la imagen completa. Esta configuración puede causar imágenes distorsionadas en los bordes. NOTA: Si utiliza un ordenador con salida HDMI, elija [APAGADO].
AUTO	El tamaño de la imagen se establece automáticamente. NOTA: Esta función no está disponible si la señal de entrada es (YPbPr), VIDEO o MP.

*5: Si selecciona OPTION en la entrada de señal, esta función dependerá de la placa opcional instalada en el monitor.

MENÚ IMAGEN	
DESENTRELAZADO	<p>Selecciona la función de conversión de IP (entrelazado a progresivo).</p> <p>NOTA:</p> <ul style="list-style-type: none"> [INVERTIR IMAGEN] no está disponible. Si se selecciona y se muestra [SÚPER] en [CAMBIO ENTRADA], no podrá modificar esta función.
ENC.	Convierte las señales entrelazadas en progresivas. En algunas películas, las imágenes pueden parpadear. Es la configuración predefinida.
APAG.	Desactiva la conversión IP. Esta configuración resulta más adecuada para las películas, pero aumenta el riesgo de retención de imagen.
REDUCCIÓN DE RUIDOS Solo entrada VIDEO	Ajusta la cantidad de reducción de ruido. Pulse el botón ► o el botón ◀ para el ajuste.
TELECINE Solo para entradas HDMI1, HDMI2, VIDEO, VGA (YPbPr), MP	<p>Percibe automáticamente la velocidad de los fotogramas de las fuentes y ofrece una calidad de imagen óptima.</p> <p>AUTO: Detecta automáticamente imágenes de 24 fotogramas/s, como películas, y reduce el parpadeo de las imágenes. Cuando seleccione [AUTO], establezca [DESENTRELAZADO] en [ON].</p> <p>OFF: Seleccione esta opción si el movimiento de la imagen no es natural.</p>
CONTRASTE ADAPTATIVO*2 Solo para entradas HDMI1, HDMI2, VIDEO, VGA (YPbPr), MP	<p>Establece el nivel de ajuste para el contraste dinámico.</p> <p>Si se ha establecido ALTO, la imagen se muestra claramente, pero el brillo no es estable debido a la notable diferencia en la variación del contraste.</p>
UNIFORMIDAD*2	Mejora la reproducción del color y nivela la uniformidad de la luminancia del monitor.
ROTACIÓN	<p>Cambia la orientación de la imagen a izquierda/derecha, arriba/abajo o girada.</p> <p>Pulse el botón ► o el botón ◀ para seleccionar.</p>
INVERTIR IMAGEN	<p>NOTA:</p> <ul style="list-style-type: none"> Cuando el [ASPECTO] se establezca en [DINÁMICO], la imagen cambiará a [COMPLETA] antes de que se inicie [ROTAR]. Si selecciona una opción de INVERTIR IMAGEN, salvo si está en [NINGUNO], se desactivarán las siguientes funciones: [MODO IMAGEN MÚLTIPLE], [TEXT TICKER], [STILL], [POINT ZOOM], [TILE MATRIX] y [FRAME COMP]. Cuando la señal de entrada está entrelazada la imagen puede distorsionarse.
NINGUNA	Modo Normal. 
ROTAR H	Voltea la imagen hacia la izquierda/derecha. 
ROTAR V	Voltea la imagen arriba o abajo. 
GIRAR 180°	Gira la imagen 180 grados. 
ROTAR OSD	<p>Determina la dirección del menú de OSD.</p> <p>Si se selecciona [ON], la orientación de la OSD se ajustará en función de la selección de [INVERTIR IMAGEN].</p>
SPECTRAVIEW ENGINE	Seleccione [ON] para activar el [SPECTRAVIEW ENGINE] (ver página 45).
NUMBER OF PICT. MODES	<p>Limita el número de modos de imagen que se pueden seleccionar.</p> <p>La limitación del número de modos de imagen seleccionables se puede utilizar para los siguientes propósitos:</p> <ul style="list-style-type: none"> Bloqueo Al establecerlo en [1], evitará el acceso y ajuste de otros modos de imagen. Omitir Si hay modos de imagen no utilizados que no son necesarios, se pueden omitir al usar el botón Modo de imagen en el mando a distancia para alternar entre los modos. Por ejemplo, si se establece [3] en [NUMBER OF PICT. MODES], los modos de imagen disponibles son [1, 2, 3] y los otros modos se omitirán.
METAMERISM [METAMERISMO]	Mejora la correspondencia del color de los puntos blancos cuando la pantalla se usa junto a un monitor provisto de una pantalla con la gama estándar. Esta función compensa el modo en el que el ojo humano percibe los colores ligeramente distintos respecto al instrumento empleado para ajustar la pantalla durante la calibración. Esta función debe desactivarse en aplicaciones en las que el color es vital.
COLOR STABILIZER (No disponible)	
CALIBRACIÓN	Inicia la calibración autónoma cuando se utiliza un sensor de color USB.
REAJUSTE	Restablece todos los ajustes de IMAGEN en su configuración de fábrica, a excepción de [SPECTRAVIEW ENGINE].

*2: Esta función está disponible cuando [SPECTRAVIEW ENGINE] se configura en [APAG].

AUDIO

MENÚ AUDIO	
VOLUMEN	Aumenta o reduce el volumen de salida.
BALANCE	Seleccione [ESTÉREO] o [MONO] para la salida de audio.
BALANCE	ESTÉREO: Canales de audio independientes para redirigir la señal acústica. Es posible ajustar el equilibrio del sonido entre el altavoz izquierdo y derecho. - Pulse el botón ► para mover la señal de audio hacia la derecha. - Pulse el botón ◀ para mover la señal de audio hacia la izquierda. MONO: Las señales acústicas se redirigen a través de un único canal de audio. No es posible ajustar el equilibrio del sonido, por lo que el deslizador no estará disponible.
ENVOLVENTE	Produce artificialmente un sonido envolvente. NOTA: [LINE OUT] está desactivada cuando esta función está activada.
ECUALIZADOR	
AGUDOS	Para acentuar o reducir la gama de frecuencias altas de las señales de audio. Pulse el botón ► para aumentar los [AGUDOS]. Pulse el botón ◀ para disminuir los [AGUDOS].
GRAVES	Para acentuar o reducir el sonido de baja frecuencia. Pulse el botón ► para aumentar los [GRAVES]. Pulse el botón ◀ para disminuir los [GRAVES].
ENTRADA DE AUDIO	Selecciona la fuente de entrada de audio: [DVI], [HDMI1], [HDMI2], [DisplayPort1], [DisplayPort2], [IN1], [IN2], [VIDEO], [MP] y [OPTION]*1.
AUDIO IMAGEN MÚLTIPLE	Selecciona qué fuente de audio usar cuando se activa IMAGEN MÚLTI. Al seleccionar cualquiera de las imágenes, se emite el sonido de esa imagen.
LINE OUT	Al seleccionar [VARIABLE] se permite el control del nivel de salida de línea con el botón VOLUME del mando a distancia o el panel de control del monitor.
RETAR. AUD.	
RETAR. AUD.	Seleccione esta opción si hay un retraso notable entre la imagen de vídeo y la salida de la señal de audio. Cuando esta opción está activada, la señal de audio puede retrasarse entre 0 y 100 milisegundos. Esto permite que los retrasos del vídeo que pueden darse debido al procesamiento del vídeo, como el DESENTRELAZADO, se combinen con un retraso igual en la señal de audio para evitar errores de sincronización de labios.
TIEM. RET.	
REAJUSTE	Restablece todas las opciones de AUDIO en la configuración de fábrica, a excepción de [VOLUMEN].

*1: Esta función depende de la placa opcional instalada en el monitor.

PROGRAMA

MENÚ DE PROGRAMACIÓN	
AJUSTES DE PROGRAMA	Crea un programa de trabajo para el monitor (ver página 44). Pulse los botones ▲, ▼, ►, ◀ para navegar y cambiar los ajustes de programa. Pulse el botón SET del mando a distancia o los botones de cambio de entrada en el monitor para seleccionar los ajustes. NOTA: <ul style="list-style-type: none"> • La [FECHA Y HORA] debe ajustarse antes de agregar programas. • Los programas que configure se guardan al salir de la ventana [AJUSTES DE PROGRAMA]. • Si se configuran varios programas para que se inicien al mismo tiempo, se da prioridad al programa con el número más alto. • Los programas no se ejecutarán cuando [TEMPOR. APAGADO] esté configurado en [ON]. • Si una señal de entrada o un modo de imagen ya no es válido, mostrará su texto en rojo. Resalte el texto rojo y pulse SET para cambiar a un ajuste válido. Por ejemplo, una señal de entrada puede dejar de ser válida si se cambia Opción de terminal para esa entrada después de haberla seleccionado para el programa. • Los programas no se ejecutan mientras el menú [AJUSTES DE PROGRAMA] está abierto.
AJUSTES	Resalte el número y pulse el botón SET para activar el programa. Cuando un programa está activado, la casilla situada junto al número presenta un contorno. Se pueden crear y habilitar hasta 30 programas. Pulse el botón ► o ◀ para recorrer los números de programas.
ALIMENTACIÓN	Establece el estado de energía del monitor del programa. Seleccione [ENC.] si desea que el programa encienda el monitor a la hora especificada. Seleccione [APAG.] si desea que el programa apague el monitor a la hora especificada.

MENÚ DE PROGRAMACIÓN	
HORA	Establezca la hora de inicio de la programación. NOTA: Rellene los dos campos del valor HORA. Si cualquiera de los dos campos muestra [--], la programación no funcionará.
ENTRAD	Seleccione qué entrada de vídeo usar para el programa. Para mantener la entrada activa cuando se inicia el programa, asegúrese de que la configuración sea [--]. Si selecciona una entrada específica, elija [ON] en [ENCENDIDO].
MODO IMG ¹	Seleccione el modo de imagen que usar para el programa. Para mantener el modo de imagen activo cuando se inicia el programa, asegúrese de que la configuración sea [--]. Si selecciona un MODO IMG específico, seleccione [ON] en [ENCENDIDO].
Seleccione un elemento de la lista siguiente (solo puede elegir uno).	
FECHA	Seleccione esta opción si el programa solo va a ejecutarse un día o es irregular.
DIARIO	Seleccione esta opción para que el programa se repita todos los días.
SEMANAL	Seleccione esta opción para que el programa se repita una vez a la semana.
DÍA DE LA SEMANA	Seleccione esta opción para que el programa se ejecute los días de diario solamente. NOTA: Los “días de diario” son cualquier día que no sea un día de fin de semana o festivo. Los días que no estén seleccionados en los ajustes [FIN DE SEMANA] y [VACACIONES] son automáticamente días laborables.
FIN DE SEMANA	Seleccione esta opción para que el programa se ejecute los fines de semana solamente. NOTA: Los “fines de semana” se eligen en el menú [CONF. FIN DE SEMANA].
VACACIONES	Seleccione esta opción para que el programa se ejecute en las vacaciones seleccionadas. NOTA: Los días de “vacaciones” se agregan en el menú [CONFIG. VACACIONES].
LISTA PROGRAMA	Muestra la lista de programas y sus ajustes actuales. Pulse los botones ► o ◀ para desplazarse por los 30 programas.
CONFIG. VACACIONES	Define qué días son festivos en los ajustes de SCHEDULE. Los programas configurados para que se ejecuten en un día festivo ([VACACIONES]) utilizan esta lista.
NÚM.	Define qué días son festivos en los ajustes del programa. Pulse los botones ► o ◀ para recorrer los números y configurar diferentes días festivos.
AÑO	Pulse el botón ► o ◀ para desplazarse por los años hasta que se muestre el que desea utilizar para el día festivo. Si el día festivo coincide en fecha cada año, deje el campo en blanco [--].
MES	Pulse el botón ► o ◀ para desplazarse por los meses hasta que se muestre el que desea utilizar para el día festivo. Si el día festivo se repite el mismo día cada mes, deje el campo en blanco [--].
DÍA	Si el día festivo transcurre en un día específico del mes, por ejemplo, el día 5, pulse SET para seleccionar DÍA. Pulse el botón ▼ para resaltar el campo DÍA; a continuación pulse el botón ► o ◀ para desplazarse por los días hasta que se muestre el que desea utilizar para el día festivo. NOTA: <ul style="list-style-type: none"> • Si el campo MES está vacío, los programas configurados para que se ejecuten durante los días festivos lo harán este día cada mes. • Si selecciona MES pero no especifica un día concreto, el día festivo se considera cada día.
SEMANA	Si el día festivo transcurre en un semana específica del mes, por ejemplo, cada segundo lunes, pulse SET para seleccionar SEMANA. Pulse el botón ▼ para resaltar el campo SEMANA; a continuación, pulse el botón ► o ◀ para seleccionar la semana del mes (puede seleccionar entre: 1ª, 2ª, 3ª, 4ª, 5ª). Pulse el botón ▼ para resaltar el campo DÍA; a continuación, pulse el botón ► o ◀ para seleccionar el día de la semana (puede seleccionar entre: DOM, LUN, MAR, MIE, JUE, VIE, SAB). NOTA: Si el campo MES está vacío, los programas configurados para que se ejecuten durante los días festivos lo harán esta semana cada mes.
DÍA FINAL	Define el último día de un período vacacional. NOTA: si un período vacacional de varios días coincide con el cambio de año, cree un período festivo por cada año. Por ejemplo, si el período vacacional transcurre entre el 25 de diciembre y el 7 de enero, defina dos períodos vacacionales independientes. Uno del 25 al 31 de diciembre, y otro del 1 al 7 de enero.
SET/BORRAR	Guarda o elimina el día festivo actual. NOTA: si desea modificar un día festivo, asegúrese de resaltar SET y luego pulsar SET con el control remoto para guardar los cambios. Si pulsa el botón EXIT del control remoto sin guardar los cambios, la configuración se perderá.
CONF. FIN DE SEMANA	Define qué días de la semana se consideran fin de semana en la configuración de SCHEDULE. Los programas configurados para que se ejecuten en un día laborable (DÍA DE LA SEMANA) o en fin de semana (FIN DE SEMANA) utilizan esta lista.
FIN DE SEMANA	Resalte el día que desee seleccionar como fin de semana y pulse SET en el control remoto.

*1: Si SPECTRAVIEW ENGINE está en ON, esta función aparece desactivada.

MENÚ DE PROGRAMACIÓN	
FECHA Y HORA	<p>Establezca la fecha y la hora en el reloj de tiempo real. Para que la función [SCHEDULE] sea operativa, es necesario definir la fecha y la hora. Una vez establecida la fecha y la hora, pulse el botón SET en el control remoto para guardar la configuración. Pulse EXIT para cancelar los cambios.</p> <p>NOTA: Si la alimentación principal del monitor se mantiene apagada durante dos semanas, el ajuste de [FECHA Y HORA] vuelve a su valor predeterminado y la función del reloj deja de funcionar.</p>
AÑO	Define el año en curso. Pulse el botón ► o ◀ en el control remoto para desplazarse por los años hasta el año en curso.
MES	Define el mes en curso. Pulse el botón ► o ◀ e el control remoto para desplazarse por los meses hasta el mes en curso.
DÍA	Define el día en curso del mes. Pulse el botón ► o ◀ en el control remoto para desplazarse por los días hasta el día en curso.
HORA	<p>Define la hora actual. Resalte el campo HORA, pulse el botón ► o ◀ en el control remoto para seleccionar la hora actual y repita la operación en el campo MINUTOS.</p> <p>NOTA:</p> <ul style="list-style-type: none"> • El reloj del monitor tiene el formato de 24 horas. • Si el monitor se encuentra en una ubicación donde se aplica Ahorro de luz, en el campo HORA especifique la hora que sería en este momento si el Ahorro de luz no está vigente. A continuación, active la función [AHORRO LUZ] para que el reloj aplique automáticamente la hora actual.
FECHA Y HORA ACTUALES	Muestra la fecha y la hora actuales. Estos datos no reflejarán los cambios en la configuración de Fecha y Hora hasta que pulse SET en el control remoto.
AHORRO LUZ	<p>La hora real se cambia automáticamente para reflejar la hora con el Ahorro de luz aplicado.</p> <p>NOTA: Defina [FECHA Y HORA] antes de activar el ajuste [AHORRO LUZ].</p>
AHORRO LUZ	Cuando el Ahorro de luz está vigente, se ajusta automáticamente la hora actual en función de las fechas inicial y final seleccionadas en este menú.
INICIO DE MES	Defina el mes, el día y la hora en que se inicia el Ahorro de luz.
FIN DE MES	Defina el mes, el día y la hora en que finaliza el Ahorro de luz.
DIFER. HORARIA	Defina la diferencia horaria para el ajuste de la hora en el reloj de tiempo real. Cuando se inicia el ahorro de luz, se reajusta el reloj según la hora real.
TIEMPO DESACTIV.	<p>Apaga el monitor después del período de tiempo que se muestra junto al deslizador. Pulse el botón ► o ◀ en el control remoto para ajustar el temporizador de 1 a 24 horas.</p> <p>NOTA: Los programas no se ejecutarán cuando [TIEMPO DESACTIV.] esté configurado en [ON].</p>
REAJUSTE	Restablece todas las opciones de PROGRAMA a los valores de fábrica, salvo para [FECHA Y HORA] y [AHORRO LUZ].

MULTI-ENTRADA

MENÚ MULTI-ENTRADA	
MAN. MODO IMAG. MÚLTI.*1	<p>Cuando esta función está activada, [MODO IMAGEN MÚLTIPLE] o [TEXT TICKER] se reanudan automáticamente cuando el monitor se apaga y se vuelve a encender.</p> <p>Cuando esta función está desactivada, [MODO IMAGEN MÚLTIPLE] y [TEXT TICKER] se desactivan automáticamente cuando el monitor se apaga. Deberán volver a activarse desde los ajustes en el menú MULTI-INPUT o pulsando el botón ENC./APAG. en IMAGEN MÚLTI. en el control remoto.</p>
MODO IMAGEN MÚLTIPLE*1, *3	Visualiza contenido procedente de diferentes entradas.
IMAGEN MULTI	<p>Cuando esta opción está desactivada, se muestra la entrada actual.</p> <p>Cuando esta opción está activada, se muestran múltiples entradas.</p> <p>Resalte ENC. y pulse SET en el control remoto para activar esta característica. Seleccione PIP (Picture-In-Picture) o PBP (Picture-By-Picture).</p> <p>PIP: Se visualiza una segunda entrada en un recuadro de imagen de la pantalla. El tamaño y la posición del recuadro de imagen se puede modificar.</p> <p>PBP: Las diferentes entradas se muestran en línea horizontal.</p> <p>NOTA: Cuando esta opción está activada, se sueltan automáticamente las funciones siguientes en el OSD si están activadas: [TEXT TICKER], [SUBTÍTULOS], [TILE MATRIX], [MOVIMIENTO] en [PROTECTOR PANTALLA], cualquier opción de [INVERTIR IMAGEN] excepto [NINGUNA], y [SÚPER] en [CAMBIO ENTRADA].</p>

*1: La función no opera cuando se selecciona [SÚPER] en [CAMBIO ENTRADA], o cuando [INVERTIR IMAGEN], [TILE MATRIX], o [FRAME COMP] están configurados en algo que no sea APAGADO.

*3: Si selecciona [OPTION] en entrada, esta función dependerá de la placa opcional instalada en el monitor.

MENÚ MULTI-ENTRADA	
IMAGEN ACTIVA ^{1, 2}	<p>Selecciona la entrada que se está configurando en este momento con los ajustes de MODO IMAGEN MÚLTIPLE. Cuando se cierra el menú OSD, esta es la entrada que gestiona el control remoto.</p> <p>NOTA:</p> <ul style="list-style-type: none"> • Cuando [MODO IMAGEN MÚLTIPLE] está activado, la imagen activa puede intercambiarse entre las entradas pulsando el botón IMAGEN ACTIVA en el control remoto en lugar de hacerlo a través del menú OSD. • Cuando [MARCO ACTIVO] está [ENC.] (es el ajuste predeterminado), pulse el botón IMAGEN ACTIVA una vez para que se muestre un marco alrededor de la imagen activa actual. Pulse de nuevo el botón para intercambiar entre las entradas. • Si una de las entradas seleccionadas es MP (reproductor multimedia), el reproductor no reaccionará al botón a menos que se trate de la imagen activa. • Si [MODO IMAGEN MÚLTIPLE] está desactivado, cualquier entrada en la [IMAGEN ACTIVA] actual será la entrada que se mostrará.
ACTIVO	Si [IMAGEN MÚLT.] está [APAG.], [IMAGEN1] es la imagen activa. Selecciona la entrada que se va a configurar en el ajuste de imagen múltiple y que se gestionará a través del control remoto.
MARCO ACTIVO	Activa o desactiva el marco rojo que se muestra alrededor de la imagen activa. Este marco aparece cuando el menú OSD está abierto o cuando se pulsa el botón IMAGEN ACTIVA en el control remoto.
SELECCIONAR ENTRADA ^{3, 5}	<p>Selecciona la entrada que se utilizará en cada IMAGEN que se muestra cuando [MODO IMAGEN MÚLTIPLE] está [ENC.].</p> <p>NOTA:</p> <ul style="list-style-type: none"> • Al cambiar la entrada del número de la imagen que corresponde a la IMAGEN ACTIVA actual, por ejemplo, [IMAGEN1], la entrada no se cambia a menos que se pulse SET en el control remoto. Si sale sin pulsar SET, el nombre de entrada que se muestra para dicha IMAGEN se restablecerá a la entrada actual correspondiente a IMAGEN ACTIVA. Si se cambia la entrada de la imagen que no está activa, el cambio se guarda inmediatamente. • Esta función no está disponible si [MODO IMAGEN MÚLTIPLE] está [APAG.].
IMAGEN1	
IMAGEN2	
TAMAÑO IMAGEN ^{1, 2, 4}	<p>Define el tamaño de la imagen activa. En el modo PIP solo se puede ajustar el recuadro de imagen (IMAGEN2). En modo PBP, cuando el tamaño de la imagen activa aumenta, la otra imagen se reduce automáticamente y viceversa.</p> <p>Utilice los botones ► y ◀ del control remoto para aumentar o reducir el tamaño de la imagen activa.</p>
POSICIÓN IMAGEN ^{1, 2, 4}	<p>Define la posición de la imagen activa en la pantalla.</p> <p>Al pulsar el botón ►, la imagen activa se desplaza a la derecha, y al pulsar el botón ◀, se desplaza a la izquierda.</p> <p>Al pulsar el botón ▲, la imagen activa se desplaza hacia arriba, y al pulsar el botón ▼, se desplaza hacia abajo.</p> <p>NOTA: La posición de la imagen activa puede cambiarse con el control remoto sin necesidad de abrir el menú OSD. Pulse el botón IMAGEN ACTIVA del control remoto para seleccionar la imagen que desea desplazar. Use los mismos botones del control remoto para cambiar la posición de la imagen. Tenga en cuenta que cuando MARCO ACTIVO está activado, se mostrará un contorno rojo alrededor de la imagen activa. En modo PIP, el recuadro de imagen puede moverse en todas direcciones. En modo PBP, la imagen activa solo se desplaza hacia arriba o hacia abajo (cuando las entradas se muestran en horizontal) o hacia la izquierda o derecha (cuando las entradas se muestran en vertical).</p>
ASPECTO IMAGEN ^{1, 2, 4}	<p>Define la relación de aspecto del contenido del marco de la imagen activa.</p> <p>Para cambiar la relación de aspecto de la imagen de la pantalla, consulte la página 33.</p>
TEXT TICKER ^{1, 3}	<p>Muestra un fragmento de [IMAGEN2] en horizontal o en vertical sobre la imagen de IMAGEN1. Esto se puede usar para mostrar, por ejemplo, una aplicación de teletipo como Text Ticker.</p> <p>NOTA:</p> <ul style="list-style-type: none"> • Si [MODO IMAGEN MÚLTIPLE] está [ENC.], se apagará automáticamente ([APAG.]) cuando se active [TEXT TICKER]. • [TEXT TICKER] se apaga automáticamente ([APAG.]) si se activa cualquiera de las funciones siguientes: [MODO IMAGEN MÚLTIPLE], [TILE MATRIX], [PROTECTOR PANTALLA], [INVERTIR IMAGEN], [SÚPER] en [CAMBIO ENTRADA], [SUBTÍTULOS]. • [POINT ZOOM] y [STILL] no están disponibles cuando se activa [TEXT TICKER].
IMG.	Seleccione Horizontal o Vertical y pulse SET para activar [TEXT TICKER].
POSITION	Mueve el área de Text Ticker.
TAMAÑO	Ajusta el tamaño del área de Text Ticker. El Text Ticker muestra la porción superior (cuando está en horizontal) o la porción izquierda (cuando está en vertical) de la segunda fuente. El ajuste del tamaño de Text Ticker determina qué cantidad de porción superior o izquierda de la segunda fuente se visualiza.
DETECTAR	Activa o desactiva automáticamente la función Text ticker dependiendo de la presencia de la señal de entrada seleccionada en [IMAGEN2].
SELEC. ENTRADA	Selecciona las entradas que se usarán en la imagen principal (IMAGEN1) y en la imagen secundaria (IMAGEN2).

*1: La función no opera cuando se selecciona [SÚPER] en [CAMBIO ENTRADA], o cuando [INVERTIR IMAGEN], [TILE MATRIX], o [FRAME COMP] están configurados en algo que no sea APAGADO.

*2: Cuando [TEXT TICKER] está activado o está desactivado el modo imagen múltiple, esta función no está disponible.

*3: Si selecciona [OPTION] en entrada, esta función dependerá de la placa opcional instalada en el monitor.

*4: Esta función no está disponible si [PIP] está en [MODO IMAGEN MÚLTIPLE] y entonces [IMAGEN1] se establece en [IMAGEN ACTIVA].

*5: Esta función se libera cuando se selecciona [SÚPER] en [CAMBIO DE ENTRADA] o cuando [TEXT TICKER] está activo.

MENÚ MULTI-ENTRADA	
DETECCIÓN ENTRADA ^{*6}	<p>Cuando esta opción está activada, puede detectar y cambiar entradas cuando se aplica o se pierde una señal.</p> <p>NOTA: Esta opción no está disponible cuando están activadas las opciones del menú OSD siguientes:</p> <ul style="list-style-type: none"> • [SÚPER] está seleccionado en los ajustes de [CAMBIO ENTRADA]. • [SENSOR HUMANO] está activado en los ajustes de [ATENUACIÓN AUTO] del menú [CONTROL].
NINGUNA	<p>El monitor no busca la señal de vídeo en las demás conexiones de entrada.</p> <p>Si se pierde la señal de vídeo en la entrada actual, o si se cambia manualmente la entrada del monitor por una que no tenga señal de vídeo, la pantalla se muestra en negro y el LED parpadea en verde. Si [AHORRO DE ENERGÍA] está activado, el monitor pasa al modo de ahorro de energía después del período de tiempo especificado en [AHORRO DE ENERGÍA].</p>
DETECTAR EL PRIMERO ^{*3, *5}	<p>El monitor no busca la señal de vídeo en las demás conexiones de entrada si la entrada actual tiene señal de vídeo.</p> <p>Si la conexión de entrada actual no tiene señal de vídeo, el monitor buscará la señal en el resto de las conexiones de entrada de vídeo. Cuando se encuentre una señal de vídeo, el monitor pasará automáticamente de la entrada actual a la entrada que tiene la fuente de vídeo activa.</p>
DETECTAR EL ULTIMO ^{*3, *5}	<p>El monitor realiza una búsqueda activa de la señal de vídeo en el resto de las conexiones de entrada incluso aunque la entrada actual tenga señal de vídeo. Cuando se aplica una fuente de señal de vídeo nueva a otra conexión de entrada, el monitor pasa automáticamente a la nueva fuente de vídeo detectada.</p> <p>Si se pierde señal de vídeo en la conexión de entrada actual, el monitor buscará la señal en el resto de las conexiones de entrada de vídeo. Cuando se encuentre una señal de vídeo, el monitor pasará automáticamente de la entrada actual a la entrada que tiene la fuente de vídeo activa.</p>
DETECCIÓN PERSONALIZ. ^{*3}	<p>El monitor solo busca la señal de vídeo en las entradas seleccionadas para los números prioritarios. Si la señal se pierde, el monitor buscará la señal en orden de prioridad y pasará automáticamente a la entrada que tenga la prioridad más alta con señal de vídeo activo. El monitor realiza búsquedas activas en estas entradas. Si la entrada de la señal actual no es Prioridad 1 y la nueva señal se aplica a la entrada asignada a Prioridad 1, el monitor pasará automáticamente a la entrada con prioridad más alta.</p> <p>NOTA:</p> <ul style="list-style-type: none"> • La prioridad de una señal de entrada de la placa opcional solo está disponible en [PRIORIDAD 3], excepto en una opción PC con ranura tipo 2. • Si DisplayPort1 está definido como PRIORIDAD [1], [2] o [3], la entrada [OPTION] (opción PC con ranura tipo 2 (DP)) no se podrá seleccionar para ningún ajuste de prioridad. Si [OPTION] (opción PC con ranura tipo 2 (DP)) está definido como PRIORIDAD [1], [2] o [3], no se podrá seleccionar la entrada DisplayPort1 para ningún ajuste de prioridad.
CAMBIO ENTRADA	<p>Define la velocidad a la que el monitor cambia a una entrada de vídeo diferente.</p> <p>Si selecciona RÁPIDA, aumenta la velocidad de cambio entre entradas. Tenga en cuenta que al cambiar entre señales puede producirse ruido en la imagen.</p> <p>Al seleccionar SÚPER, el cambio entre las dos conexiones de entrada seleccionadas para ENTRADA1 y ENTRADA2 se realiza a gran velocidad. Apague y encienda el monitor después de seleccionar esta opción.</p> <p>NOTA:</p> <ul style="list-style-type: none"> • Según la placa opcional que esté usando, OPTION podría no ser compatible con el uso de SÚPER. La entrada OPTION no se mostrará como selección para ENTRADA1 y ENTRADA2. • Las opciones siguientes no están disponibles cuando [SÚPER] está activo: [MODO IMAGEN MÚLTIPLE], [TEXT TICKER], [STILL], [POINT ZOOM]. • Si establece [QUICK] y cambia la señal de entrada a DisplayPort, la imagen mostrada aparece distorsionada. • Cuando se conecta un cable al puerto HDMI OUT, es posible que la velocidad de cambio de la entrada no sea más rápida. • Cuando se conecta un cable al puerto HDMI OUT y se establece [RÁPIDA] o [SUPER], este ajuste causa una imagen distorsionada mientras cambian las señales.
OPCIÓN DE TERMINAL	<p>Establece los ajustes según el tipo de entrada de señal.</p>
MODO DVI	<p>Define el tipo de señal de entrada DVI-D.</p> <p>DVI-HD: Seleccione esta opción si la señal de entrada requiere autenticación HDCP. Utilice esta opción si el equipo conectado es un reproductor de DVD o un ordenador que muestra contenido HDCP.</p> <p>DVI-PC: Seleccione esta opción si la señal de entrada no requiere autenticación HDCP.</p>
MODO VGA	<p>Define el tipo de entrada analógica. Seleccione [RGB] o [YPbPr] según el tipo de equipo conectado.</p>
TIPO SINCRONIZACIÓN	<p>Define el tipo de señal de sincronización para la entrada analógica RGB VGA.</p> <p>AUTO: Seleccione esta opción para que el monitor identifique automáticamente el tipo de sincronización de la señal de vídeo.</p> <p>Si la imagen es inestable cuando el ajuste [AUTO] está activado, seleccione el tipo de sincronización específico de la señal de entrada.</p> <p>H/V SYNC: Seleccione esta opción cuando la señal de entrada requiera H/V SYNC (Sincronización horizontal/vertical).</p> <p>SOG: Seleccione esta opción cuando la señal de entrada requiera SOG (Sync-On-Green por sus siglas en inglés).</p> <p>NOTA: [TIPO SINCRONIZACIÓN] se inhabilita cuando [MODO VGA] está configurado con el valor [YPbPr].</p>

*3: Si selecciona OPTION en la entrada de imagen múltiple, esta función dependerá de la placa opcional instalada en el monitor.

*5: Excepto para MP.

*6: Dependiendo del dispositivo, tal vez no se detecte correctamente.

MENÚ MULTI-ENTRADA	
DisplayPort	<p>Permite seleccionar el modo DisplayPort [1.1a] o [1.2].</p> <p>Con DisplayPort 1.1a seleccionado, [SST] se establece automáticamente.</p> <p>Con DisplayPort 1.2 seleccionado, establezca [SST] o [MST*].</p> <p>* Debería seleccionar DisplayPort 1.2 cuando utilice Multi-Stream Transport. Multi-Stream Transport requiere la correspondiente tarjeta de visualización. Póngase en contacto con su proveedor para conocer las limitaciones de esta función.</p> <p>NOTA: MST no está disponible con una entrada de señal DisplayPort2.</p>
TASA BITS	<p>DisplayPort 1.1a se selecciona en DisplayPort, [HBR] se establece automáticamente.</p> <p>DisplayPort 1.2 y SST se seleccionan en DisplayPort, establezca [HBR] o [HBR2].</p> <p>DisplayPort 1.2 y MST se seleccionan en DisplayPort, [HBR2] se establece automáticamente.</p>
HDMI	<p>Establece el modo HDMI.</p> <p>MODO1: La resolución máxima es 3840 x 2160 (30 Hz)</p> <p>MODO2: La resolución máxima es 3840 x 2160 (60 Hz), HDCP 2.2, o HDR</p>
NIVEL DE VÍDEO	<p>Ajuste el rango de gama que se ha de mostrar según la señal de vídeo para mejorar el ajuste de blancos y negros de la imagen.</p> <p>ORIG.: Para los ajustes del ordenador. Muestra todas las señales de entrada de 0-255 niveles de gris.</p> <p>AMPL.: Para los ajustes de los equipos audiovisuales. Amplía las señales de entrada de 16-235 niveles de gris hasta 0-255 niveles de gris.</p> <p>AUTO: Establece las señales de entrada automáticamente ajustando el equipo conectado.</p> <p>NOTA: Esta función solo está disponible si en [SEÑAL DE ENTRADA] está seleccionado [HDMI], [DisplayPort] u [OPTION].</p>
FORMATO DE SEÑAL HDMI1, HDMI2, DisplayPort1, DisplayPort2, OPTION solo	<p>Selecciona el ajuste para el espacio de color y el valor de RGB de la señal HDMI/DisplayPort.</p> <p>NOTA: Si [AJUST. CANAL RANURA2] es [CANAL2], esta función aparece desactivada.</p>
REAJUSTE	<p>Restablece las opciones de MULTI INPUT a la configuración de fábrica, a excepción de [DETECCIÓN ENTRADA] (solo con prioridad de señales de entrada), [CAMBIO ENTRADA] (ENTRADA1 y ENTRADA2), [SELEC. ENTRADA], [ASPECTO IMAGEN] y [TASA BITS].</p>

OSD

MENÚ OSD	
IDIOMA ENGLISH DEUTSCH FRANÇAIS ITALIANO ESPAÑOL SVENSKA РУССКИЙ 中文 日本語	<p>Permite seleccionar el idioma que utiliza la OSD.</p>
HORA OSD	<p>Desactiva la OSD después de un período de inactividad. Los valores preseleccionados son 10-240 segundos.</p>
LOCALIZACIÓN OSD ARRIBA ABAJO DERECHA IZQUIERDA	<p>Determina la posición en la pantalla donde aparece OSD.</p>
INFORMACIÓN OSD	<p>Seleccione si desea que se muestre automáticamente información del monitor cuando se enciende, cuando se introducen cambios o cuando cambia la señal de entrada de alimentación.</p> <p>La información incluye la entrada actual, la fuente de audio, la relación de aspecto, la resolución y la velocidad de actualización. También se muestra la IP y el ID del monitor a menos que estos ajustes estén desactivados.</p> <p>El tiempo que la información OSD permanece visible en la pantalla puede ajustarse entre 3 y 10 segundos.</p> <p>Tenga en cuenta que la información OSD también se muestra al pulsar el botón DISPLAY en el control remoto. La función del control remoto no se puede desactivar.</p>

MENÚ OSD	
INFO. COMUNICACIÓN	Selecciona si se va a mostrar el [ID MONITOR] y la [DIRECCIÓN IP] cuando [INFORMACIÓN OSD] está [ENC.] o al pulsar el botón DISPLAY en el control remoto.
TRANSPARENCIA OSD	Cambia el OSD a parcialmente transparente.
ROTACIÓN DE OSD	Cambia la orientación OSD entre horizontal y vertical.
HORIZONTAL	Muestra la OSD con la orientación horizontal.
VERTICAL	Muestra la OSD con la orientación vertical. NOTA: [SUBTÍTULOS] no está disponible cuando la opción [ROTACIÓN DE OSD] está establecida como [VERTICAL].
GUÍA DE TECLAS	Muestra la Guía de botones del monitor cuando aparece el menú OSD. La Guía de botones tiene el mismo diseño que el panel de control de botones del monitor y no se modifica aunque cambie la LOCALIZACIÓN OSD. Se trata de una guía visual que indica la posición de los botones para poder ajustar las funciones con facilidad cuando no se utiliza un control remoto. NOTA: Esta función no está disponible si la opción [ROTAR OSD] está activada.
MEMO	Muestra el título MEMO y el conjunto de mensajes a través del servidor HTTP. Para obtener más detalles, consulte "Ajustes de MEMO" en la página 85.
NOMBRE ENTRADA	Cambia el nombre de la entrada actual. Pueden definirse nombres personalizados con un máximo de 14 caracteres, incluidos los espacios. Los caracteres pueden ser una combinación de letras (A-Z), números (0-9) y algunos símbolos.
SUBTÍTULOS Solo entrada VIDEO	Activa los subtítulos. NOTA: Esta función se desactiva si se activa cualquiera de las siguientes funciones: [MODO IMAGEN MÚLTIPLE], [TEXT TICKER], [VERTICAL] en [ROTACIÓN DE OSD], [TILE MATRIX], [PROTECTOR PANTALLA], [STILL], [PUNTO ZOOM], [SÚPER] en [CAMBIO ENTRADA].
REAJUSTE	Restablece los valores de fábrica de las funciones siguientes en el menú OSD: [HORA OSD], [LOCALIZACIÓN OSD], [INFORMACIÓN OSD], [TRANSPARENCIA OSD], [SUBTÍTULOS].

MULTI-PANTALLA

MENÚ MULTI-DSP	
AUTO TILE MATRIX SETUP	<p>AUTO TILE MATRIX establece automáticamente los ajustes de Tile Matrix en todos los monitores de la cadena, empezando por el monitor principal. En el monitor principal, introduzca el número de monitores en disposición horizontal y vertical, y luego seleccione [ACTIVAR].</p> <p>Se configuran automáticamente las siguientes funciones en los monitores conectados: [ID MONITOR], [TILE MATRIX], [TILE MATRIX MEM], [señal de entrada], ajuste de salida de vídeo y [DisplayPort] en [OPCIÓN DE TERMINAL].</p> <p>NOTA:</p> <ul style="list-style-type: none"> [AUTO ID] asigna un ID exclusivo para cada monitor de forma consecutiva empezando por el ID del monitor principal. Se recomienda la conexión DisplayPort para conectar los monitores entre sí. Con esta función no se ejecuta [AUTO IP]. En [CONF. ID/IP AUTO] se puede activar la asignación automática de direcciones IP en todos los monitores. [TILE MATRIX] se desactiva automáticamente si se ha activado [MOVIMIENTO] en [PROTECTOR PANTALLA]. <p>Ejemplo de instalación vía LAN:</p> <div style="display: flex; justify-content: space-around; align-items: flex-start;"> <div style="text-align: center;"> <p>Orientación horizontal</p> </div> <div style="text-align: center;"> <p>Orientación vertical</p> </div> </div>
AJUSTE DE COPIA	<p>Copia algunas categorías del menú OSD en los otros monitores cuando están conectados entre sí.</p> <p>NOTA: Cuando utilice esta función, debe encadenar los monitores por medio de cables de LAN. La selección de qué ajustes copiar se restablecerá a la predeterminada cuando se apague el monitor. El número de monitores a los que se pueden copiar los ajustes se puede reducir en función de la calidad de los cables LAN que se utilicen. Consulte el archivo "Setting copy.pdf" en el sitio web de SHARP.</p>
INICIO COPIA	Resalte y pulse SET para seleccionar cada uno de los ajustes que deba copiarse en los otros monitores, o seleccione [ALL INPUT]. Resalte [SÍ] y pulse SET para empezar a copiar los ajustes.
TODAS LAS ENTRADAS	Cuando esta opción está seleccionada, se copian todos los ajustes del terminal.

MENÚ MULTI-DSP	
TILE MATRIX	<p>Permite que una imagen se amplíe y muestre en varias pantallas (hasta 100) mediante un amplificador de distribución. Esta opción sirve para configurar manualmente los ajustes de TILE MATRIX que se configuran automáticamente al utilizar [AUTO TILE MATRIX SETUP].</p> <p>NOTA:</p> <ul style="list-style-type: none"> • La baja resolución no es adecuada si se utilizan muchos monitores en mosaico. • Puede utilizar el monitor con un amplificador de distribución con el número mínimo de pantallas. Estas funciones no están disponibles cuando [TILE MATRIX] está activado: [MODO IMAGEN MÚLTIPLE], [TEXT TICKER] y [SUBTÍTULOS] en el menú OSD, y los botones STILL y POINT ZOOM del control remoto. • Tile Matrix se desactiva automáticamente cuando se activa cualquiera de las funciones siguientes: <ul style="list-style-type: none"> - Selección de la opción [INVERTIR IMAGEN] en el menú [ROTACIÓN] (excepto para [NINGUNA]). - Activación de [MOVIMIENTO] en el menú [PROTECTOR PANTALLA]. • Si [DINÁMICO] o [ZOOM] es el ajuste seleccionado para aspecto, actúan como relación de aspecto [COMPLETA] cuando Tile Matrix está activo. Cuando Tile Matrix está activo, el cambio del ajuste de aspecto [DINÁMICO] o [ZOOM] o el cambio del nivel de zoom no afecta a la imagen. Cuando Tile Matrix está desactivado, los ajustes que se modificaron cuando estaba activo se aplican de forma inmediata. • La función [POINT ZOOM] se desactiva automáticamente cuando [TILE MATRIX] está activo. Consulte la función [POINT ZOOM] para obtener más detalles. • Si el contenido del reproductor multimedia se está reproduciendo mientras [TILE MATRIX] está activo, puede haber diferencias entre las imágenes de los monitores. • Cuando la señal de entrada es una señal HDMI con 3840 x 2160 (60 Hz), [TILE MATRIX] no está disponible.
PANTALLAS H	Número de monitores dispuestos horizontalmente.
PANTALLAS V	Número de monitores dispuestos verticalmente.
POSICIÓN	Selecciona la parte de la imagen en mosaico para que se muestre en el monitor actual.
TILE COMP	Ajusta la imagen de manera que se compense el espacio entre pantallas. Cuando está activado, se puede cambiar el tamaño y la posición de la imagen que se muestra pulsando el botón ► o ◀ en el control remoto.
CORTE MOSAICO	<p>Selecciona la parte de la imagen mostrada y la visualiza en pantalla completa.</p> <p>Puede ajustar el tamaño del marco mediante [PANTALLAS H] y [PANTALLAS V] y luego elegir un marco por [POSICIÓN].</p> <p>La posición del marco puede ajustarse pulsando el botón ► o ◀ en el control remoto.</p>
TILE MATRIX ACTIVO	Inicia Tile Matrix.
FRAME COMP	<p>Añade un retardo al vídeo visualizado para reducir los espacios de marco entre las filas dispuestas en mosaico cuando se muestran imágenes en movimiento.</p> <p>NOTA:</p> <ul style="list-style-type: none"> • Puede que la imagen se distorsione al activar la alimentación o al modificar los ajustes. • Si [FRAME COMP] se establece en [AUTO] o [MANUAL], [V SCAN REVERSE] no está disponible. <div style="text-align: center;"> </div>
NINGUNA	FRAME COMP no está disponible.
AUTO	Establece la cadencia de visualización de todos los monitores en dirección vertical automáticamente.
MANUAL	Establece la cadencia de visualización de cada monitor individualmente.
V SCAN REVERSE	<p>Los paneles suelen explorarse de arriba abajo. Invertir la dirección en filas alternas de las pantallas dispuestas en mosaico puede reducir los espacios de marco entre las filas cuando se muestran imágenes en movimiento.</p> <div style="text-align: center;"> </div> <p>NOTA: Si [V SCAN REVERSE] se establece en [AUTO] o [MANUAL], [FRAME COMP] no está disponible.</p>
NINGUNA	[V SCAN REVERSE] no está disponible.
AUTO	Establece la dirección de escaneado de las imágenes calculada automáticamente en todos los monitores.
MANUAL	Establece la dirección de escaneado de cada monitor individualmente.
NO INVERSO	Establece la dirección de escaneado normal y retrasa la cadencia de visualización de las imágenes en 1 fotograma.
INVERSO	Invierte la dirección de escaneado de cada monitor individualmente.

MENÚ MULTI-DSP	
TILE MATRIX MEM	Permite definir las opciones de Tile Matrix, configuradas en la entrada actual, en todas las entradas del monitor.
COMÚN	Todos los ajustes de [TILE MATRIX] se guardan para todas las entradas de señal.
ENTRAD	Todos los ajustes de [TILE MATRIX] se guardan para la entrada de señal seleccionada.
CONTROL DE ID	Define el número de ID del monitor, asigna el monitor a grupos y proporciona la opción para el proceso de numeración automática de dirección IP e ID de monitor en instalaciones multipantalla cuando están conectados en serie con cables LAN.
ID MONITOR	Establece el número de ID de monitor de 1 a 100. Este número se usa exclusivamente para identificar el monitor en instalaciones multipantalla. Este número también se usa en el control remoto cuando está en modo ID para controlar un monitor individual en una instalación multipantalla. NOTA: Se recomienda encarecidamente su uso para que el monitor pueda ser identificado y controlado de manera individual.
ID GRUPO	Esta función asigna monitores a grupos, lo que proporciona la capacidad de enviar comandos a todas las pantallas, aunque solo los monitores con el ID de grupo coincidente pueden ejecutar los comandos. A través de los ID de grupo y empleando un solo comando, se puede acceder a grupos específicos de monitores para facilitar operaciones paralelas a alta velocidad en pantallas con conexión en cadena. Resulta útil en casos como la conmutación rápida de entradas de vídeo o configuraciones de Tile Matrix en un mural de vídeo. La función [ID GRUPO] se utiliza solamente a través de comandos RS-232C o LAN procedentes de su software o del sistema de control. Los monitores pueden asignarse a cualquiera de los diez ID de grupo disponibles etiquetados de la A a la J. Consulte el Documento PDF "Control externo" (vea la página 95) para conocer los códigos de comando de monitor.
CONF. ID/IP AUTO	Establece automáticamente todas las direcciones IP y/o ID de monitor en una conexión LAN. Resalte [INICIO] y pulse SET en el control remoto para que se muestre el menú [CONF. ID/IP AUTO]. NOTA: <ul style="list-style-type: none"> • Todos los cambios realizados en el menú [CONF. ID/IP AUTO] deben implementarse en el monitor maestro, que es el primero en la conexión LAN. La numeración automática se realiza de manera consecutiva de uno en uno comenzando por el monitor maestro. • No apague el interruptor de la alimentación principal de los monitores ni lo ponga en la posición de estado en espera mientras [CONF. ID/IP AUTO] o [REST. ID/IP AUTO] están en curso. • No interrumpa la conexión LAN de los monitores con la conexión de dispositivos de red entre monitores.
ELEMEN. DE AJUS.	Selecciona qué función debe numerarse automáticamente en la conexión LAN. Cada número se asigna de manera consecutiva comenzando por los números de base definidos en este menú.
ID MONITOR	Los números de ID de monitor se asignan automáticamente para todos los monitores de la conexión LAN, comenzando por el número definido como [NÚMERO DE BASE]. Esta opción no cambia las direcciones IP actuales.
DIRECCIÓN IP	Las direcciones IP se asignan automáticamente para todos los monitores de la conexión LAN. Los tres primeros octetos se definen con el formato de [DIRECCIÓN BASE], el cuarto octeto comienza en el NÚMERO DE BASE y va aumentando de uno en uno para cada monitor subsiguiente de la conexión LAN. Esta opción no cambia los ID de monitor actuales.
ID e IP	Se asigna tanto el ID de monitor como la dirección IP para todos los monitores de la conexión LAN, comenzando por el [NÚMERO DE BASE] y la [DIRECCIÓN BASE].
NÚMERO BASE	Define el número de inicio para el ID de monitor y/o la dirección IP. Se trata del número que se asigna al monitor maestro. La numeración automática asigna números consecutivos, comenzando por este número y aumentando de uno en uno para cada monitor de la conexión LAN. Cuando se ejecuta AUTO ID: - Los números de monitor pueden ir de 1 a 100. No obstante, el monitor maestro debe tener un número inicial lo suficientemente bajo como para que puedan incluirse todos los monitores de la conexión LAN. La numeración automática aumenta de uno en uno hasta alcanzar el número 100. Por ejemplo, si una conexión LAN tiene 20 monitores, el NÚMERO DE BASE debe ser 80 o inferior. Cuando se ejecuta AUTO IP: - Se trata del cuarto octeto de la dirección IP. Los octetos del uno al tres se definen en DIRECCIÓN BASE. El NÚMERO DE BASE se asigna automáticamente al monitor maestro y aumenta de uno en uno hasta el final de la conexión LAN. - Si el monitor maestro está conectado a una red, antes de ejecutar AUTO IP asegúrese de que no hay conflictos en la dirección IP. Cuando se ejecuta IP e ID: - El NÚMERO DE BASE es el número inicial para el ID de monitor y para el cuarto octeto de la dirección IP. En consecuencia, si el monitor maestro se va a conectar a una red y no hay un bloque de direcciones IP disponibles con un número lo suficientemente bajo como para iniciar la numeración automática de ID, se recomienda ejecutar AUTO ID y AUTO IP por separado en lugar de usar una función de ID e IP automática agrupada.
DIRECCIÓN BASE	Define el valor del primer al tercer octeto de las direcciones IP que se asigna durante la numeración automática. Si el monitor maestro está conectado a una red, estos campos deben coincidir con los números IP de red correspondientes a los monitores con acceso a través de una LAN, por ejemplo, 192.168.0 o 10.0.0 El cuarto octeto se define en [NÚMERO DE BASE] y aumenta de uno en uno a partir del monitor maestro. NOTA: [DIRECCIÓN BASE] solo está disponible al seleccionar [DIRECCIÓN IP] o [ID e IP] en [SETTING ITEM].
INICIO DEL AJUSTE IP/ID	Resalte SÍ y luego pulse SET en el control remoto para activar la función de numeración automática, que primero detecta la cantidad de monitores que hay conectados en la LAN antes de continuar.

MENÚ MULTI-DSP	
PANT. DETEC.	Muestra el número de monitores detectados en la conexión LAN. Si el número es correcto, resalte CONTINUE y luego pulse SET en el control remoto para iniciar la numeración automática. Si el número de monitores no es correcto, asegúrese de que todos los monitores están encendidos y verifique la conexión de los cables de los monitores de la LAN. A continuación, resalte RETRY y pulse SET para reiniciar la detección de monitores. Cuando [CONF. ID/IP AUTO] haya finalizado, aparecerá el estado ACABADO! en la pantalla. NOTA: No apague el interruptor de la alimentación principal de los monitores ni los ponga en posición de estado en espera mientras [CONF. ID/IP AUTO] está en curso.
REST. ID/IP AUTO	Restaura todas las direcciones IP y/o ID de monitor de una conexión LAN. Resalte INICIO y pulse SET en el control remoto para mostrar el menú [REST. ID/IP AUTO].
REINIC. ELEMENTO	Seleccione qué elemento desea reiniciar en todos los monitores de la conexión LAN.
IN. REIN. ID/IP	Resalte SÍ y pulse SET para reiniciar el elemento seleccionado en [REINIC. ELEMENTO]. [ID MONITOR] cambiará todos los ID de monitor por 1 (ajuste predeterminado). [DIRECCIÓN IP] restaurará el ajuste anterior de todas las direcciones IP de los monitores. [ID e IP] restaurará los ID de monitor y las direcciones IP.
PANT. DETEC.	Muestra el número de monitores detectados.
TRANSF. COMANDO	Cuando [ENC.] está seleccionado, los comandos que se envían al monitor maestro se transfieren al resto de los monitores de la conexión LAN.
REAJUSTE	Restablece todos los ajustes en el menú MULTIPANTALLA a sus valores de fábrica.

PROTECCIÓN DE PANTALLA

MENÚ PROTEGER	
AHORRO DE ENERGÍA	Pone el monitor en modo de ahorro de energía (baja potencia) una vez transcurrido tiempo sin detectar ninguna señal de entrada o si se produce una pérdida de señal. Cuando el monitor está en modo de ahorro de energía, el indicador LED de alimentación cambiará de color. Consulte la tabla de indicadores LED de alimentación (véase la página 90). Consulte las especificaciones del monitor (consulte "PN-UN553S" en la página 93 y "PN-UN553V" en la página 94) para conocer la información sobre el consumo eléctrico. NOTA: <ul style="list-style-type: none"> Cuando el monitor está conectado a un ordenador, puede que el adaptador de pantalla del mismo no deje de enviar datos digitales aunque no haya ninguna imagen en la pantalla. Si esto ocurre, el monitor no pasará al estado en espera. La función [AHORRO DE ENERGÍA] se desactiva cuando [DESC. AUTO] está activado en el menú SCHEDULE, o cuando [SENSOR HUMANO]*1 está activado en la sección [ATENUACIÓN AUTO] en el menú CONTROL.
AJUSTE HORA DE AHORRO ENERGÍA AUTO	Define la cantidad de tiempo que el monitor debe esperar la señal de entrada antes de entrar en modo de ahorro de energía.
MENS. AHORRO ENERGÍA	Muestra un mensaje cuando el monitor entra en modo de baja potencia.
CONTROL VENTILADOR	Cuando [AUTO] está seleccionado, los ventiladores solo se ponen en marcha cuando la temperatura interna alcanza el ajuste definido en cualquiera de los sensores de este menú. Los ventiladores se apagan automáticamente cuando el monitor se enfría. Si [ENC.] está seleccionado, los ventiladores siempre están en funcionamiento. Los ventiladores no se pueden apagar manualmente. La opción [VEL. VENTIL] puede ajustarse como BAJA y ALTA. Utilice el botón ► o ◀ en el control remoto para ajustar la temperatura interna máxima que el monitor puede alcanzar para que el ventilador se ponga en marcha si se ha seleccionado [AUTO].
ESTADO TEMPERATURA	Muestra el estado real de los ventiladores, la luz de fondo y los sensores de temperatura.
PROTECTOR PANTALLA	Utilice la función [PROTECTOR PANTALLA] para reducir el riesgo de persistencia de la imagen.
GAMMA ²	Cambia a una gama apropiada para reducir la persistencia de la imagen.
LUZ DE FONDO ²	Reduce el brillo de la luz de fondo al seleccionar [ENC.]. NOTA: No active esta función si el [SENSOR LUZ AMB.] está en [MODO1] o [MODO2].
MOVIMIENTO ³	Amplía ligeramente la imagen de pantalla al nivel de zoom predeterminado y la desplaza en cuatro direcciones (arriba, abajo, derecha, izquierda) al intervalo predeterminado. Utilice el botón ► y ◀ del control remoto para definir el tiempo en el control deslizante [INTERVALO], y el porcentaje de zoom en el control deslizante [ZOOM]. NOTA: Cuando, en [OPCIÓN DE TERMINAL], [HDMI] se establece en [MODO 2], esta función no está disponible.

MENÚ PROTEGER	
COLOR DEL BORDE	<p>Ajusta el color de los bordes que se muestran cuando la imagen no ocupa toda la pantalla.</p> <p>Por ejemplo, estos bordes se muestran cuando la imagen se muestra en 4:3, cuando se ha activado Picture-By-Picture en el modo multiimagen y las dos entradas no ocupan la pantalla completa o el reproductor multimedia reproduce imágenes o vídeos, etc.</p> <p>Pulse el botón ► para aclarar el color de los bordes; el nivel puede aumentarse hasta alcanzar el color blanco.</p> <p>Pulse el botón ◀ para oscurecer el color de los bordes; el nivel puede reducirse hasta alcanzar el color negro.</p> <p>NOTA: Esta acción también cambia el color de fondo de la ventana Slideshow.</p>
DEMORA DEL ENCENDIDO	Retarda el encendido del monitor el tiempo que se haya definido cuando se pulsa el botón POWER ON.
TIEM. RET.	El retardo puede definirse entre 0 y 50 milisegundos.
ENLACE A ID	<p>Vincula el ajuste de [TIEM. RET.] al ID del monitor. Esto sirve para evitar la sobrecarga eléctrica que puede producirse si deben encenderse simultáneamente todos los monitores de una instalación multipantalla. Cuanto más elevado sea el ID de monitor, más largo será el retardo de encendido.</p> <p>Por ejemplo, si el ID de monitor es 20 y el [TIEM. RET.] es de 5 segundos, el intervalo de tiempo que transcurre entre la acción de pulsar el botón POWER ON y el encendido real del monitor es de 95 segundos. De esta forma es posible encender los 19 monitores de la instalación multipantalla a intervalos de 5 segundos entre cada acción de encendido.</p> <p>NOTA: Si [TIEM. RET.] está definido en 0 segundos, no se producirá el retardo extra para [ENLACE A ID]. El tiempo de retardo debe ser de 1 segundo o más para que el retardo de encendido tenga lugar.</p>
ALERT MAIL	<p>Cuando está establecido en [ENC.] y el monitor está conectado a una red, dicho monitor puede enviar un correo electrónico cuando se produce un error. Debe configurarse el ajuste ALERT MAIL del correo electrónico en el servidor HTTP del monitor para que se envíe un correo de alerta. Véase la página 83.</p>
REAJUSTE	Restablece todos los valores del menú PROTECCIÓN PANTALLA en la configuración de fábrica, a excepción de [DEMORA DEL ENCENDIDO].

*1: Esta función solo está disponible si se conecta la unidad de control opcional.

*2: Si [SPECTRAVIEW ENGINE] está en [ON], esta función aparece desactivada.

*3: Si selecciona [OPTION] en la entrada de señal, esta función dependerá de la placa opcional instalada en el monitor.

CONTROL

MENÚ DE CONTROL	
INFORMACIÓN DE RED	Muestra los ajustes de red actuales.
LAN	<p>Configura los ajustes de red del monitor de forma automática o manual.</p> <p>NOTA: Cuando se modifican los ajustes de la LAN, la nueva configuración tarda varios segundos en aplicarse.</p>
AJUSTE IP	<p>Cuando [AUTO] está seleccionado, se obtiene automáticamente la dirección IP desde el servidor DHCP.</p> <p>Cuando [MANUAL] está seleccionado, los ajustes de red deben introducirse manualmente. Póngase en contacto con el administrador de la red para obtener esta información.</p> <p>NOTA: Si selecciona [AUTO] en [AJUSTE IP], consulte la dirección IP al administrador de su red.</p>
DIRECCIÓN IP	Si selecciona [MANUAL] en [AJUSTE IP], establezca la dirección IP del monitor conectado a la red.
MÁSCARA DE SUBRED	Si selecciona [MANUAL] en [AJUSTE IP], establezca los datos de la máscara de subred del monitor conectado a la red.
GATEWAY PREDETERMINADA	<p>Si selecciona [MANUAL] en [AJUSTE IP], establezca la puerta de acceso predeterminada del monitor conectado a la red.</p> <p>NOTA: Introduzca [0.0.0.0] para eliminar el ajuste.</p>
DNS	<p>Establezca las direcciones IP de los servidores DNS.</p> <p>[AUTO]: El servidor DNS conectado al monitor le asignará automáticamente la dirección IP.</p> <p>[MANUAL]: Introduzca manualmente la dirección IP del servidor DNS conectado al monitor.</p> <p>NOTA: Si selecciona [AUTO] en [DNS], consulte la dirección IP al administrador de su red.</p>
DNS PRIMARIO	<p>Introduzca los ajustes del servidor DNS primario de la red conectada al monitor.</p> <p>NOTA: Introduzca [0.0.0.0] para eliminar el ajuste.</p>
DNS SECUNDARIO	<p>Introduzca los ajustes del servidor DNS secundario de la red conectada al monitor.</p> <p>NOTA: Introduzca [0.0.0.0] para eliminar el ajuste.</p>
CAMBIAR CONTRASEÑA	<p>Permite cambiar la contraseña de seguridad.</p> <p>NOTA: La contraseña preestablecida en fábrica es [0000].</p>

MENÚ DE CONTROL	
SEGURIDAD	<p>Para utilizar el monitor, es necesario introducir una contraseña.</p> <p>NOTA: Esta función es para restringir la visualización en este monitor. No es para restringir o evitar el acceso de virus a este monitor a través de los dispositivos externos conectados o las entradas de señal.</p>
CONTRASEÑA	Escriba la contraseña actual para cambiar los ajustes de este menú. La contraseña predeterminada es 0000.
MODO SEGURO	Selecciona cuándo se requiere una contraseña de seguridad para utilizar el monitor.
APAG.	No se requiere ninguna contraseña para encender y controlar el monitor.
BLOQUEO DE INICIO	Se requiere una contraseña para encender el monitor.
BLOQUEO DE CONTROL	Se requiere una contraseña para pulsar un botón en el control remoto o en el panel de botones de la pantalla.
AMBOS BLOQUEOS	Se requiere una contraseña para encender y controlar el monitor a través del control remoto o del panel de botones.
AJUSTES BLOQUEO IR	<p>Impide que el monitor se controle con el mando a distancia inalámbrico.</p> <p>Cuando se selecciona [ACTIVAR], se activan todos los ajustes.</p> <p>NOTA:</p> <ul style="list-style-type: none"> • [AJUSTES BLOQUEO IR] es una función pensada únicamente para los botones del mando a distancia inalámbrico. Esta función no bloquea el acceso a los botones del monitor. • Para volver al funcionamiento normal, pulse el botón DISPLAY en el mando a distancia y no lo suelte durante 5 segundos.
SELEC. MODO	Selecciona el modo [DESBLOQUEO], [ALL LOCK] o [CUSTOM LOCK].
UNLOCK	Todos los botones del mando a distancia pueden usarse para realizar las operaciones habituales.
ALL LOCK	Bloquea todos los botones del mando a distancia.
CUSTOM LOCK	<p>Se bloquean todos los botones remotos excepto los siguientes, que pueden configurarse individualmente como bloqueados o desbloqueados.</p> <p>ALIMENT.: Seleccione [DESBLO] para usar el botón ALIMENT. cuando el control remoto IR esté bloqueado. Seleccione [BLOQ] para bloquear el botón.</p> <p>VOLUMEN: Seleccione [DESBLO] para controlar el volumen con los botones VOL +/- cuando el control remoto IR esté bloqueado. El volumen solo puede ajustarse dentro del rango definido para VOL. MÍN. y VOL. MÁX.</p> <p>Seleccione [BLOQ] para impedir el ajuste de volumen. Al activar el bloqueo de volumen, el volumen de pantalla cambiará inmediatamente a MIN VOL.</p> <p>VOL. MÍN y VOL. MÁX.: Los botones de volumen están desbloqueados, y el nivel de volumen solo se puede ajustar dentro del rango MÍN y MÁX establecido. El VOLUMEN debe configurarse como [DESBLO] para que funcione este ajuste.</p> <p>ENTRAD: Seleccione [DESBLO] y luego seleccione hasta 3 botones de entrada para permanecer desbloqueado. Seleccione [BLOQ] para bloquear todos los botones de entrada.</p> <p>CANAL: Seleccione [DESBLO] para poder cambiar los canales con el botón CH +/- cuando el control remoto esté bloqueado. Seleccione [BLOQ] para bloquear estos botones.</p> <p>ACTIVAR/DESACTIVAR: Seleccione [ACTIVAR] para activar todos los ajustes. Para recuperar el funcionamiento normal, mantenga pulsado el botón DISPLAY durante al menos 5 segundos.</p>
AJUST BLOQUEO TECLA	<p>Impide que el monitor se controle con los botones que hay en el monitor.</p> <p>Cuando se selecciona [ACTIVAR], se activan todos los ajustes.</p> <p>NOTA:</p> <ul style="list-style-type: none"> • [AJUST. BLOQUEO TECLA] es una función pensada solo para los botones del monitor. Esta función no bloquea el acceso a todos los botones del control remoto. • Para activar la función de bloqueo de teclas de control, mantenga pulsados a la vez los botones ▲ y ▼ durante más de 3 segundos. Para reanudar el modo de usuario, mantenga pulsados a la vez los botones ▲ y ▼ durante más de 3 segundos.
SELEC. MODO	Selecciona el modo [DESBLOQUEO], [ALL LOCK] o [CUSTOM LOCK].
UNLOCK	Todos los botones pueden usarse para realizar las operaciones habituales.
ALL LOCK	Bloquea todos los botones del panel de control del monitor.

MENÚ DE CONTROL	
CUSTOM LOCK	<p>Se bloquean todos los botones remotos excepto los siguientes, que pueden configurarse individualmente como bloqueados o desbloqueados.</p> <p>ALIMENT.: Seleccione [DESBLO] para usar el botón ALIMENT. cuando el control remoto IR esté bloqueado. Seleccione [BLOQ] para bloquear el botón.</p> <p>VOLUMEN: Seleccione [DESBLO] para controlar el volumen con los botones VOL +/- cuando el control remoto IR esté bloqueado. El volumen solo puede ajustarse dentro del rango definido para VOL. MÍN. y VOL. MÁX.</p> <p>Seleccione [BLOQ] para impedir el ajuste de volumen. Al activar el bloqueo de volumen, el volumen de pantalla cambiará inmediatamente a MIN VOL.</p> <p>VOL. MÍN y VOL. MÁX.: Los botones de volumen están desbloqueados, y el nivel de volumen solo se puede ajustar dentro del rango MÍN y MÁX establecido. El VOLUMEN debe configurarse como [DESBLO] para que funcione este ajuste.</p> <p>ENTRAD: Seleccione [DESBLO] y luego seleccione hasta 3 botones de entrada para permanecer desbloqueado. Seleccione BLOQ para bloquear todos los botones de entrada.</p> <p>CANAL: Seleccione [DESBLO] para poder cambiar los canales con el botón CH +/- cuando el control remoto esté bloqueado. Seleccione [BLOQ] para bloquear estos botones.</p> <p>ACTIVAR/DESACTIVAR: Seleccione [ACTIVAR] para activar todos los ajustes. Para recuperar el funcionamiento normal, mantenga pulsado el botón DISPLAY durante al menos 3 segundos.</p>
DDC/CI Sólo entradas DisplayPort2, DVI y VGA (RGB)	ACTIVADO/DESACTIVADO: Activa o desactiva la comunicación y control bidireccional del monitor.
PING	Confirma la conexión satisfactoria con la red comunicándose a través de una dirección IP preestablecida.
DIRECCIÓN IP	Permite configurar la [DIRECCIÓN IP] para enviar [PING].
EJECUTAR	Comprueba si se puede enviar una respuesta al monitor o no desde la [DIRECCIÓN IP] mediante el envío de [PING].
REAJUST DIRECCIÓN IP	Restablece [AJUSTE DIRECCIÓN IP] a la configuración de fábrica.
ATENUACIÓN AUTO	Ajusta automáticamente la luz de fondo del LCD dependiendo de la cantidad de luz ambiental.
BRILLO AUTOM. ^{*2} Solo entradas DVI, DisplayPort1, DisplayPort2, VGA (RGB), MP, OPTION ^{*3}	<p>Ajusta el nivel de brillo según la señal de entrada.</p> <p>NOTA: No seleccione esta función si el [SENSOR LUZ AMB.] no está desactivado.</p>
ATENUAR LUZ DE FONDO ^{*2}	<p>Ajusta automáticamente cada uno de los grupos de luz de fondo del LCD de manera independiente, según la señal de entrada.</p> <p>NOTA: Esta función no está disponible si [BRILLO AUTOM.] se ha establecido en [MODO 2].</p>

*2: Esta función solo está disponible si se conecta el sensor opcional.

*3: Si selecciona [OPTION] en la entrada de señal, esta función dependerá de la placa opcional instalada en el monitor.

MENÚ DE CONTROL

SENSOR LUZ AMB.^{*1, *2}

La luz de fondo de la pantalla LCD se puede ajustar para aumentarlo o reducirlo en función de la luz ambiental. Si la luz ambiental es brillante, el monitor se volverá más brillante para adaptarse a la luz ambiental. Si la luz ambiental es tenue, el monitor se volverá más tenue para adaptarse a la luz ambiental. La finalidad de esta función es mejorar la visualización para que resulte más cómoda en distintas condiciones de luz.

Configuración de los parámetros de [AMBIENT]:
 [ROOM LIGHT SENSING] en OSD, seleccione [MODE1] o [MODE2] y configure [LÍMITE MÁX] en [ILUMINADO] y [OSCURO] en cada modo.

LÍMITE MÁX: Defina el nivel máximo de la luz de fondo.

ILUMINADO: Defina el nivel máximo hasta el que puede aumentar la luz de fondo cuando la iluminación ambiental es alta.

OSCURO: Defina el nivel mínimo al que puede bajar la luz de fondo cuando la iluminación ambiental es baja.

Cuando se activa [SENSOR LUZ AMB.] el nivel de luz de fondo de la pantalla cambia automáticamente según las condiciones de luz de la sala (vea la imagen inferior).

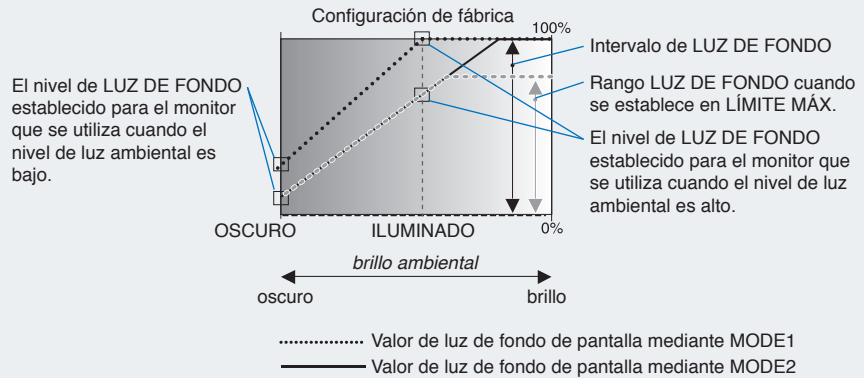

LÍMITE MÁX: El nivel de LUZ DE FONDO está limitado por el nivel que establezca usted.

OSCURO: El nivel de LUZ DE FONDO establecido para el monitor que se utiliza cuando el nivel de luz ambiental es bajo.

ILUMINADO: El nivel de LUZ DE FONDO establecido para el monitor que se utiliza cuando el nivel de luz ambiental es alto.

NOTA:

- Cuando se ha establecido [SENSOR LUZ AMB.], las funciones [LUZ DE FONDO], [BRILLO AUTOM.] y [LUZ DE FONDO] del [PROTECTOR PANTALLA] quedan desactivadas.
- No seleccione esta función si [BRILLO AUTOM.] no está desactivado.
- No cubra el sensor de luz ambiental cuando [SENSOR LUZ AMB.] esté activado. [SENSOR LUZ AMB.] se activa cuando define el [MODO1] o el [MODO2].

SENSOR HUMANO^{*2}

Ajusta automáticamente la luz de fondo y los niveles de volumen si se detecta la presencia humana delante del monitor.

NOTA: El sensor de presencia humana se desactiva automáticamente cuando se ha definido [DETECCIÓN ENTRADA] y [SENSOR HUMANO] está activado.

[AHORRO DE ENERGÍA] se desactiva cuando se selecciona [DESC. AUTO] o [PROPIA] en SENSOR HUMANO.

APAGAR

La función de sensor de presencia humana está desactivada.

DESC. AUTO

La luz de fondo del monitor se desactiva automáticamente y el volumen se silencia cuando no se detecta presencia humana durante el período establecido en [TIEMPO ESPERA].
 Cuando alguien vuelve a acercarse al monitor, éste regresa al modo normal automáticamente.

PROPIA

La luz de fondo del monitor y los niveles de volumen cambian automáticamente a los valores establecidos en [LUZ DE FONDO] y [VOLUMEN] cuando no se detecta presencia humana durante el período establecido en [TIEMPO ESPERA].
 Cuando alguien vuelve a acercarse al monitor, éste regresa automáticamente al nivel normal y reproduce la señal de entrada seleccionada en [SELEC. ENTRADA].

INDICADOR DE CORRIENTE

INDICADOR DE CORRIENTE

Activa o desactiva ([ENC.] o [APAG.]) el LED que indica que el monitor está encendido y en modo activo. El LED de encendido del monitor no está iluminado cuando este ajuste está [APAG.].

INDICADOR PROGRAMA

Activa o desactiva ([ENC.] o [APAG.]) el LED que indica que el monitor está ejecutando un programa, lo cual se especifica en [AJUSTES DE PROGRAMA]. Cuando se selecciona [APAG.], el monitor no se ilumina cuando se ejecuta un programa.

*1: Si [SPECTRAVIEW ENGINE] está en [ON], esta función aparece desactivada.
 *2: Esta función solo está disponible si se conecta el sensor opcional.

MENÚ DE CONTROL	
NETWORK FUNCTIONS	<p>Active o desactive individualmente el componente de red para estas funciones del monitor:</p> <p>DISPLAY: Activa o desactiva la función de red para controlar el monitor de forma remota. Cuando está deshabilitado, las siguientes funciones no estarán operativas: control externo, correo, funciones de conexión en cadena, servidor HTTP, SNMP, AMX, PJLink.</p> <p>NOTA: Si desactiva PANTALLA, no podrá controlar el monitor en una configuración de conexión en cadena. Tenga presente las repercusiones en instalaciones de varios monitores antes de desactivar esta opción.</p> <p>COMPUTE MODULE: Activa o desactiva la función de red solamente para la placa de interfaz del Compute Module.</p> <p>MEDIA PLAYER: Activa o desactiva la función de red solamente para el reproductor multimedia. Cuando está deshabilitado, las siguientes funciones no estarán operativas: [AJUSTES CARPETA COMPARTIDA] y [AJ. TARJ. SD COMP.]</p> <p>En APLICAR, resalte SÍ y luego pulse el botón SET para guardar su selección. Si no pulsa el botón SET al resaltar [SÍ], las opciones seleccionadas no se guardarán.</p> <p>NOTA: Debe activar [PANTALLA] y [REPRODUC. MULTIMEDIA] para aplicar una actualización de la versión del firmware en la red.</p>
USB	
TOCAR POTENCIA (no disponible)	
CONTROL EXTERNO	Si está activado, el monitor puede controlarse a través de un dispositivo conectado al puerto USB2.
FUENTE PC	<p>Seleccione el dispositivo conectado con el que se controla el monitor. Seleccione un dispositivo conectado al puerto USB1 (SENSOR) que controla el monitor.</p> <p>AUTO: Selecciona automáticamente el tipo de FUENTE PC.</p> <p>PC INTERNO: Seleccione esta opción para utilizar un PC cuando esté conectado al puerto USB2.</p> <p>OPCIÓN: Seleccione esta opción para utilizar una placa opcional. Si no hay ninguna placa opcional de tipo 2 instalada, OPCIÓN no estará disponible para seleccionarse.</p>
POTENCIA USB	<p>Seleccione [ENC.] para suministrar alimentación al puerto USB CM1 (2A).</p> <p>NOTA: El consumo de energía de los dispositivos conectados a este puerto depende de los dispositivos USB.</p>
CEC	
	<p>Dota a los reproductores multimedia compatibles con CEC (Consumer Electronics Control), conectados a través de HDMI, de la capacidad de comunicarse, y permite un control limitado entre el dispositivo y el monitor. Solo disponible para entradas HDMI.</p>
CEC	<p>Si selecciona [MODO], las siguientes funciones se activarán automáticamente:</p> <ul style="list-style-type: none"> - Cuando un dispositivo multimedia CEC conectado comienza a reproducir, el monitor se activará y/o pasará al modo de entrada HDMI que corresponde al dispositivo multimedia conectado. - El control remoto inalámbrico del monitor puede utilizarse para controlar algunas funciones del reproductor multimedia. <p>Estas funciones CEC del control remoto inalámbrico son: 1 (◀), 2 (▶), 3 (⏪), 5 (■), 6 (⏩), ENT, EXIT, ▲, ▼, ►, ◀</p> <p>Según el tipo de dispositivo conectado, las funciones CEC pueden no funcionar como se indica. No todos los fabricantes ofrecen el mismo nivel de integración y control CEC, o puede que solo ofrezcan soporte para sus productos.</p>
AUTODESACTIVACIÓN	<p>El dispositivo CEC entra en estado en espera a la vez que el monitor cuando se pulsa el botón STANDBY en el control remoto, o cuando se pulsa el botón  en el monitor.</p> <p>NOTA: El dispositivo CEC con conexión HDMI puede no entrar en estado en espera si se encuentra grabando.</p>
RECEPTOR DE AUDIO	<p>Cuando se selecciona SÍ, el sonido del monitor queda silenciado y el audio del dispositivo CEC con conexión HDMI se redirige al amplificador de audio CEC.</p> <p>Cuando se selecciona NO, el amplificador de audio CEC se silencia y el audio del dispositivo CEC con conexión HDMI se redirige a los altavoces del monitor.</p> <p>NOTA: Esta opción no está disponible si no hay ningún amplificador de audio CEC conectado.</p>
BUSCAR DISPOSITIVO	<p>Busca la entrada HDMI de un dispositivo CEC conectado. Si la búsqueda tiene éxito, se mostrará el tipo y el nombre registrado del dispositivo CEC con conexión HDMI.</p> <p>Una vez detectados los dispositivos HDMI CEC, puede cambiar la entrada del dispositivo seleccionándolo.</p>
REAJUSTE	Restablece todos los ajustes del menú CONTROL en su configuración de fábrica, a excepción de [LAN], [CAMBIAR CONTRASEÑA], [SEGURIDAD] y [PING].

OPTION

MENÚ OPTION	
OPCIÓN ALIM.	<p>Permite que el monitor suministre corriente a la ranura de la placa opcional durante el modo de ahorro de energía o el estado en espera.</p> <p>[AUTO]: El suministro eléctrico depende de si hay conectada una placa opcional o no.</p> <p>[ENC.]: Se suministra alimentación de forma continua a la ranura de la placa opcional, incluso en los modos de ahorro de energía y estado en espera.</p> <p>[APAG.]: El suministro de alimentación a la ranura de la placa opcional se interrumpe en los modos de ahorro de energía y estado en espera.</p> <p>NOTA: Para activar la función de gestión de alimentación si no hay señal procedente de la placa opcional tipo 2 conectada, establezca [OPCIÓN ALIM.] en [AUTO] o en [ENC.].</p>
AUDIO ^{*1}	<p>Selecciona la señal de entrada de sonido de acuerdo con las especificaciones de la opción del tipo ranura 2. Para activar [DIGITAL], seleccione [OPTION] para la señal de entrada y [OPTION] para [ENTRADA DE AUDIO].</p> <p>NOTA: [DIGITAL] solo se activa cuando se selecciona [OPTION] para la señal de entrada y [OPTION] para [ENTRADA DE AUDIO].</p>
PC INTERNO ^{*1}	<p>La función está disponible para un PC con 2 ranuras.</p>
OFF WARNING	<p>Cuando se interrumpe el suministro eléctrico al PC interno, muestra una advertencia de que debe apagarse el PC desde el sistema operativo del PC. Este mensaje no puede cambiarse.</p> <p>Esta función está disponible si [OPCIÓN ALIM.] está en [APAG.].</p>
DESC. AUTO	<p>Si se ha seleccionado [ENC.], el monitor se apaga automáticamente cuando el PC interno se desactiva ([OFF]).</p> <p>NOTA: Si selecciona APAGADO, el monitor no pasa automáticamente a [ENC.] cuando el PC interno está en [ENC.].</p>
START UP PC	<p>Al seleccionar [SÍ] se enciende el PC interno.</p>
FORCE QUIT	<p>Al seleccionar [SÍ], se lleva a cabo la desconexión obligatoria del PC interno.</p> <p>Utilice esta función solo cuando el sistema operativo no se pueda apagar manualmente.</p>
AJUST. CANAL RANURA2	<p>Permite seleccionar el tipo de señal de acuerdo con las especificaciones de la opción del tipo ranura 2.</p>
AUTO	<p>Establece el tipo de señal automáticamente.</p>
CANAL1	<p>Ocupa toda la pantalla con la señal seleccionada en [SELEC. CANAL RANURA2].</p>
CANAL2	<p>La señal DisplayPort se muestra en la mitad izquierda de la pantalla y la señal TMDS se muestra en la mitad derecha. Si el PC interno no admite alguno de los tipos de señales, la señal existente se mostrará automáticamente en pantalla completa.</p>
SELEC. CANAL RANURA2	<p>Esta función solo está disponible cuando [AJUST. CANAL RANURA2] está en [CANAL1].</p>
DisplayPort	<p>Muestra a pantalla completa la señal DisplayPort del PC opcional del tipo ranura 2.</p>
TMDS	<p>Muestra a pantalla completa la señal [TMDS] del PC opcional del tipo ranura 2.</p>
REAJUSTE	<p>Restablece el ajuste de [AUDIO] en su configuración de fábrica en el menú OPTION.</p>

*1: Esta función depende de la placa opcional instalada en el monitor. Cuando cambie el ajuste, apague el interruptor de la alimentación principal del monitor y vuelva a encenderlo.

SISTEMA

MENU SYSTEM	
INFORMACIÓN MONITOR	<p>Muestra el nombre del modelo, el número de serie y la versión de firmware del monitor.</p> <p>[AHORRO DE CO2]: Muestra la información del ahorro de CO2 estimado en kg. El factor de reducción de emisiones de CO2 en el cálculo de ahorro de CO2 se basa en OECD (edición 2008).</p> <p>[USO DE CO2]: Muestra la información del uso de CO2 estimado en kg. Se trata de un estimado aritmético, no del valor real de la medición. El estimado no utiliza ninguna opción.</p>
FIRMWARE	<p>Muestra la versión de firmware actual del monitor.</p>
DIRECCIÓN MAC	<p>Muestra la [DIRECCIÓN MAC] del monitor.</p>
CONF. DE FÁBRICA	<p>Todos los valores se devuelven al estado de envío de fábrica.</p> <p>NOTA: De esta forma se restablecen todos los elementos en todos los monitores conectados en serie. Tenga cuidado de no restablecer todos los elementos inadvertidamente.</p>

SHARP
SHARP CORPORATION