

PROJETOR DE LCD

MODELO

XG-C430X

XG-C335X

XG-C330X

MANUAL DE INSTALAÇÃO

Ajuste da Tela	2	Quando Conectar Utilizando RS-232C	29
Tamanho da Tela e Distância de Projeção	3	Quando Conectar Utilizando Telnet	30
Distância de alcance	3	SETUP MENU (Menu de Instalação)	
Lente com Zoom Padrão	4	(Menu Principal)	31
Lente com zoom amplo zoom (AN-C12MZ)	5	ADVANCED SETUP MENU (Menu de Instalação Avançada)	31
Lente Tele-zoom (AN-C18MZ)	6	Exibição da Lista dos Detalhes de Definição	
Lente Tele-zoom (AN-C27MZ)	7	([V]View All Setting)	32
Lente Tele-zoom (AN-C41MZ)	8	Itens Definidos	32
Substituição da Lente	9	Salvar Definições e Sair ([S]Save & Quit)	33
Atribuições dos Pinos de Conexão	11	Sair sem Salvar as Definições ([Q]Quit Unchanged) ...	33
RS-232C Especificações e Configurações de		Definição do Endereço IP ([1]IP Address)	34
Comandos	13	Definição da Máscara de Sub-rede ([2]Subnet Mask)	34
Controle de computador	13	Definição do Gateway Padrão ([3]Default Gateway) ...	34
Condições de comunicação	13	Definição do Nome do Usuário ([4]User Name) ..	34
Formato básico	13	Definição da Senha ([5]Password)	35
Comandos	14	Definição da Taxa Baud para RS-232C	
Configuração do Ambiente de Rede do Projetor ...	18	([6]RS-232C Baud Rate)	35
Definições de rede no computador	18	Definição do Nome do Projetor ([7]Projector Name) ...	35
1. Conexão do Projetor a um Computador	19	Definição do Cliente DHCP ([8]DHCP Client)	35
2. Definição de um Endereço IP para o		Desconexão de Todas as Conexões ([D]Disconnect All)	36
Computador	20	Seleção do Menu ADVANCED SETUP MENU	
3. Configuração de uma Conexão de Rede para		(Menu de Instalação Avançada)	
o Projetor	22	([A]Advanced Setup)	36
Controle do Projetor através da LAN	24	Definição do Tempo de Saída Automática	
Controle do Projetor Utilizando Internet Explorer		(ADVANCED[1]Auto Logout Time)	36
(Versão 5.0 ou Posterior)	24	Definição da Porta de Dados (ADVANCED[2]Data Port) ...	36
Confirmação do Estado do Projetor (Status)	25	Realização do Teste Ping de Rede	
Controle do Projetor (Control)	25	(ADVANCED[5]Network Ping Test)	37
Definição e Ajuste do Projetor (Settings & Adjustments) ...	26	Definição da Aceitação de Endereço IP	
Definição da Segurança (Network – Security)	26	(ADVANCED[6]Accept IP Addr(1) –	
Definições Gerais para a Rede		[8]Accept IP Addr(3))	37
(Network – General)	27	Aceitação de Todos os Endereços IP	
Definição para Enviar Correio Quando Ocorre um		(ADVANCED[9]Accept All IP Addr)	37
Erro (Mail – Originator Settings)	27	Definição da Porta de Busca (ADVANCED[0]Search Port) ...	38
Definição dos Itens de Erro e Endereços de Destino		Retorno às Definições de Fábrica	
aos Quais o Correio Eletrônico Será Enviado		(ADVANCED[!]Restore Default Setting)	38
Quando Ocorrer um Erro		Retorno ao Menu Principal	
(Mail – Recipient Settings)	28	(ADVANCED[Q]Return to Main Menu)	38
Definição dos Itens de Erro e da URL Que Devem		Reiniciando o Temporizador da Lâmpada do	
Ser Exibidos Quando Ocorrer um Erro		Projetor através da LAN	39
(Service & Support – Access URL)	28	Solução de Problemas	41
Configuração do Projetor Utilizando RS-232C ou Telnet	29	Dimensões	44

Ajuste da Tela

Para obter a melhor qualidade de imagem, posicione o projetor perpendicularmente à tela, com os pés do projetor retraídos e nivelados. Isto tornará desnecessário o uso da correção Keystone e irá proporcionar a melhor qualidade de imagem.

Nota

- A lente do projetor deverá ficar centrada com centro da tela. Se a linha horizontal que passa pelo centro da lente não for perpendicular à tela, a imagem será distorcida, tornando difícil a visualização.
- Para uma imagem ideal, posicione a tela de forma a que esta não fique sob a luz solar ou luz ambiente diretas. A luz incidindo diretamente na tela esvanece as cores, dificultando a visualização. Feche as cortinas e reduza a iluminação quando instalar a tela em uma sala exposta ao sol ou muito iluminada.

Ajuste Padrão (Projeção Frontal)

- Posicione o projetor a uma distância adequada em relação à tela de acordo com o tamanho da imagem desejada.



Exemplo de Ajuste Padrão

Vista Lateral

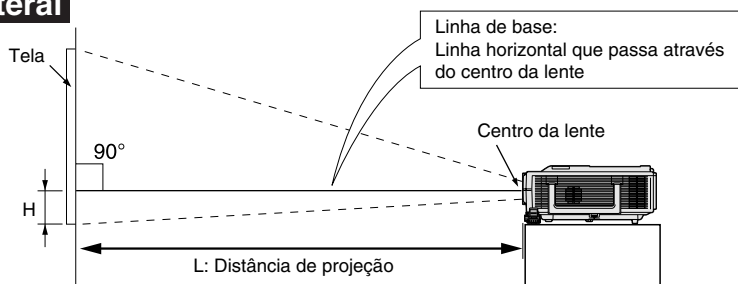

- A distância da tela ao projetor poderá variar dependendo do tamanho da tela.
- Pode ser usado o ajuste de fábrica, quando colocar o projetor em frente à tela. Se a imagem for revertida ou invertida, reajuste a regulação para “Frontal” em “Projeção”. (Consulte a página 52 do manual de operação do projetor.)
- Posicione o projetor de forma a que a linha horizontal que passa pelo centro da lente seja perpendicular à tela.

Tamanho da Tela e Distância de Projeção

O tamanho da tela de projeção varia de acordo com a distância entre a lente do projetor e a tela.

As lentes opcionais da Sharp também estão disponíveis para aplicações especializadas. Consulte o seu Revendedor Autorizado de Projetores Sharp mais próximo para obter detalhes sobre todas as lentes. (Consulte o manual de operação da lente ao usá-la.)

Instale o projetor para que as imagens projetadas na tela tenham um tamanho otimizado, consultando a tabela. Use os valores na tabela como referência ao instalar o projetor.

Distância de alcance

O gráfico a seguir é para uma tela de 100 polegadas (254 cm) com modo normal 4:3.

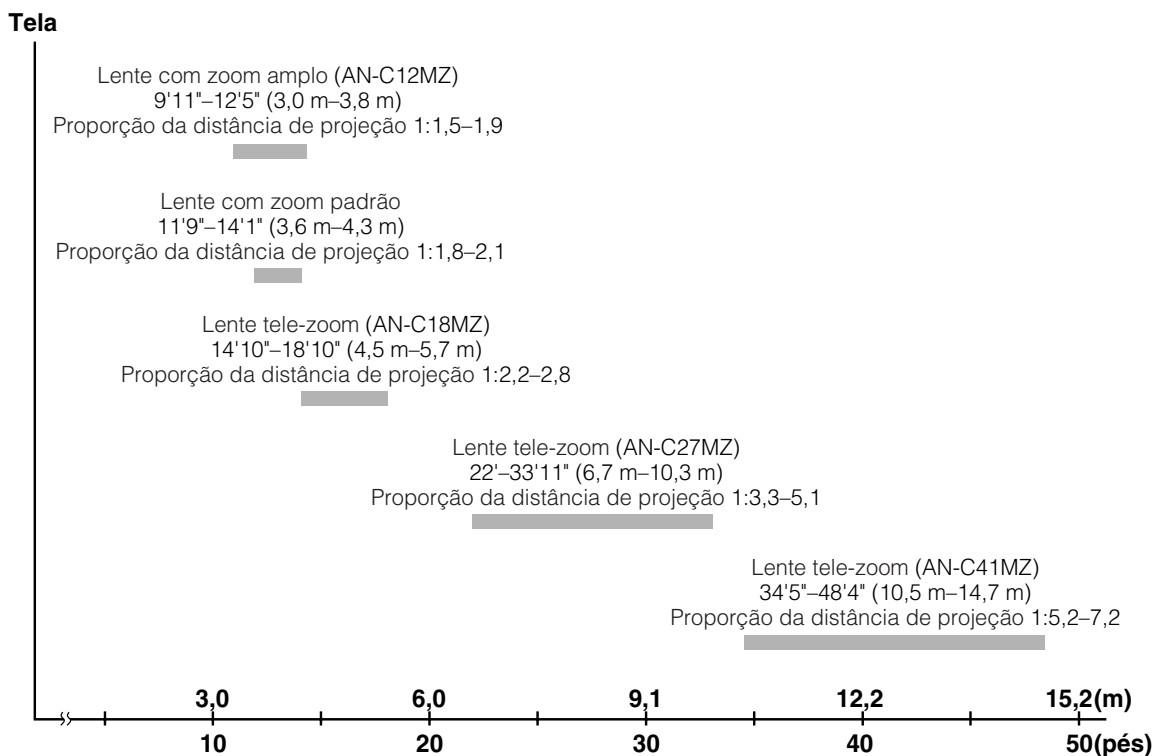

Tamanho da Tela e Distância de Projeção

Lente com Zoom Padrão

F1,7-F1,9, f=28,0-33,6 mm

Modo NORMAL (4:3)

Tamanho da Imagem (Tela)			Distância de projeção [L]		Distância do centro da lente ao bordo da imagem [H]	
Diag. [X]	Largura	Altura	Mínimo [L1]	Máximo [L2]		
500" (1270 cm)	1016 cm (400")	762 cm (300")	17,9 m (58' 7")	21,4 m (70' 4")	-76 cm	(-30")
300" (762 cm)	610 cm (240")	457 cm (180")	10,7 m (35' 2")	12,9 m (42' 2")	-46 cm	(-18")
270" (686 cm)	549 cm (216")	411 cm (162")	9,6 m (31' 8")	11,6 m (38')	-41 cm	(-16 ¹³ /64")
250" (635 cm)	508 cm (200")	381 cm (150")	8,9 m (29' 3")	10,7 m (35' 2")	-38 cm	(-15")
200" (508 cm)	406 cm (160")	305 cm (120")	7,1 m (23' 5")	8,6 m (28' 1")	-30 cm	(-12")
150" (381 cm)	305 cm (120")	229 cm (90")	5,4 m (17' 7")	6,4 m (21' 1")	-23 cm	(-9")
100" (254 cm)	203 cm (80")	152 cm (60")	3,6 m (11' 9")	4,3 m (14' 1")	-15 cm	(-6")
84" (213 cm)	171 cm (67")	128 cm (50")	3,0 m (9' 10")	3,6 m (11' 10")	-13 cm	(-5 ³ /64")
80" (203 cm)	163 cm (64")	122 cm (48")	2,9 m (9' 4")	3,4 m (11' 3")	-12 cm	(-4 ⁵¹ /64")
72" (183 cm)	146 cm (58")	110 cm (43")	2,6 m (8' 5")	3,1 m (10' 1")	-11 cm	(-4 ⁵ /16")
60" (152 cm)	122 cm (48")	91 cm (36")	2,1 m (7')	2,6 m (8' 5")	-9 cm	(-3 ¹⁹ /32")
40" (102 cm)	81 cm (32")	61 cm (24")	1,4 m (4' 8")	1,7 m (5' 7")	-6 cm	(-2 ¹³ /32")

X: Tamanho da imagem (diag.) (pol/cm)

L: Distância de projeção (m/pés)

L1: Distância de projeção mínima (m/pés)

L2: Distância de projeção máxima (m/pés)

H: Distância desde a parte inferior da imagem até o centro da lente (cm/pol)

Fórmula para tamanho da imagem e distância de projeção
[m/cm]

L1 (m) = 0,03571X

L2 (m) = 0,04286X

H (cm) = -0,1524X

[Pés/polegadas]

L1 (pés) = 0,03571X / 0,3048

L2 (pés) = 0,04286X / 0,3048

H (pol) = -0,1524X / 2,54

Modo ALONGAR (16:9)

Tamanho da Imagem (Tela)			Distância de projeção [L]		Distância do centro da lente ao bordo da imagem [H]		Intervalo ajustável da posição da imagem [S]
Diag. [X]	Largura	Altura	Mínimo [L1]	Máximo [L2]			
450" (1143 cm)	996 cm (392")	560 cm (221")	17,5 m (57' 5")	21,0 m (68' 11")	19 cm	(7 ²³ /64")	±93 cm (±36 ⁴⁹ /64")
300" (762 cm)	664 cm (261")	374 cm (147")	11,7 m (38' 3")	14,0 m (45' 11")	12 cm	(4 ²⁹ /32")	±62 cm (±24 ³³ /64")
250" (635 cm)	553 cm (218")	311 cm (123")	9,7 m (31' 11")	11,7 m (38' 4")	10 cm	(4 ⁵ /64")	±52 cm (±20 ²⁷ /64")
225" (572 cm)	498 cm (196")	280 cm (110")	8,8 m (28' 9")	10,5 m (34' 6")	9 cm	(3 ⁴³ /64")	±47 cm (±18 ²⁵ /64")
200" (508 cm)	443 cm (174")	249 cm (98")	7,8 m (25' 6")	9,3 m (30' 8")	8 cm	(3 ¹⁷ /64")	±42 cm (±16 ¹¹ /32")
150" (381 cm)	332 cm (131")	187 cm (74")	5,8 m (19' 2")	7,0 m (23')	6 cm	(2 ²⁹ /64")	±31 cm (±12 ¹ /4")
133" (338 cm)	294 cm (116")	166 cm (65")	5,2 m (17')	6,2 m (20' 4")	6 cm	(2 ¹¹ /64")	±28 cm (±10 ⁷ /8")
106" (269 cm)	235 cm (92")	132 cm (52")	4,1 m (13' 6")	4,9 m (16' 3")	4 cm	(1 ⁴⁷ /64")	±22 cm (±8 ²¹ /32")
100" (254 cm)	221 cm (87")	125 cm (49")	3,9 m (12' 9")	4,7 m (15' 4")	4 cm	(1 ⁴¹ /64")	±21 cm (±8 ¹¹ /64")
92" (234 cm)	204 cm (80")	115 cm (45")	3,6 m (11' 9")	4,3 m (14' 1")	4 cm	(1 ¹ /2")	±19 cm (±7 ³³ /64")
84" (213 cm)	186 cm (73")	105 cm (41")	3,3 m (10' 9")	3,9 m (12' 10")	3 cm	(1 ³ /8")	±17 cm (±6 ⁵⁵ /64")
80" (203 cm)	177 cm (70")	100 cm (39")	3,1 m (10' 3")	3,7 m (12' 3")	3 cm	(1 ⁵ /16")	±17 cm (±6 ¹⁷ /32")
72" (183 cm)	159 cm (63")	90 cm (35")	2,8 m (9' 2")	3,4 m (11')	3 cm	(1 ¹¹ /64")	±15 cm (±5 ⁵⁷ /64")
60" (152 cm)	133 cm (52")	75 cm (29")	2,3 m (7' 8")	2,8 m (9' 2")	2 cm	(⁶³ /64")	±12 cm (±4 ²⁹ /32")
40" (102 cm)	89 cm (35")	50 cm (20")	1,6 m (5' 1")	1,9 m (6' 2")	2 cm	(²¹ /32")	±8 cm (±3 ¹⁷ /64")

X: Tamanho da imagem (diag.) (pol/cm)

L: Distância de projeção (m/pés)

L1: Distância de projeção mínima (m/pés)

L2: Distância de projeção máxima (m/pés)

H: Distância desde a parte inferior da imagem até o centro da lente (cm/pol)

S: Intervalo ajustável da posição da imagem (cm/pol)

Fórmula para tamanho da imagem e distância de projeção
[m/cm]

L1 (m) = 0,0389X

L2 (m) = 0,04669X

H (cm) = 0,04151X

S (cm) = ±0,20754X

[Pés/polegadas]

L1 (pés) = 0,0389X / 0,3048

L2 (pés) = 0,04669X / 0,3048

H (pol) = 0,04151X / 2,54

S (pol) = ±0,20754X / 2,54



Nota

- Considere uma margem de erro nos valores nos diagramas acima.
- Quando a distância do centro da lente ao bordo da imagem [H] é um valor negativo, isto indica que a parte inferior da imagem está abaixo do centro da lente.

Lente com zoom amplo zoom (AN-C12MZ)

F2,2-F2,7, f=24,5-30,7 mm

Modo NORMAL (4:3)

Tamanho da Imagem (Tela)			Distância de projeção [L]		Distância do centro da lente ao bordo da imagem [H]	
Diag. [X]	Largura	Altura	Mínimo [L1]	Máximo [L2]		
250" (635 cm)	508 cm (200")	381 cm (150")	7,5 m (24' 9")	9,5 m (31')	-38 cm	(-15")
200" (508 cm)	406 cm (160")	305 cm (120")	6,0 m (19' 10")	7,6 m (24' 10")	-30 cm	(-12")
150" (381 cm)	305 cm (120")	229 cm (90")	4,5 m (14' 10")	5,7 m (18' 7")	-23 cm	(-9")
100" (254 cm)	203 cm (80")	152 cm (60")	3,0 m (9' 11")	3,8 m (12' 5")	-15 cm	(-6")
84" (213 cm)	171 cm (67")	128 cm (50")	2,5 m (8' 4")	3,2 m (10' 5")	-13 cm	(-5 3/64")
80" (203 cm)	163 cm (64")	122 cm (48")	2,4 m (7' 11")	3,0 m (9' 11")	-12 cm	(-4 51/64")
72" (183 cm)	146 cm (58")	110 cm (43")	2,2 m (7' 2")	2,7 m (8' 11")	-11 cm	(-4 5/16")
60" (152 cm)	122 cm (48")	91 cm (36")	1,8 m (5' 11")	2,3 m (7' 5")	-9 cm	(-3 19/32")
40" (102 cm)	81 cm (32")	61 cm (24")	1,2 m (4')	1,5 m (5')	-6 cm	(-2 13/32")

X: Tamanho da imagem (diag.) (pol/cm)
 L: Distância de projeção (m/pés)
 L1: Distância de projeção mínima (m/pés)
 L2: Distância de projeção máxima (m/pés)
 H: Distância desde a parte inferior da imagem até o centro da lente (cm/pol)

Fórmula para tamanho da imagem e distância de projeção
[m/cm]
 L1 (m) = 0,03019X
 L2 (m) = 0,03783X
 H (cm) = -0,1524X
[Pés/polegadas]
 L1 (pés) = 0,03019X / 0,3048
 L2 (pés) = 0,03783X / 0,3048
 H (pol) = -0,1524X / 2,54

Modo ALONGAR (16:9)

Tamanho da Imagem (Tela)			Distância de projeção [L]		Distância do centro da lente ao bordo da imagem [H]		Intervalo ajustável da posição da imagem [S]
Diag. [X]	Largura	Altura	Mínimo [L1]	Máximo [L2]			
225" (572 cm)	498 cm (196")	280 cm (110")	7,4 m (24' 3")	9,3 m (30' 5")	9 cm	(3 43/64")	±47 cm (±18 25/64")
200" (508 cm)	443 cm (174")	249 cm (98")	6,6 m (21' 7")	8,2 m (27')	8 cm	(3 17/64")	±42 cm (±16 11/32")
150" (381 cm)	332 cm (131")	187 cm (74")	4,9 m (16' 2")	6,2 m (20' 3")	6 cm	(2 29/64")	±31 cm (±12 1/4")
133" (338 cm)	294 cm (116")	166 cm (65")	4,4 m (14' 4")	5,5 m (18')	6 cm	(2 11/64")	±28 cm (±10 7/8")
106" (269 cm)	235 cm (92")	132 cm (52")	3,5 m (11' 5")	4,4 m (14' 4")	4 cm	(1 47/64")	±22 cm (±8 21/32")
100" (254 cm)	221 cm (87")	125 cm (49")	3,3 m (10' 9")	4,1 m (13' 6")	4 cm	(1 41/64")	±21 cm (±8 11/64")
92" (234 cm)	204 cm (80")	115 cm (45")	3,0 m (9' 11")	3,8 m (12' 5")	4 cm	(1 1/2")	±19 cm (±7 33/64")
84" (213 cm)	186 cm (73")	105 cm (41")	2,8 m (9' 1")	3,5 m (11' 4")	3 cm	(1 3/8")	±17 cm (±6 55/64")
80" (203 cm)	177 cm (70")	100 cm (39")	2,6 m (8' 8")	3,3 m (10' 10")	3 cm	(1 5/16")	±17 cm (±6 17/32")
72" (183 cm)	159 cm (63")	90 cm (35")	2,4 m (7' 9")	3,0 m (9' 9")	3 cm	(1 11/64")	±15 cm (±5 57/64")
60" (152 cm)	133 cm (52")	75 cm (29")	2,0 m (6' 6")	2,5 m (8' 1")	2 cm	(63/64")	±12 cm (±4 29/32")
40" (102 cm)	89 cm (35")	50 cm (20")	1,3 m (4' 4")	1,6 m (5' 5")	2 cm	(21/32")	±8 cm (±3 17/64")

X: Tamanho da imagem (diag.) (pol/cm)
 L: Distância de projeção (m/pés)
 L1: Distância de projeção mínima (m/pés)
 L2: Distância de projeção máxima (m/pés)
 H: Distância desde a parte inferior da imagem até o centro da lente (cm/pol)
 S: Intervalo ajustável da posição da imagem (cm/pol)

Fórmula para tamanho da imagem e distância de projeção
[m/cm]
 L1 (m) = 0,03289X
 L2 (m) = 0,04121X
 H (cm) = 0,04151X
 S (cm) = ±0,20754X
[Pés/polegadas]
 L1 (pés) = 0,03289X / 0,3048
 L2 (pés) = 0,04121X / 0,3048
 H (pol) = 0,04151X / 2,54
 S (pol) = ±0,20754X / 2,54



Nota

- Considere uma margem de erro nos valores nos diagramas acima.
- Quando a distância do centro da lente ao bordo da imagem [H] é um valor negativo, isto indica que a parte inferior da imagem está abaixo do centro da lente.

Tamanho da Tela e Distância de Projeção

Lente Tele-zoom (AN-C18MZ)

F1,7-F2,2, f=36,5-46,3 mm

Modo NORMAL (4:3)

Tamanho da Imagem (Tela)			Distância de projeção [L]		Distância do centro da lente ao bordo da imagem [H]	
Diag. [χ]	Largura	Altura	Mínimo [L1]	Máximo [L2]		
250" (635 cm)	508 cm (200")	381 cm (150")	11,3 m (37' 2")	14,4 m (47' 1")	-38 cm (-15")	
200" (508 cm)	406 cm (160")	305 cm (120")	9,1 m (29' 9")	11,5 m (37' 8")	-30 cm (-12")	
150" (381 cm)	305 cm (120")	229 cm (90")	6,8 m (22' 3")	8,6 m (28' 3")	-23 cm (-9")	
100" (254 cm)	203 cm (80")	152 cm (60")	4,5 m (14' 10")	5,7 m (18' 10")	-15 cm (-6")	
84" (213 cm)	171 cm (67")	128 cm (50")	3,8 m (12' 6")	4,8 m (15' 10")	-13 cm (-5 3/64")	
80" (203 cm)	163 cm (64")	122 cm (48")	3,6 m (11' 11")	4,6 m (15' 1")	-12 cm (-4 51/64")	
72" (183 cm)	146 cm (58")	110 cm (43")	3,3 m (10' 8")	4,1 m (13' 7")	-11 cm (-4 5/16")	
60" (152 cm)	122 cm (48")	91 cm (36")	2,7 m (8' 11")	3,4 m (11' 4")	-9 cm (-3 19/32")	
40" (102 cm)	81 cm (32")	61 cm (24")	1,8 m (5' 11")	2,3 m (7' 6")	-6 cm (-2 13/32")	

χ: Tamanho da imagem (diag.) (pol/cm)

L: Distância de projeção (m/pés)

L1: Distância de projeção mínima (m/pés)

L2: Distância de projeção máxima (m/pés)

H: Distância desde a parte inferior da imagem até o centro da lente (cm/pol)

Fórmula para tamanho da imagem e distância de projeção [m/cm]

L1 (m) = 0,04529χ

L2 (m) = 0,05745χ

H1 (cm) = -0,1524χ

[Pés/polegadas]

L1 (pés) = 0,04529χ / 0,3048

L2 (pés) = 0,05745χ / 0,3048

H (pol) = -0,1524χ / 2,54

Modo ALONGAR (16:9)

Tamanho da Imagem (Tela)			Distância de projeção [L]		Distância do centro da lente ao bordo da imagem [H]		Intervalo ajustável da posição da imagem [S]
Diag. [χ]	Largura	Altura	Mínimo [L1]	Máximo [L2]			
225" (572 cm)	498 cm (196")	280 cm (110")	11,1 m (36' 5")	14,1 m (46' 2")	9 cm (3 43/64")		±47 cm (±18 25/64")
200" (508 cm)	443 cm (174")	249 cm (98")	9,9 m (32' 5")	12,5 m (41' 1")	8 cm (3 17/64")		±42 cm (±16 11/32")
150" (381 cm)	332 cm (131")	187 cm (74")	7,4 m (24' 3")	9,4 m (30' 10")	6 cm (2 29/64")		±31 cm (±12 1/4")
133" (338 cm)	294 cm (116")	166 cm (65")	6,6 m (21' 6")	8,3 m (27' 4")	6 cm (2 11/64")		±28 cm (±10 7/8")
106" (269 cm)	235 cm (92")	132 cm (52")	5,2 m (17' 2")	6,6 m (21' 9")	4 cm (1 47/64")		±22 cm (±8 21/32")
100" (254 cm)	221 cm (87")	125 cm (49")	4,9 m (16' 2")	6,3 m (20' 6")	4 cm (1 41/64")		±21 cm (±8 11/64")
92" (234 cm)	204 cm (80")	115 cm (45")	4,5 m (14' 11")	5,8 m (18' 11")	4 cm (1 1/2")		±19 cm (±7 33/64")
84" (213 cm)	186 cm (73")	105 cm (41")	4,1 m (13' 7")	5,3 m (17' 3")	3 cm (1 3/8")		±17 cm (±6 55/64")
80" (203 cm)	177 cm (70")	100 cm (39")	3,9 m (12' 11")	5,0 m (16' 5")	3 cm (1 5/16")		±17 cm (±6 17/32")
72" (183 cm)	159 cm (63")	90 cm (35")	3,6 m (11' 8")	4,5 m (14' 9")	3 cm (1 11/64")		±15 cm (±5 57/64")
60" (152 cm)	133 cm (52")	75 cm (29")	3,0 m (9' 9")	3,8 m (12' 4")	2 cm (63/64")		±12 cm (±4 29/32")
40" (102 cm)	89 cm (35")	50 cm (20")	2,0 m (6' 6")	2,5 m (8' 3")	2 cm (21/32")		±8 cm (±3 17/64")

χ: Tamanho da imagem (diag.) (pol/cm)

L: Distância de projeção (m/pés)

L1: Distância de projeção mínima (m/pés)

L2: Distância de projeção máxima (m/pés)

H: Distância desde a parte inferior da imagem até o centro da lente (cm/pol)

S: Intervalo ajustável da posição da imagem (cm/pol)

Fórmula para tamanho da imagem e distância de projeção [m/cm]

L1 (m) = 0,04934χ

L2 (m) = 0,06259χ

H (cm) = 0,04151χ

S (cm) = ±0,20754χ

[Pés/polegadas]

L1 (pés) = 0,04934χ / 0,3048

L2 (pés) = 0,06259χ / 0,3048

H1 (pol) = 0,04151χ / 2,54

S (pol) = ±0,20754χ / 2,54



Nota

- Considere uma margem de erro nos valores nos diagramas acima.
- Quando a distância do centro da lente ao bordo da imagem [H] é um valor negativo, isto indica que a parte inferior da imagem está abaixo do centro da lente.

Lente Tele-zoom (AN-C27MZ)

F2,0-F2,8, f=53,8-82,9 mm

Modo NORMAL (4:3)

Tamanho da Imagem (Tela)			Distância de projeção [L]		Distância do centro da lente ao bordo da imagem [H]	
Diag. [X]	Largura	Altura	Mínimo [L1]	Máximo [L2]		
250" (635 cm)	508 cm (200")	381 cm (150")	16,8 m (55')	25,9 m (84' 11")	-38 cm	(-15")
200" (508 cm)	406 cm (160")	305 cm (120")	13,4 m (44')	20,7 m (67' 11")	-30 cm	(-12")
150" (381 cm)	305 cm (120")	229 cm (90")	10,1 m (33')	15,5 m (50' 11")	-23 cm	(-9")
100" (254 cm)	203 cm (80")	152 cm (60")	6,7 m (22')	10,3 m (33' 11")	-15 cm	(-6")
84" (213 cm)	171 cm (67")	128 cm (50")	5,6 m (18' 6")	8,7 m (28' 6")	-13 cm	(-5 3/64")
80" (203 cm)	163 cm (64")	122 cm (48")	5,4 m (17' 7")	8,3 m (27' 2")	-12 cm	(-4 51/64")
72" (183 cm)	146 cm (58")	110 cm (43")	4,8 m (15' 10")	7,5 m (24' 5")	-11 cm	(-4 5/16")
60" (152 cm)	122 cm (48")	91 cm (36")	4,0 m (13' 3")	6,2 m (20' 4")	-9 cm	(-3 19/32")
40" (102 cm)	81 cm (32")	61 cm (24")	2,7 m (8' 10")	4,1 m (13' 7")	-6 cm	(-2 13/32")

X: Tamanho da imagem (diag.) (pol/cm)
 L: Distância de projeção (m/pés)
 L1: Distância de projeção mínima (m/pés)
 L2: Distância de projeção máxima (m/pés)
 H: Distância desde a parte inferior da imagem até o centro da lente (cm/pol)

Fórmula para tamanho da imagem e distância de projeção
[m/cm]
 $L1 (m) = 0,0671X$
 $L2 (m) = 0,10348X$
 $H (cm) = -0,1524X$
[Pés/polegadas]
 $L1 (pés) = 0,0671X / 0,3048$
 $L2 (pés) = 0,10348X / 0,3048$
 $H (pol) = -0,1524X / 2,54$

Modo ALONGAR (16:9)

Tamanho da Imagem (Tela)			Distância de projeção [L]		Distância do centro da lente ao bordo da imagem [H]		Intervalo ajustável da posição da imagem [S]	
Diag. [X]	Largura	Altura	Mínimo [L1]	Máximo [L2]				
225" (572 cm)	498 cm (196")	280 cm (110")	16,4 m (54')	25,4 m (83' 3")	9 cm	(3 43/64")	±47 cm	(±18 25/64")
200" (508 cm)	443 cm (174")	249 cm (98")	14,6 m (48')	22,5 m (74')	8 cm	(3 17/64")	±42 cm	(±16 11/32")
150" (381 cm)	332 cm (131")	187 cm (74")	11,0 m (36')	16,9 m (55' 6")	6 cm	(2 29/64")	±31 cm	(±12 1/4")
133" (338 cm)	294 cm (116")	166 cm (65")	9,7 m (31' 11")	15,0 m (49' 2")	6 cm	(2 11/64")	±28 cm	(±10 7/8")
106" (269 cm)	235 cm (92")	132 cm (52")	7,7 m (25' 5")	12,0 m (39' 2")	4 cm	(1 47/64")	±22 cm	(±8 21/32")
100" (254 cm)	221 cm (87")	125 cm (49")	7,3 m (24')	11,3 m (37')	4 cm	(1 41/64")	±21 cm	(±8 11/64")
92" (234 cm)	204 cm (80")	115 cm (45")	6,7 m (22' 1")	10,4 m (34')	4 cm	(1 1/2")	±19 cm	(±7 33/64")
84" (213 cm)	186 cm (73")	105 cm (41")	6,1 m (20' 2")	9,5 m (31' 1")	3 cm	(1 3/8")	±17 cm	(±6 55/64")
80" (203 cm)	177 cm (70")	100 cm (39")	5,8 m (19' 2")	9,0 m (29' 7")	3 cm	(1 5/16")	±17 cm	(±6 17/32")
72" (183 cm)	159 cm (63")	90 cm (35")	5,3 m (17' 3")	8,1 m (26' 8")	3 cm	(1 11/64")	±15 cm	(±5 57/64")
60" (152 cm)	133 cm (52")	75 cm (29")	4,4 m (14' 5")	6,8 m (22' 2")	2 cm	(63/64")	±12 cm	(±4 29/32")
40" (102 cm)	89 cm (35")	50 cm (20")	2,9 m (9' 7")	4,5 m (14' 10")	2 cm	(21/32")	±8 cm	(±3 17/64")

X: Tamanho da imagem (diag.) (pol/cm)
 L: Distância de projeção (m/pés)
 L1: Distância de projeção mínima (m/pés)
 L2: Distância de projeção máxima (m/pés)
 H: Distância desde a parte inferior da imagem até o centro da lente (cm/pol)
 S: Intervalo ajustável da posição da imagem (cm/pol)

Fórmula para tamanho da imagem e distância de projeção
[m/cm]
 $L1 (m) = 0,0731X$
 $L2 (m) = 0,11274X$
 $H (cm) = 0,04151X$
 $S (cm) = ±0,20754X$
[Pés/polegadas]
 $L1 (pés) = 0,0731X / 0,3048$
 $L2 (pés) = 0,11274X / 0,3048$
 $H (pol) = 0,04151X / 2,54$
 $S (pol) = ±0,20754X / 2,54$



Nota

- Considere uma margem de erro nos valores nos diagramas acima.
- Quando a distância do centro da lente ao bordo da imagem [H] é um valor negativo, isto indica que a parte inferior da imagem está abaixo do centro da lente.

Tamanho da Tela e Distância de Projeção

Lente Tele-zoom (AN-C41MZ)

F2,1-F2,8, f=83,5-117,2 mm

Modo NORMAL (4:3)

Tamanho da Imagem (Tela)			Distância de projeção [L]		Distância do centro da lente ao bordo da imagem [H]	
Diag. [X]	Largura	Altura	Mínimo [L1]	Máximo [L2]		
250" (635 cm)	508 cm (200")	381 cm (150")	26,2 m (86')	36,8 m (120' 9")	-38 cm	(-15")
200" (508 cm)	406 cm (160")	305 cm (120")	21,0 m (68' 10")	29,5 m (96' 7")	-30 cm	(-12")
150" (381 cm)	305 cm (120")	229 cm (90")	15,7 m (51' 7")	22,1 m (72' 6")	-23 cm	(-9")
100" (254 cm)	203 cm (80")	152 cm (60")	10,5 m (34' 5")	14,7 m (48' 4")	-15 cm	(-6")
84" (213 cm)	171 cm (67")	128 cm (50")	8,8 m (28' 11")	12,4 m (40' 7")	-13 cm	(-5 9/64")
80" (203 cm)	163 cm (64")	122 cm (48")	8,4 m (27' 6")	11,8 m (38' 8")	-12 cm	(-4 51/64")
72" (183 cm)	146 cm (58")	110 cm (43")	7,5 m (24' 9")	10,6 m (34' 9")	-11 cm	(-4 5/16")
60" (152 cm)	122 cm (48")	91 cm (36")	6,3 m (20' 8")	8,8 m (29')	-9 cm	(-3 19/32")
40" (102 cm)	81 cm (32")	61 cm (24")	4,2 m (13' 9")	5,9 m (19' 4")	-6 cm	(-2 13/32")

X: Tamanho da imagem (diag.) (pol/cm)

L: Distância de projeção (m/pés)

L1: Distância de projeção mínima (m/pés)

L2: Distância de projeção máxima (m/pés)

H: Distância desde a parte inferior da imagem até o centro da lente (cm/pol)

Fórmula para tamanho da imagem e distância de projeção
[m/cm]

L1 (m) = 0,10484X

L2 (m) = 0,14725X

H (cm) = -0,1524X

[Pés/polegadas]

L1 (pés) = 0,10484X / 0,3048

L2 (pés) = 0,14725X / 0,3048

H (pol) = -0,1524X / 2,54

Modo ALONGAR (16:9)

Tamanho da Imagem (Tela)			Distância de projeção [L]		Distância do centro da lente ao bordo da imagem [H]		Intervalo ajustável da posição da imagem [S]	
Diag. [X]	Largura	Altura	Mínimo [L1]	Máximo [L2]				
225" (572 cm)	498 cm (196")	280 cm (110")	25,7 m (84' 4")	36,1 m (118' 5")	9 cm	(3 43/64")	±47 cm	(±18 25/64")
200" (508 cm)	443 cm (174")	249 cm (98")	22,8 m (74' 11")	32,1 m (105' 3")	8 cm	(3 17/64")	±42 cm	(±16 11/32")
150" (381 cm)	332 cm (131")	187 cm (74")	17,1 m (56' 3")	24,1 m (78' 11")	6 cm	(2 29/64")	±31 cm	(±12 1/4")
133" (338 cm)	294 cm (116")	166 cm (65")	15,2 m (49' 10")	21,3 m (70')	6 cm	(2 11/64")	±28 cm	(±10 7/8")
106" (269 cm)	235 cm (92")	132 cm (52")	12,1 m (39' 9")	17,0 m (55' 9")	4 cm	(1 47/64")	±22 cm	(±8 21/32")
100" (254 cm)	221 cm (87")	125 cm (49")	11,4 m (37' 6")	16,0 m (52' 8")	4 cm	(1 41/64")	±21 cm	(±8 11/64")
92" (234 cm)	204 cm (80")	115 cm (45")	10,5 m (34' 6")	14,8 m (48' 5")	4 cm	(1 1/2")	±19 cm	(±7 33/64")
84" (213 cm)	186 cm (73")	105 cm (41")	9,6 m (31' 6")	13,5 m (44' 3")	3 cm	(1 3/8")	±17 cm	(±6 55/64")
80" (203 cm)	177 cm (70")	100 cm (39")	9,1 m (30')	12,8 m (42' 1")	3 cm	(1 5/16")	±17 cm	(±6 17/32")
72" (183 cm)	159 cm (63")	90 cm (35")	8,2 m (27')	11,6 m (37' 11")	3 cm	(1 11/64")	±15 cm	(±5 57/64")
60" (152 cm)	133 cm (52")	75 cm (29")	6,9 m (22' 6")	9,6 m (31' 7")	2 cm	(63/64")	±12 cm	(±4 29/32")
40" (102 cm)	89 cm (35")	50 cm (20")	4,6 m (15')	6,4 m (21' 1")	2 cm	(21/32")	±8 cm	(±3 17/64")

X: Tamanho da imagem (diag.) (pol/cm)

L: Distância de projeção (m/pés)

L1: Distância de projeção mínima (m/pés)

L2: Distância de projeção máxima (m/pés)

H: Distância desde a parte inferior da imagem até o centro da lente (cm/pol)

S: Intervalo ajustável da posição da imagem (cm/pol)

Fórmula para tamanho da imagem e distância de projeção
[m/cm]

L1 (m) = 0,11422X

L2 (m) = 0,16042X

H (cm) = 0,04151X

S (cm) = ±0,20754X

[Pés/polegadas]

L1 (pés) = 0,11422X / 0,3048

L2 (pés) = 0,16042X / 0,3048

H (pol) = 0,04151X / 2,54

S (pol) = ±0,20754X / 2,54



Nota

- Considere uma margem de erro nos valores nos diagramas acima.
- Quando a distância do centro da lente ao bordo da imagem [H] é um valor negativo, isto indica que a parte inferior da imagem está abaixo do centro da lente.

Substituição da Lente

Informação

- Antes de substituir a lente, desligue a energia do projetor e retire o cabo de energia da tomada da parede.
- Não tente trocar a lente com o projetor montado no teto.

1 Retire a tampa do receptáculo da lente usando a ferramenta fornecida para remoção da tampa e empurrando-a na ranhura existente.

- Segure a tampa do receptáculo da lente com a mão para que ela não se solte repentinamente.

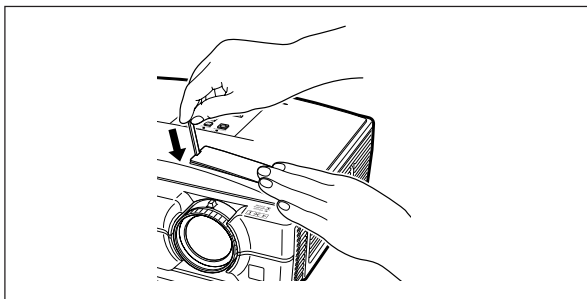

2 Deslize a aba de segurança da presilha da lente na direção de “UNLOCK” (DESTRAVAR) segurando a lente para impedir que ela caia.

- Deslize a aba de segurança da presilha da lente até que a janela localizada junto a “LOCK” (TRAVAR) apareça no topo. Verifique dentro da janela e assegure-se de que as duas ranhuras do anel da presilha da lente estão aparecendo.

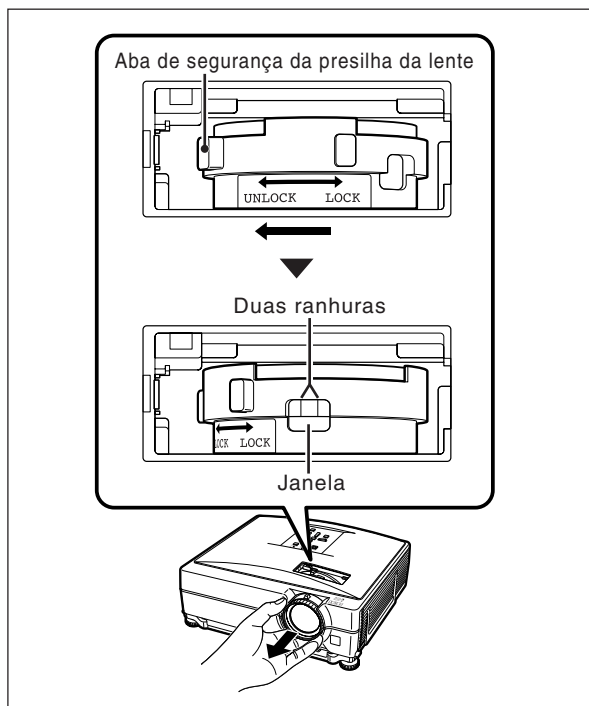

3 Retire a lente puxando-a firmemente.

4 Retire a tampa protetora na parte posterior da lente nova.

Substituição da Lente

5 Insira a lente no projetor.

- Após inserir a lente, verifique dentro da janela e assegure-se de que o pino está encaixado no orifício do suporte da lente.

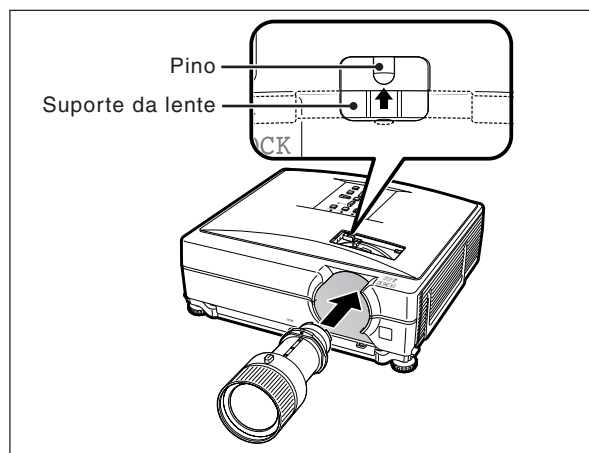

6 Deslize a aba de segurança da presilha da lente na direção de "LOCK" (TRAVAR) até ela parar.

- Tenha o cuidado de não apertar demasiadamente o anel da presilha da lente, para não dificultar o seu desaperto na próxima vez em que a lente for substituída.

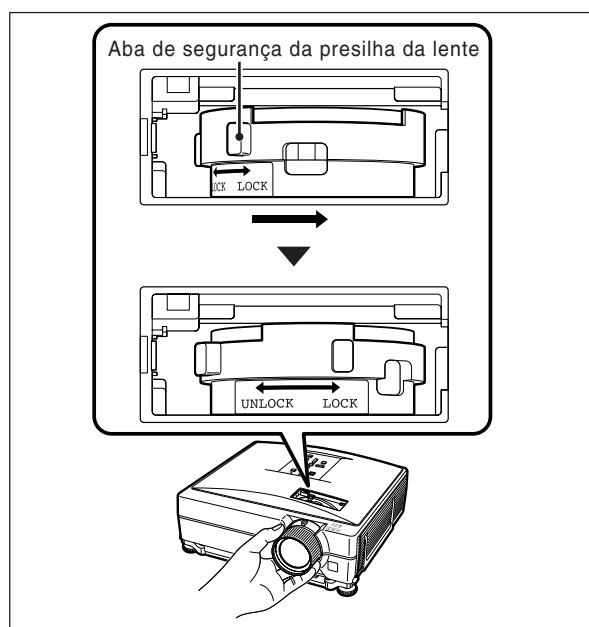

7 Recoloque a tampa do receptáculo da lente.

- Se a lente não estiver corretamente encaixada no projetor, não será possível ligar a energia.

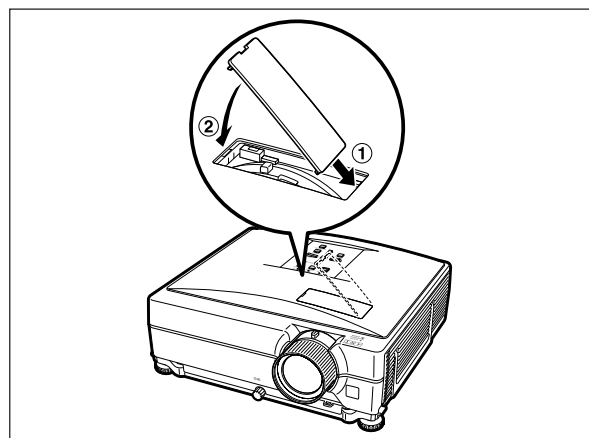

Atribuições dos Pinos de Conexão

Terminais COMPUTER-RGB/COMPONENT INPUT 1,2 e COMPUTER-RGB/COMPONENT OUTPUT: Conector fêmea de 15 pinos Mini D-sub

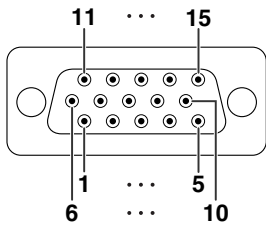

Entrada/Saída COMPUTER-RGB

1. Entrada de vídeo (vermelho)
2. Entrada de vídeo (verde/sync em verde)
3. Entrada de vídeo (azul)
4. Não conectado
5. Não conectado
6. Terra (vermelho)
7. Terra (verde/sync em verde)
8. Terra (azul)
9. Não conectado
10. GND
11. Não conectado
12. Dados bidirecionais
13. Sinal de sincronização horizontal: Nível TTL
14. Sinal de sincronização vertical: Nível TTL
15. Clock de dados

Entrada/Saída de Componente

1. P_R (C_R)
2. Y
3. P_B (C_B)
4. Não conectado
5. Não conectado
6. Terra (P_R)
7. Terra (Y)
8. Terra (P_B)
9. Não conectado
10. Não conectado
11. Não conectado
12. Não conectado
13. Não conectado
14. Não conectado
15. Não conectado

Terminal RS-232C: Conector fêmea 9 pinos Mini DIN

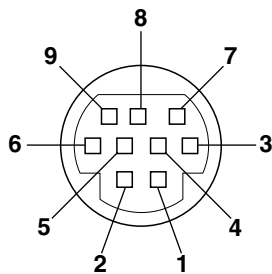

Pino No.	Sinal	Nome	E/S	Referência
1				Não conectado
2	RD	Receber Dados	Entrada	Conectado ao circuito interno
3	SD	Enviar Dados	Saída	Conectado ao circuito interno
4				Não conectado
5	SG	Aterramento do sinal		Conectado ao circuito interno
6				Não conectado
7	RS	Requisição para Enviar		Conectado ao CS no circuito interno
8	CS	Permissão para Enviar		Conectado ao RS no circuito interno
9				Não conectado

Terminal RS-232C: Conector macho D-sub de 9 pinos do adaptador DIN-D-sub RS-232C

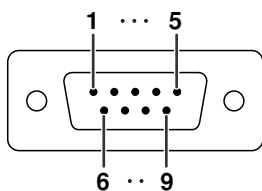

Pino No.	Sinal	Nome	E/S	Referência
1				Não conectado
2	RD	Receber Dados	Entrada	Conectado ao circuito interno
3	SD	Enviar Dados	Saída	Conectado ao circuito interno
4				Não conectado
5	SG	Aterramento do sinal		Conectado ao circuito interno
6				Não conectado
7	RS	Requisição para Enviar		Conectado ao CS no circuito interno
8	CS	Permissão para Enviar		Conectado ao RS no circuito interno
9				Não conectado

Conexão recomendada do cabo RS-232C: Conector fêmea de 9 pinos D-sub

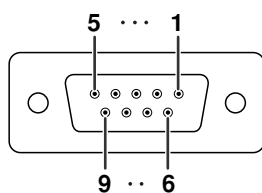

Pino No.	Sinal	Pino No.	Sinal
1	CD	1	CD
2	RD	2	RD
3	SD	3	SD
4	ER	4	ER
5	SG	5	SG
6	DR	6	DR
7	RS	7	RS
8	CS	8	CS
9	CI	9	CI

Nota

- Dependendo do dispositivo de controle, poderá ser necessário conectar o Pino 4 e o Pino 6 no dispositivo de controle (p.ex. computador).

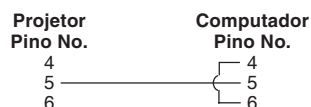

Terminal LAN: Conector modular RJ-45 de 8 pinos

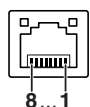

Pino No.	Sinal	Pino No.	Sinal
1	TX+	5	
2	TX-	6	RX-
3	RX+	7	
4		8	

Atribuições dos Pinos de Conexão

Terminal de entrada de DVI-D

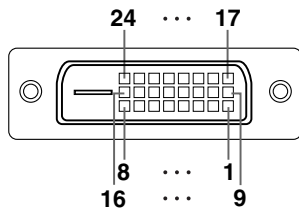

Pino No.	Sinal
1	Dados T.M.D.S 2-
2	Dados T.M.D.S 2+
3	Escudo dados T.M.D.S 2
4	Não conectado
5	Não conectado
6	Relógio DDC
7	Dados DDC
8	Não conectado
9	Dados T.M.D.S 1-
10	Dados T.M.D.S 1+
11	Escudo dados T.M.D.S 1
12	Não conectado

Pino No.	Sinal
13	Não conectado
14	Força +5 V
15	Terra
16	Deteção de plugue em tensão
17	Dados T.M.D.S 0-
18	Dados T.M.D.S 0+
19	Escudo dados T.M.D.S 0
20	Não conectado
21	Não conectado
22	Escudo relógio T.M.D.S
23	Relógio T.M.D.S+
24	Relógio T.M.D.S-

RS-232C Especificações e Configurações de Comandos

Controle de computador

Você utilizar um computador para controlar o projetor, conectando um cabo de controle serial RS-232C (tipo cruzado, disponível comercialmente) ao projetor. (Para a conexão, consulte a página 27 do manual de instruções do projetor.)

Condições de comunicação

Ajuste as configurações da porta serial do computador para coincidir com a tabela.

Formato do sinal: Cumpre o padrão RS-232C.

Bit de paridade: Nenhum

Taxa de bauds*: 9.600 bps/38.400 bps/115.200 bps

Bit de parada: 1 bit

Comprimento de dados: 8 bits

Controle de fluxo: Nenhum

*Defina a taxa baud do projetor para a mesma taxa usada pelo computador.

Formato básico

Os comandos do computador são enviados na ordem seguinte: comando, parâmetro, e código de retorno. Depois que o projetor processa o comando do computador, envia um código de resposta ao computador.

Formato do comando



Formato do código de resposta

Resposta normal



Resposta do problema (erro de comunicação ou comando incorreto)

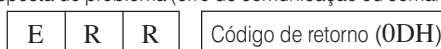

Informação

- Quando for controlar o projetor usando comandos RS-232C de um computador, espere por pelo menos 40 segundos depois que o projetor for ligado, e então transmita os comandos.
- Após emitir um comando de seleção de entrada ou de ajuste de imagem e receber um código de resposta "OK", o projetor pode levar algum tempo para processar o comando. Se um segundo comando for enviado enquanto o projetor ainda estiver processando o primeiro comando, você receberá um código de resposta "ERR". Se isso acontecer, tente reemitir o segundo comando.
- Quando do envio de mais de um código, envie cada comando somente depois que o código de resposta do comando anterior proveniente do projetor seja confirmado.
- "POWR???? " "TABN ___ 1" "TLPS ___ 1" "TPOW ___ 1" "TLPN ___ 1" "TLTT ___ 1" "TLTL ___ 1" "TNAM ___ 1" "MNRD ___ 1" "PJN0 ___ 1"
 - Quando o projetor recebe os comandos especiais mostrados acima:
 - * O menu na tela não desaparecerá.
 - * O temporizador "Auto Desligamento" não será desativado.
 - Comandos especiais estão disponíveis para aplicativos que requerem polling contínuo.

Nota

- Caso uma barra inferior (_) apareça na coluna de parâmetro, entre um espaço.
- Caso um asterisco (*) apareça na coluna de parâmetro, entre um valor no intervalo indicado entre parênteses em Conteúdos de Controle.
- *1 O comando Verificação do No. de Serie é usado para a leitura dos 12 dígitos do No. serial.
- *2 Para configurar o nome do projetor, envie comandos na ordem PJN1, PJN2 e PJN3.
- *3 Parâmetros de ajustes de Temp Cor são os seguintes.

Temp Cor	Parâmetro	Temp Cor	Parâmetro
5500K	_0 5 5	8500K	_0 8 5
6500K	_0 6 5	9300K	_0 9 3
7500K	_0 7 5	10500K	_1 0 5

*4 A extensão variável da "Vertic." (Posição-V) pode mudar, dependendo da resolução da tela do computador.

RS-232C Especificações e Configurações de Comandos

Comandos

Exemplo: Quando for ligar o projetor, execute os seguintes ajustes.

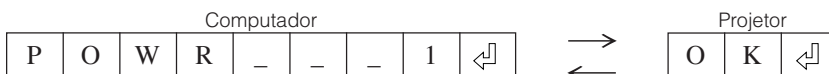

CONTEÚDOS DE CONTROLE	COMANDO	PARÂMETRO	RETORNO	
			Ligar	Modo de espera (ou tempo de inicialização de 40 segundos)
Desligar	P O W R	0	OK ou ERR	OK
Ligar	P O W R	1	OK	OK ou ERR
Situação da Força	P O W R	? ? ? ?	1	0
Condição do Projetor	T A B N	1	0 : Normal 1 : Temp Elevada 8 : Tempo de uso da lâmpada 5% ou menos 16 : Lamp Fundida 32 : Lâmpada não acende	0 : Normal 1 : Temp Elevada 2 : Err Vent 4 : Tampa aberta 8 : Tempo de uso da lâmpada 5% ou menos 16 : Lamp Fundida 32 : Lâmpada não acende 64 : Temp Anormal Elevada
Estado da Lâmpada	T L P S	1	0 : Desligado, 1 : Ligado, 2 : Tentar Novamente, 3 : Esperando, 4 : Erro de Lâmpada	0 : Desligado, 4 : Erro de Lâmpada
Situação da Força da Lâmpada	T P O W	1	1 : Ligado 2 : Resfriando	0 : Espera
Quantidade de Lâmpada	T L P N	1	1	
Tempo de Uso da Lâmpada (Hora)	T L T T	1	0 - 9999 (Inteiro)	
Vida Útil da Lâmpada (Porcentagem)	T L T L	1	0% - 100% (Inteiro)	
Verificação do Nome do Modelo	T N A M	1	XGC430X / XGC335X / XGC330X	
Verificação do Nome do Modelo	M N R D	1	XG-C430X / XG-C335X / XG-C330X	
Verificação do No. de Serie *1	S N R D	1	Nº de Série	
Definição do Nome do Projetor 1 (Primeiros quatro caracteres) *2	P J N 1	* * * *	OK ou ERR	
Definição do Nome do Projetor 2 (Quatro caracteres intermediários) *2	P J N 2	* * * *	OK ou ERR	
Definição do Nome do Projetor 3 (Últimos quatro caracteres) *2	P J N 3	* * * *	OK ou ERR	
Verificação do Nome do Projetor	P J N 0	1	Nome do Projetor	
COMPUTER 1 (RGB1)	I R G B	1	OK ou ERR	ERR
COMPUTER 2 (RGB2)	I R G B	2	OK ou ERR	ERR
DVI (RGB3)	I R G B	3	OK ou ERR	ERR
Verificação de RGB de ENTRADA	I R G B	? ? ? ?	1:RGB1(COMPUTER1), 2:RGB2(COMPUTER2), 3:RGB3(DVI) ou ERR	ERR
S-VIDEO (Video1)	I V E D	1	OK ou ERR	ERR
VIDEO (Video2)	I V E D	2	OK ou ERR	ERR
Verificação de Vídeo de ENTRADA	I V E D	? ? ? ?	1:S-Video, 2:Video ou ERR	ERR
Verificação de Modo de ENTRADA	I M O D	? ? ? ?	1:RGB, 2:Video	ERR
Verificação de ENTRADA	I C H K	? ? ? ?	1:COMPUTER1, 2:COMPUTER2, 3:DVI, 4:S-Video, 5:Video	ERR
Reiniciar Tudo	A L R E	1	OK ou ERR	ERR
Volume (0 - 60)	V O L A	* * *	OK ou ERR	ERR
Aumentar/diminuir volume (- 10 - + 10)	V O U D	* * *	OK ou ERR	ERR
Angulação (- 127 - + 127)	K E Y S	* * *	OK ou ERR	ERR
AV Mudo Desligado	I M B K	0	OK ou ERR	ERR
AV Mudo Ligado	I M B K	1	OK ou ERR	ERR
Imobilização Desligado	F R E Z	0	OK ou ERR	ERR
Imobilização Ligado	F R E Z	1	OK ou ERR	ERR
Modo Eco/Silen : Desativar	T H M D	0	OK ou ERR	ERR
Modo Eco/Silen : Ativar	T H M D	1	OK ou ERR	ERR
Início da Sincronização Automática	A D J S	1	OK ou ERR	ERR
COMPUTER 1 Reajustar : Normal	R A S R	1	OK ou ERR	ERR
COMPUTER 1 Reajustar : Alongar	R A S R	2	OK ou ERR	ERR
COMPUTER 1 Reajustar : Dot By Dot	R A S R	3	OK ou ERR	ERR
COMPUTER 1 Reajustar : Cheio	R A S R	5	OK ou ERR	ERR
COMPUTER 1 Reajustar : Borda	R A S R	6	OK ou ERR	ERR
COMPUTER 2 Reajustar : Normal	R B S R	1	OK ou ERR	ERR
COMPUTER 2 Reajustar : Alongar	R B S R	2	OK ou ERR	ERR
COMPUTER 2 Reajustar : Dot By Dot	R B S R	3	OK ou ERR	ERR
COMPUTER 2 Reajustar : Cheio	R B S R	5	OK ou ERR	ERR
COMPUTER 2 Reajustar : Borda	R B S R	6	OK ou ERR	ERR
DVI Reajustar : Normal	R C S R	1	OK ou ERR	ERR
DVI Reajustar : Alongar	R C S R	2	OK ou ERR	ERR
DVI Reajustar : Dot By Dot	R C S R	3	OK ou ERR	ERR
DVI Reajustar : Cheio	R C S R	5	OK ou ERR	ERR
DVI Reajustar : Borda	R C S R	6	OK ou ERR	ERR

RS-232C Especificações e Configurações de Comandos

CONTEÚDOS DE CONTROLE	COMANDO	PARÂMETRO	RETORNO	
			Ligar	Modo de espera (ou tempo de inicialização de 40 segundos)
S-Video Reajustar : Normal	R A S V	- - - 1	OK ou ERR	ERR
S-Video Reajustar : Alongar	R A S V	- - - 2	OK ou ERR	ERR
S-Video Reajustar : Borda	R A S V	- - - 3	OK ou ERR	ERR
S-Video Reajustar : Area Zoom	R A S V	- - 1 0	OK ou ERR	ERR
S-Video Reajustar : V-Alongar	R A S V	- 1 1	OK ou ERR	ERR
Video Reajustar : Normal	R B S V	- - - 1	OK ou ERR	ERR
Video Reajustar : Alongar	R B S V	- - - 2	OK ou ERR	ERR
Video Reajustar : Borda	R B S V	- - - 3	OK ou ERR	ERR
Video Reajustar : Area Zoom	R B S V	- - 1 0	OK ou ERR	ERR
Video Reajustar : V-Alongar	R B S V	- 1 1	OK ou ERR	ERR
COMPUTER 1 Reinicio de Ajuste	R A R E	- - - 1	OK ou ERR	ERR
COMPUTER 2 Reinicio de Ajuste	R B R E	- - - 1	OK ou ERR	ERR
DVI Reinicio de Ajuste	R C R E	- - - 1	OK ou ERR	ERR
S-VIDEO Reinicio de Ajuste	V A R E	- - - 1	OK ou ERR	ERR
VIDEO Reinicio de Ajuste	V B R E	- - - 1	OK ou ERR	ERR
COMPUTER 1 Modo Imagem : Padrão	R A P S	- - 1 0	OK ou ERR	ERR
COMPUTER 1 Modo Imagem : Apresentação	R A P S	- - 1 1	OK ou ERR	ERR
COMPUTER 1 Modo Imagem : Cinema	R A P S	- - 1 2	OK ou ERR	ERR
COMPUTER 1 Modo Imagem : Jogo	R A P S	- - 1 3	OK ou ERR	ERR
COMPUTER 1 Modo Imagem : sRGB	R A P S	- - 1 4	OK ou ERR	ERR
COMPUTER 1 Contraste (-30 - +30)	R A P I	- * * *	OK ou ERR	ERR
COMPUTER 1 Brilho (-30 - +30)	R A B R	- * * *	OK ou ERR	ERR
COMPUTER 1 Cor (-30 - +30)	R A C O	- * * *	OK ou ERR	ERR
COMPUTER 1 Matiz (-30 - +30)	R A T I	- * * *	OK ou ERR	ERR
COMPUTER 1 Vermelho (-30 - +30)	R A R D	- * * *	OK ou ERR	ERR
COMPUTER 1 Azul (-30 - +30)	R A B E	- * * *	OK ou ERR	ERR
COMPUTER 1 Nitidez (-30 - +30)	R A S H	- * * *	OK ou ERR	ERR
COMPUTER 1 Temp Cor *3	R A C T	- * * *	OK ou ERR	ERR
COMPUTER 1 Progress. : 2D	R A I P	- - - 0	OK ou ERR	ERR
COMPUTER 1 Progress. : 3D	R A I P	- - - 1	OK ou ERR	ERR
COMPUTER 1 Tipo de Sinal : Auto	I A S I	- - - 0	OK ou ERR	ERR
COMPUTER 1 Tipo de Sinal : RGB	I A S I	- - - 1	OK ou ERR	ERR
COMPUTER 1 Tipo de Sinal : Componente	I A S I	- - - 2	OK ou ERR	ERR
COMPUTER 2 Modo Imagem : Padrão	R B P S	- - 1 0	OK ou ERR	ERR
COMPUTER 2 Modo Imagem : Apresentação	R B P S	- - 1 1	OK ou ERR	ERR
COMPUTER 2 Modo Imagem : Cinema	R B P S	- - 1 2	OK ou ERR	ERR
COMPUTER 2 Modo Imagem : Jogo	R B P S	- - 1 3	OK ou ERR	ERR
COMPUTER 2 Modo Imagem : sRGB	R B P S	- - 1 4	OK ou ERR	ERR
COMPUTER 2 Contraste (-30 - +30)	R B P I	- * * *	OK ou ERR	ERR
COMPUTER 2 Brilho (-30 - +30)	R B B R	- * * *	OK ou ERR	ERR
COMPUTER 2 Cor (-30 - +30)	R B C O	- * * *	OK ou ERR	ERR
COMPUTER 2 Matiz (-30 - +30)	R B T I	- * * *	OK ou ERR	ERR
COMPUTER 2 Vermelho (-30 - +30)	R B R D	- * * *	OK ou ERR	ERR
COMPUTER 2 Azul (-30 - +30)	R B B E	- * * *	OK ou ERR	ERR
COMPUTER 2 Nitidez (-30 - +30)	R B S H	- * * *	OK ou ERR	ERR
COMPUTER 2 Temp Cor *3	R B C T	- * * *	OK ou ERR	ERR
COMPUTER 2 Progress. : 2D	R B I P	- - - 0	OK ou ERR	ERR
COMPUTER 2 Progress. : 3D	R B I P	- - - 1	OK ou ERR	ERR
COMPUTER 2 Tipo de Sinal : Auto	I B S I	- - - 0	OK ou ERR	ERR
COMPUTER 2 Tipo de Sinal : RGB	I B S I	- - - 1	OK ou ERR	ERR
COMPUTER 2 Tipo de Sinal : Componente	I B S I	- - - 2	OK ou ERR	ERR
DVI Modo Imagem : Padrão	R C P S	- - 1 0	OK ou ERR	ERR
DVI Modo Imagem : Apresentação	R C P S	- - 1 1	OK ou ERR	ERR
DVI Modo Imagem : Cinema	R C P S	- - 1 2	OK ou ERR	ERR
DVI Modo Imagem : Jogo	R C P S	- - 1 3	OK ou ERR	ERR
DVI Modo Imagem : sRGB	R C P S	- - 1 4	OK ou ERR	ERR
DVI Contraste (-30 - +30)	R C P I	- * * *	OK ou ERR	ERR
DVI Brilho (-30 - +30)	R C B R	- * * *	OK ou ERR	ERR
DVI Cor (-30 - +30)	R C C O	- * * *	OK ou ERR	ERR
DVI Matiz (-30 - +30)	R C T I	- * * *	OK ou ERR	ERR
DVI Vermelho (-30 - +30)	R C R D	- * * *	OK ou ERR	ERR
DVI Azul (-30 - +30)	R C B E	- * * *	OK ou ERR	ERR
DVI Nitidez (-30 - +30)	R C S H	- * * *	OK ou ERR	ERR
DVI Temp Cor *3	R C C T	- * * *	OK ou ERR	ERR

RS-232C Especificações e Configurações de Comandos

CONTEÚDOS DE CONTROLE	COMANDO	PARÂMETRO	RETORNO	
			Ligar	Modo de espera (ou tempo de inicialização de 40 segundos)
DVI Progress. : 2D	R C I P	0	OK ou ERR	ERR
DVI Progress. : 3D	R C I P	1	OK ou ERR	ERR
DVI Tipo de Sinal : RGB PC Digit	I C S I	3	OK ou ERR	ERR
DVI Tipo de Sinal : Com PC Digit	I C S I	4	OK ou ERR	ERR
DVI Tipo de Sinal : RGB Vid. Digit	I C S I	5	OK ou ERR	ERR
DVI Tipo de Sinal : Com Vid. Digit	I C S I	6	OK ou ERR	ERR
DVI Amplitude Dinâmica : Padrão	H M C D	1	OK ou ERR	ERR
DVI Amplitude Dinâmica : Aumentado	H M C D	2	OK ou ERR	ERR
S-Vídeo Modo Imagem : Padrão	V A P S	1 0	OK ou ERR	ERR
S-Vídeo Modo Imagem : Apresentação	V A P S	1 1	OK ou ERR	ERR
S-Vídeo Modo Imagem : Cinema	V A P S	1 2	OK ou ERR	ERR
S-Vídeo Modo Imagem : Jogo	V A P S	1 3	OK ou ERR	ERR
S-Vídeo Contraste (-30 - +30)	V A P I	** *	OK ou ERR	ERR
S-Vídeo Brilho (-30 - +30)	V A B R	** *	OK ou ERR	ERR
S-Vídeo Cor (-30 - +30)	V A C O	** *	OK ou ERR	ERR
S-Vídeo Matiz (-30 - +30)	V A T I	** *	OK ou ERR	ERR
S-Vídeo Vermelho (-30 - +30)	V A R D	** *	OK ou ERR	ERR
S-Vídeo Azul (-30 - +30)	V A B E	** *	OK ou ERR	ERR
S-Vídeo Nitidez (-30 - +30)	V A S H	** *	OK ou ERR	ERR
S-Vídeo Temp Cor *3	V A C T	** *	OK ou ERR	ERR
S-Vídeo Progress. : 2D	V A I P	0	OK ou ERR	ERR
S-Vídeo Progress. : 3D	V A I P	1	OK ou ERR	ERR
Video Modo Imagem : Padrão	V B P S	1 0	OK ou ERR	ERR
Video Modo Imagem : Apresentação	V B P S	1 1	OK ou ERR	ERR
Video Modo Imagem : Cinema	V B P S	1 2	OK ou ERR	ERR
Video Modo Imagem : Jogo	V B P S	1 3	OK ou ERR	ERR
Video Contraste (-30 - +30)	V B P I	** *	OK ou ERR	ERR
Video Brilho (-30 - +30)	V B B R	** *	OK ou ERR	ERR
Video Cor (-30 - +30)	V B C O	** *	OK ou ERR	ERR
Video Matiz (-30 - +30)	V B T I	** *	OK ou ERR	ERR
Video Vermelho (-30 - +30)	V B R D	** *	OK ou ERR	ERR
Video Azul (-30 - +30)	V B B E	** *	OK ou ERR	ERR
Video Nitidez (-30 - +30)	V B S H	** *	OK ou ERR	ERR
Video Temp Cor *3	V B C T	** *	OK ou ERR	ERR
Video Progress. : 2D	V B I P	0	OK ou ERR	ERR
Video Progress. : 3D	V B I P	1	OK ou ERR	ERR
Seleção do Sistema de Vídeo : AUTO	M E S Y	1	OK ou ERR	ERR
Seleção do Sistema de Vídeo : PAL	M E S Y	2	OK ou ERR	ERR
Seleção do Sistema de Vídeo : SECAM	M E S Y	3	OK ou ERR	ERR
Seleção do Sistema de Vídeo : NTSC4.43	M E S Y	4	OK ou ERR	ERR
Seleção do Sistema de Vídeo : NTSC3.58	M E S Y	5	OK ou ERR	ERR
Seleção do Sistema de Vídeo : PAL_M	M E S Y	6	OK ou ERR	ERR
Seleção do Sistema de Vídeo : PAL_N	M E S Y	7	OK ou ERR	ERR
Seleção do Sistema de Vídeo : PAL-60	M E S Y	8	OK ou ERR	ERR
Relógio (-30 - +30)	I N C L	** *	OK ou ERR	ERR
Fase (-15 - +15)	I N P H	** *	OK ou ERR	ERR
Horiz. (-30 - +30)	I A H P	** *	OK ou ERR	ERR
Vertic. (-30 - +30) *4	I A V P	** *	OK ou ERR	ERR
Reajustar Sincronia	I A R E	1	OK ou ERR	ERR
Automática : Desativar	A A D J	0	OK ou ERR	ERR
Automática : Ativar	A A D J	1	OK ou ERR	ERR
Verificação da Frequência Horizontal RGB	T F R Q	1	x10 ¹ kHz (***, * ou ERR)	ERR
Verificação da Frequência Vertical RGB	T F R Q	2	Hz (** * ou ERR)	ERR
Desloc Imagem (-96 - +96)	L N D S	** *	OK ou ERR	ERR
Auto Angulação : Desativar	A T K S	0	OK ou ERR	ERR
Auto Angulação : Ativar	A T K S	1	OK ou ERR	ERR
Mostrar OSD : Desativar	I M D I	0	OK ou ERR	ERR
Mostrar OSD : Ativar	I M D I	1	OK ou ERR	ERR
Escolha do Fundo : Logo	I M B G	1	OK ou ERR	ERR
Escolha do Fundo : Azul	I M B G	3	OK ou ERR	ERR
Escolha do Fundo : Nenhum	I M B G	4	OK ou ERR	ERR
Auto Desligamento : Desativar	A P O W	0	OK ou ERR	ERR
Auto Desligamento : Ativar	A P O W	1	OK ou ERR	ERR
Som do sistema : Desativar	S S N D	0	OK ou ERR	ERR
Som do sistema : Ativar	S S N D	1	OK ou ERR	ERR
Energia Dir.Ativ. : Desativar	D P O W	0	OK ou ERR	ERR
Energia Dir.Ativ. : Ativar	D P O W	1	OK ou ERR	ERR

RS-232C Especificações e Configurações de Comandos

CONTEÚDOS DE CONTROLE	COMANDO	PARÂMETRO	RETORNO	
			Ligar	Modo de espera (ou tempo de inicialização de 40 segundos)
Alto-falante Interno : Desativar	A S P K	0	OK ou ERR	ERR
Alto-falante Interno : Ativar	A S P K	1	OK ou ERR	ERR
Saída áudio : Saída fixa áudio	A O U T	1	OK ou ERR	ERR
Saída áudio : Saída var. áudio	A O U T	2	OK ou ERR	ERR
Projeção : Reverter Desligado	I M R E	0	OK ou ERR	ERR
Projeção : Reverter Ligado	I M R E	1	OK ou ERR	ERR
Projeção : Inverter Desligado	I M I N	0	OK ou ERR	ERR
Projeção : Inverter Ligado	I M I N	1	OK ou ERR	ERR
Modo Ventoinha : Normal	H L M D	0	OK ou ERR	ERR
Modo Ventoinha : Alta	H L M D	1	OK ou ERR	ERR
Monitor Desligado : Desativar	M O U T	0	OK ou ERR	ERR
Monitor Desligado : Ativar	M O U T	1	OK ou ERR	ERR
LAN/RS232C : Desativar	L N R S	0	OK ou ERR	ERR
LAN/RS232C : Ativar	L N R S	1	OK ou ERR	ERR
Escolha do Idioma : ENGLISH	M E L A	1	OK ou ERR	ERR
Escolha do Idioma : DEUTSCH	M E L A	2	OK ou ERR	ERR
Escolha do Idioma : ESPAÑOL	M E L A	3	OK ou ERR	ERR
Escolha do Idioma : NEDERLANDS	M E L A	4	OK ou ERR	ERR
Escolha do Idioma : FRANÇAIS	M E L A	5	OK ou ERR	ERR
Escolha do Idioma : ITALIANO	M E L A	6	OK ou ERR	ERR
Escolha do Idioma : SVENSKA	M E L A	7	OK ou ERR	ERR
Escolha do Idioma : 日本語	M E L A	8	OK ou ERR	ERR
Escolha do Idioma : PORTUGUÊS	M E L A	9	OK ou ERR	ERR
Escolha do Idioma : 汉语	M E L A	10	OK ou ERR	ERR
Escolha do Idioma : 한국어	M E L A	11	OK ou ERR	ERR
Reiniciação do Temporizador da Lâmpada *5	L P R E	0 0 0 1	ERR	OK ou ERR

*5 O comando para Reiniciação do Temporizador da Lâmpada está disponível somente no modo espera.

Em conformidade com PJLink™ :

Este produto está em conformidade com PJLink padrão Classe 1, e todos os comandos da Classe 1 estão implementados.

Confirma-se que este produto está em conformidade com a especificação do PJLink padrão versão 1.00.

Para maiores informações, visite "<http://pjlink.jbmia.or.jp/english/>".

Configuração do Ambiente de Rede do Projetor

Esta seção descreve o procedimento básico para utilizar o projetor através de uma rede.

Se a rede já estiver construída, as definições de rede do projetor podem necessitar de alterações. Consulte o administrador da sua rede para assistência com estas definições.

As definições de rede podem ser feitas tanto no projetor como no computador. Use o procedimento a seguir para fazer definições no computador.

Definições de rede no computador

1. Conexão do projetor a um computador

Conecte um cabo LAN (Categoria 5, tipo cruzado) entre o computador e o projetor.

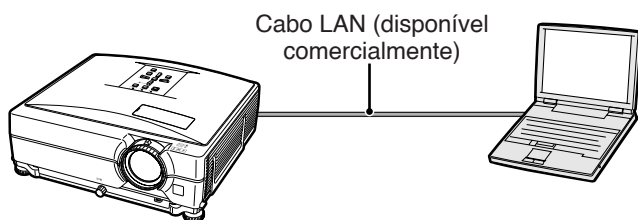

➔ Página 19

2. Definição de um endereço IP para o computador

Faça as definições IP do computador para permitir uma comunicação de um a um com o projetor.

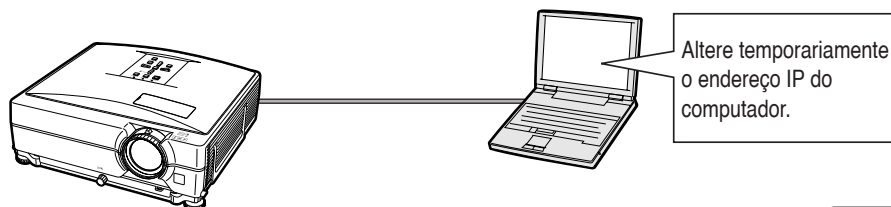

➔ Páginas 20, 21

3. Configuração de uma conexão de rede para o projetor

Faça as definições de rede do projetor de acordo com a sua rede.

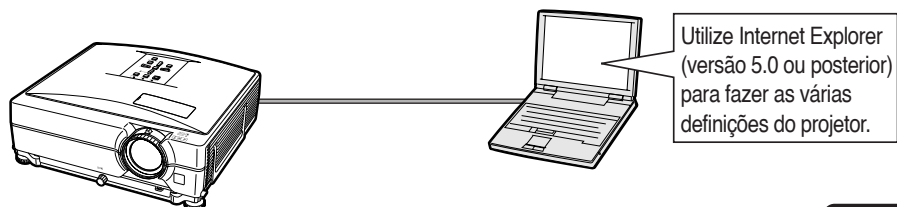

➔ Páginas 22, 23

- Microsoft® e Windows® são marcas registradas da Microsoft Corporation, nos Estados Unidos e/ou outros países.
- Todas as outras companhias ou nomes de produtos são marcas comerciais ou marca registradas das respetivas companhias.

1. Conexão do Projetor a um Computador

Estabelecimento de uma conexão um a um do projetor ao computador. Você pode configurar o projetor através do computador utilizando um cabo LAN (Categoria 5, tipo cruzado).

- 1 Desconecte o cabo LAN do computador da rede existente.

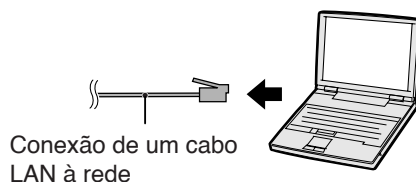

- 2 Conecte um cabo LAN (cabo UTP, categoria 5, tipo cruzado) ao terminal LAN do projetor, e conecte a outra extremidade do cabo ao terminal LAN do computador.

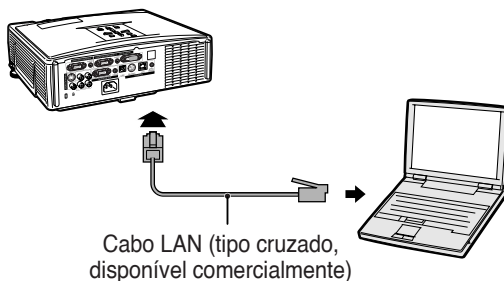

- 3 Ligue o fio de energia na entrada AC do projetor.

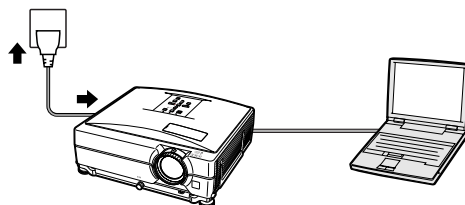

- 4 Ligue o computador.

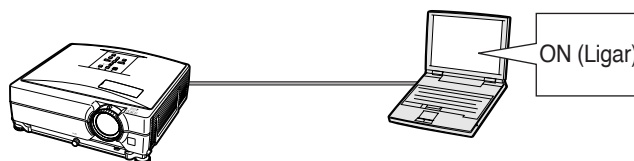

Informação

Certifique-se de que a luz LINK LED na parte posterior do projetor se acenda. Se a luz LINK LED não se acender, verifique o seguinte:

- Se o cabo LAN está conectado corretamente.
- Se tanto o projetor como o computador estão ligados.

Isso completa a conexão. Agora prossiga com “2. Definição de um Endereço IP para o Computador”.

2. Definição de um Endereço IP para o Computador

O seguinte descreve como fazer as definições em Windows® XP (edição Profissional ou Home).

1 Registre-se na rede utilizando a conta do administrador para o computador.

2 Clique em “Start” (Iniciar) e, em seguida, clique em “Control Panel” (Painel de controle).

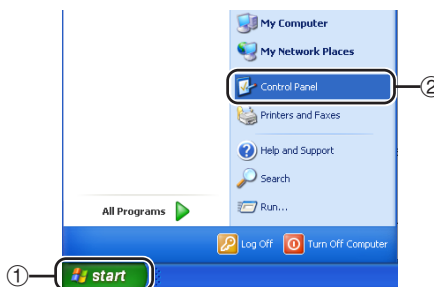

3 Clique em “Network and Internet Connections” (Conexões de rede e Internet) e, em seguida, clique em “Network Connections” (Conexões de rede) na janela que aparece.

- Este manual utiliza exemplos para explicar a operação em Vista por categoria. Se você estiver utilizando a Vista clássica, clique duas vezes em “Network Connections” (Conexões de rede).

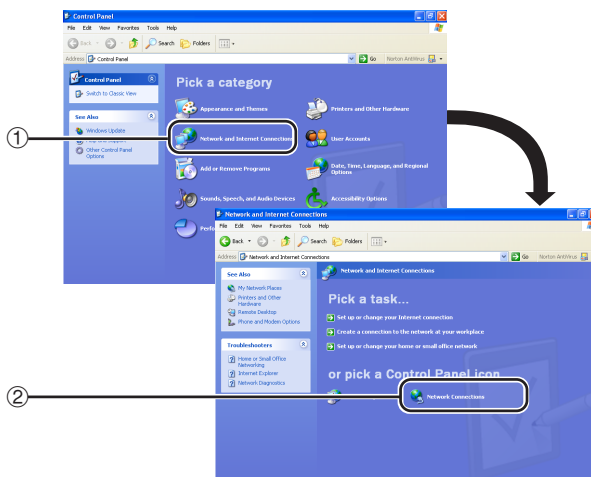

4 Clique com o botão direito do mouse em “Local Area Connection” (Conexão local) e selecione “Properties” (Propriedades) do menu.

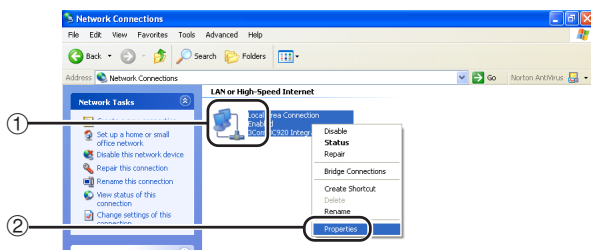

- 5** Clique em “Internet Protocol (TCP/IP)” (Protocolo Internet (TCP/IP)) e, em seguida, clique no botão “Properties” (Propriedades).

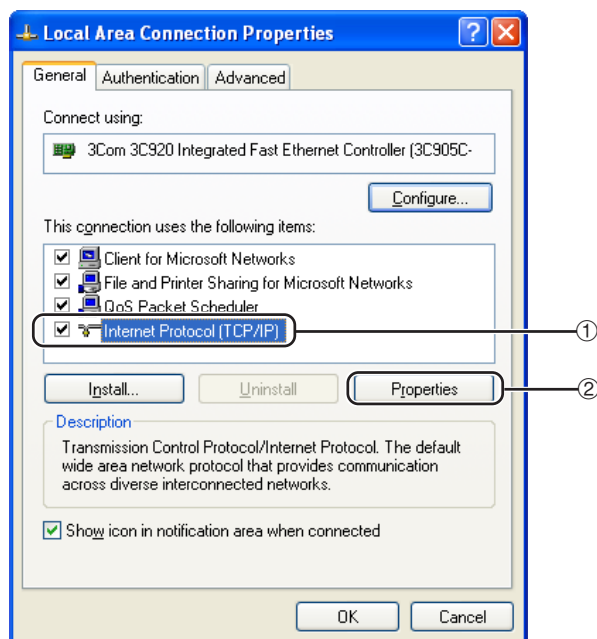

- 6** Confirme ou altere um endereço IP para o computador de configuração.

- 1 Confirmar e anotar “IP address” (Endereço IP), “Subnet mask” (Máscara de sub-rede) e “Default gateway” (Gateway padrão) atuais. Anotar os atuais “IP address” (Endereço IP), “Subnet mask” (Máscara de sub-rede) e “Default gateway” (Gateway padrão), que serão solicitados posteriormente para a reiniciação.
- 2 Ajustar temporariamente como segue:
IP address : 192.168.150.3
Subnet mask : 255.255.255.0
Default gateway : (Não entrar com valor algum.)

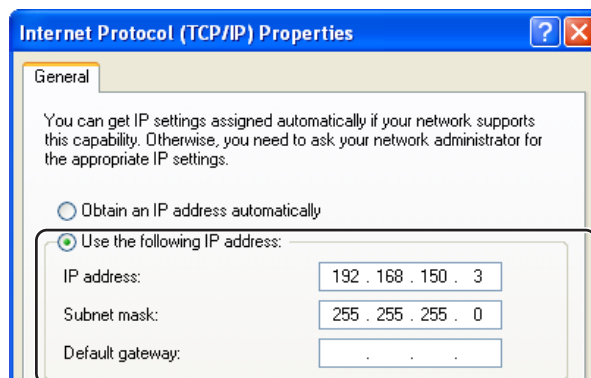

Nota

- Os ajustes padrão de fábrica do projetor são os seguintes:
Cliente DHCP : Desativar
Endereço IP : 192.168.150.2
Subnet Mask : 255.255.255.0
Gateway padrão : 0.0.0.0

- 7** Depois de definir, clique no botão “OK” e, em seguida, reinicie o computador.

Depois de confirmar ou definir, prossiga a “3. Configuração de uma Conexão de Rede para o Projetor”.

3. Configuração de uma Conexão de Rede para o Projetor

As definições para itens como o endereço IP do projetor e a máscara de sub-rede são compatíveis com a rede existente.

Defina cada item no projetor conforme indicado. (Para definir, consulte a página 53 do manual de instruções do projetor.)

Cliente DHCP: Desativar

Endereço IP: 192.168.150.002

Subnet Mask: 255.255.255.000

1 Inicie Internet Explorer (versão 5.0 ou posterior) no computador, escreva “http://192.168.150.2” em “Address” (Endereço) e, em seguida, pressione a tecla “Enter”.

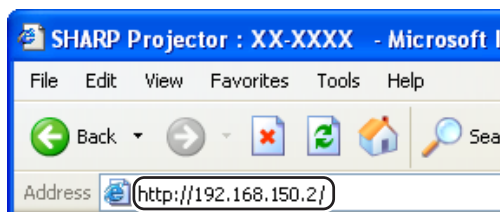

2 Se um nome de usuário e uma senha ainda não tiverem sido definidos, simplesmente clique no botão “OK”.

- Se um nome de usuário e uma senha tiverem sido definidos, escreva o nome do usuário e a senha e, em seguida, clique no botão “OK”.
- Se o nome do usuário ou a senha for(em) introduzido(a)s incorretamente três vezes, uma mensagem de erro será exibida.

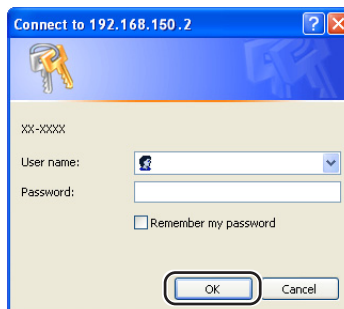

3 Quando a tela mostrada à direita aparecer, clique em “TCP/IP”.

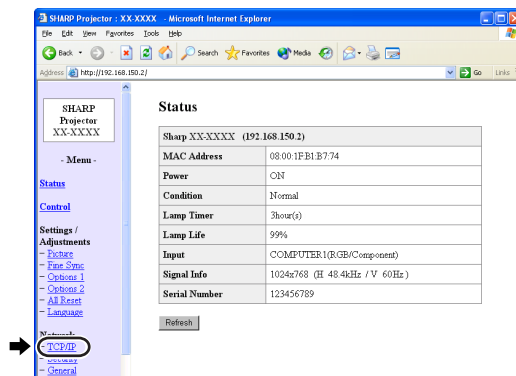

4 A tela de definição de TCP/IP aparece, pronta para as definições de rede do projetor.

Itens	Exemplo de definição / Observações
DHCP Client (Cliente DHCP)	Selecione "ON" (ligado) ou "OFF" (desligado) para determinar o uso de Cliente DHCP.
IP Address (Endereço IP)	Este item pode ser definido quando "DHCP Client" está em "OFF" (desligado). Definição de fábrica: 192.168.150.2 Introduza um endereço IP apropriado para a rede.
Subnet Mask (Máscara de sub-rede)	Este item pode ser definido quando "DHCP Client" está em "OFF" (desligado). Definição de fábrica: 255.255.255.0 Defina a máscara de sub-rede para a mesma do computador e equipamentos na rede.
Default Gateway (Gateway padrão)	Este item pode ser definido quando "DHCP Client" está em "OFF" (desligado). Definição de fábrica: 0.0.0.0 * Quando não estiver em uso, defina para "0.0.0.0".
DNS Server (Servidor DNS)	Definição de fábrica: 0.0.0.0 * Quando não estiver em uso, defina para "0.0.0.0".

Nota

- Confira o segmento da rede existente (grupo de endereço IP) para evitar definir um endereço IP que duplique os endereços IP de outros equipamentos ou computadores na rede. Se "192.168.150.2" não for usado na rede com um endereço IP de "192.168.150.XXX", você não precisa alterar o endereço IP do projetor.
- Para maiores detalhes sobre cada definição, consulte o administrador da sua rede.

5 Clique no botão "Apply" (Aplicar).

6 Os valores de definição aparecem. Certifique-se de que os valores estejam definidos corretamente e, em seguida, clique no botão "Confirm" (Confirmar).

- Feche o navegador.
- Isso completa as definições de rede.
- Depois de definir os itens, espere 10 segundos e acesse de novo.
- Mude o endereço IP do computador da configuração, de volta ao seu endereço original anotado na Etapa 6-① da página 21, e depois conecte o computador e o projetor à rede.

Network - TCP/IP

DHCP Client	<input type="radio"/> OFF <input type="radio"/> ON
IP Address	192 168 150 2
Subnet Mask	255 255 255 0
Default Gateway	0 0 0 0 * '0.0.0.0' means 'Using no default gateway.'
Default DNS Server	0 0 0 0 * '0.0.0.0' means 'Using no DNS server.'

Network - TCP/IP

DHCP Client	<input type="radio"/> OFF <input type="radio"/> ON
IP Address	192 168 150 2
Subnet Mask	255 255 255 0
Default Gateway	0 0 0 0 * '0.0.0.0' means 'Using no default gateway.'
Default DNS Server	0 0 0 0 * '0.0.0.0' means 'Using no DNS server.'



Refresh

Network - TCP/IP

The TCP/IP settings will be changed as below.

DHCP Client : OFF
 IP Address : 192.168.150.2
 Subnet Mask : 255.255.255.0
 Default Gateway : 0.0.0.0
 DNS Server : 0.0.0.0

Do you want to change the TCP/IP settings?



After you click "Confirm", if you want to continue to operate this projector via the network, please wait for 10 seconds and then re-access to "192.168.150.2".

Controle do Projetor através da LAN

Após a conexão do projetor à sua rede, usando um computador em rede, colocar o endereço IP do projetor em “Address” (Endereço) no Internet Explorer (versão 5.0 ou mais recente), para acessar uma tela de instalação que permitirá o controle do projetor pela rede.

Controle do Projetor Utilizando Internet Explorer (Versão 5.0 ou Posterior)

Complete as conexões aos equipamentos externos antes de iniciar a operação. (Consulte as páginas 21-29 do manual de instruções do projetor.)

Complete a conexão do cabo de alimentação de CA. (Consulte a página 30 do manual de instruções do projetor.)

Nota

- Ao conectar o projetor à LAN, utilize um cabo LAN (categoria 5). Ao conectar o projetor a um concentrador, utilize um cabo tipo reto.

1 Inicie Internet Explorer (versão 5.0 ou posterior) no computador.

2 Introduza “http://” seguido pelo endereço IP do projetor definido através do procedimento descrito na página 23, seguido por “/” em “Address” (Endereço) e, em seguida, pressione a tecla “Enter”.

- O ajuste padrão de fábrica do projetor para “Cliente DHCP” é “Desativar” e para endereço IP é “192.168.150.2”. Se você não alterou o endereço IP em “3. Configuração de uma Conexão de Rede para o Projetor” (páginas 22-23), escreva “http://192.168.150.2/”.

3 Aparece uma tela para controlar o projetor, onde você poderá realizar várias definições de condição de estado, controle, e definições.

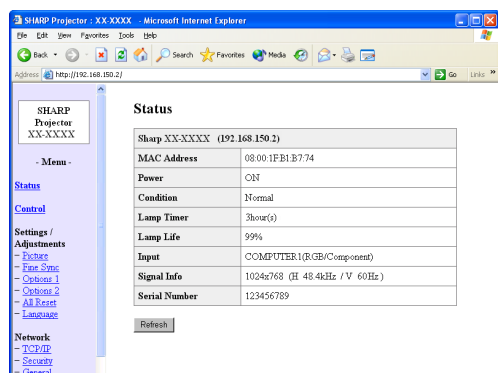
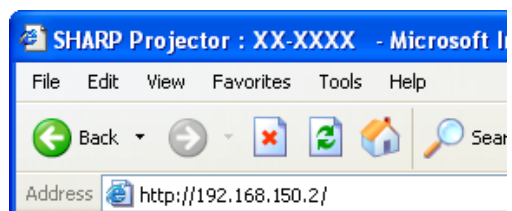

Confirmação do Estado do Projetor (Status)

Status

Sharp XX-XXXX (192.168.150.2)	
MAC Address	08:00:1F:E1:B7:74
Power	ON
Condition	Normal
Lamp Timer	3hour(s)
Lamp Life	99%
Input	COMPUTER1(RGB/Component)
Signal Info	1024x768 (H 48.4kHz / V 60Hz)
Serial Number	123456789

Refresh

Nesta tela, você pode confirmar o estado do projetor. Você pode confirmar os seguintes itens:

- MAC Address (Endereço MAC)
- Power (Alimentação)
- Condition (Condição)
- Lamp Timer (Timer da lâmpada)
- Lamp Life (Vida útil da lâmpada)
- Input (Entrada)
- Signal Info (Informação do sinal)
- Serial Number (Número de série)

Nota

- Se você clicar no botão “Refresh” (Atualizar) antes que a tela seja exibida completamente, uma mensagem de erro (“Server Busy Error” (Erro Servidor Ocupado)) será exibida. Espere um momento e tente operar de novo.
- Para maiores detalhes sobre cada item, consulte o manual de instruções do projetor.

Controle do Projetor (Control)

Control

Power	<input type="radio"/> STANDBY <input checked="" type="radio"/> ON
Input Select	COMPUTER1(RGB/Component) ▾
Volume	1 ▾
AV Mute	<input checked="" type="radio"/> OFF <input type="radio"/> ON

Refresh

Nesta tela, você pode realizar o controle do projetor. Você pode controlar os seguintes itens:

- Power (Alimentação)
- Input Select (Seleção de entrada)
- Volume (Volume)
- AV Mute (Emudecimento de AV)

Nota

- Se você clicar no botão “Refresh” (Atualizar) antes que a tela seja exibida completamente, uma mensagem de erro (“Server Busy Error” (Erro Servidor Ocupado)) será exibida. Espere um momento e tente operar de novo.
- Não é possível operar esta página enquanto o projetor está se esquentando.
- Enquanto o projetor está no modo de prontidão, você pode controlar apenas o item “Power ON” (Ligar).
- Para maiores detalhes sobre cada item, consulte o manual de instruções do projetor.

Definição e Ajuste do Projetor (Settings & Adjustments)

Exemplo: Exibição da tela “Picture” (Imagem) para INPUT 1

Settings / Adjustments - Picture (COMPUTER1)

Picture Mode	Presentation
CLR Temp.	8500K

Reset

Signal Type	Auto
-------------	------

Refresh

Nestas telas, você pode fazer as definições ou ajustes do projetor. Você pode definir ou ajustar os seguintes itens:

- Picture Mode (Modo Imagem)
- CLR Temp (Temp Cor)
- Progressive (Video) (Progress. (Vídeo))
- Signal Type (Computer, DVI) (Tipo de Sinal (Computador, DVI))
- Dynamic Range (DVI) (Amplitude Dinâmica (DVI))
- Video System (Video) (Sistema de Vídeo (Vídeo))
- Resolution Setting (Definição da Resolução)
- Auto Sync (Automática)
- Resize (Reajustar)
- Auto Keystone (Auto Angulação)
- OSD Display (Mostrar OSD)
- Background (Tela de Fundo)
- Eco/Quiet Mode (Modo Eco/Silen)
- Auto Power Off (Auto Desligamento)
- System Sound (Som do sistema)
- Menu Position (Posição do Menu)
- Direct Power On (Energia Dir.Ativ.)
- Password (Senha)
- Internal Speaker (Alto-falante Interno)
- Audio Out (Saída áudio)
- Projection Mode (Modo de projeção)
- Fan Mode (Modo Ventoinha)
- Monitor Out (Monitor Desligado)
- RS-232C Speed (Velocidade RS-232C)
- All Reset (Reiniciar Tudo)
- Language (Idioma)

Nota

- Se você clicar no botão “Refresh” (Atualizar) antes que a tela seja exibida completamente, uma mensagem de erro (“Server Busy Error” (Error Servidor Ocupado)) será exibida. Espere um momento e tente operar de novo.
- Não é possível operar esta página enquanto o projetor está se esquentando.
- Para maiores detalhes sobre cada item, consulte o manual de instruções do projetor.

Definição da Segurança (Network – Security)

Network - Security

User Name	<input type="text"/>
	(MAX 8 characters)
Password	<input type="text"/>
	(MAX 8 characters)

This user name / password is for accessing via Web browser and Telnet.

*You will need to re-login with the new user name / new password after you change the user name / password.

Accept IP Address	<input checked="" type="radio"/> All IP Addresses
	<input type="radio"/> From only specific IP addresses
	Address 1 <input type="text"/> <input type="text"/> <input type="text"/> <input type="text"/>
	Address 2 <input type="text"/> <input type="text"/> <input type="text"/> <input type="text"/>
	Address 3 <input type="text"/> <input type="text"/> <input type="text"/> <input type="text"/>

Apply

Refresh

Nesta tela, você pode fazer as definições relacionadas com a segurança.

Itens	Descrição
User Name (Nome do usuário)	Definição do nome do usuário para proteção de segurança.
Password (Senha)	Definição de uma senha para proteção de segurança.
Accept IP Address	É possível configurar até três endereços IP para permitir a conexão ao projetor.
All IP Addresses	Nenhum limite é definido para os endereços IP para conexão ao projetor.
From only specific IP addresses	Como uma implementação de segurança, apenas um endereço IP definido por “Address 1-3” pode ser conectado ao projetor.

Nota

- O nome do usuário e a senha podem conter até 8 caracteres.
- Você pode introduzir os seguintes caracteres: a-z, A-Z, 0-9, -, _

Definições Gerais para a Rede (Network - General)

Network - General

Projector Name	<input type="text" value="xx-xxxx"/> (MAX 12 characters)
Auto Logout Time	<input type="text" value="5"/> minute(s) (0-65535) * If the set value is made 0, the Auto Logout function is disabled.
Data Port	<input type="text" value="10002"/> (1025-65535)
Search Port	<input type="text" value="5006"/> (1025-65535)

Nesta tela, você pode fazer as definições gerais relacionadas com a rede.

Itens	Descrição
Projector Name (Nome do projetor)	Definição do nome do projetor.
Auto Logout Time (Tempo de saída automática)	Definição do intervalo no qual o projetor será desconectado automaticamente da rede em unidades de um minuto (de 1 a 65535 minutos). Se o valor definido for 0, a função de saída automática será desativada.
Data Port (Porta de dados)	Definição do número da porta TCP usada para a troca de dados com o projetor (de 1025 a 65535).
Search Port (Buscar porta)	Definição do número da porta TCP usada para a busca do projetor (de 1025 a 65535).

Depois de clicar no botão “Apply” (Aplicar), os valores definidos aparecem. Certifique-se de que os valores estejam definidos corretamente e, em seguida, clique no botão “Confirm” (Confirmar).

Nota

- Depois de definir os itens, espere 10 segundos e acesse de novo.
- O nome do projetor pode conter até 12 caracteres.
- Você pode introduzir os seguintes caracteres: A-Z, 0-9, -, _ , (,), space (Ao introduzir “a-z”, as letras são convertidas para “A-Z” automaticamente.)

Definição para Enviar Correio Quando Ocorre um Erro (Mail - Originator Settings)

Mail - Originator Settings

SMTP Server	<input type="text"/> (MAX 64 characters)
Originator E-mail Address	<input type="text"/> (MAX 64 characters)
Originator Name	<input type="text"/> (MAX 64 characters)

Nesta tela, você pode fazer as definições para enviar um correio eletrônico para relatar a ocorrência de um erro no projetor.

Itens	Exemplo de definição / Observações
SMTP Server (Servidor SMTP)	Definição de um endereço de servidor SMTP para transmissão de correio eletrônico. Exemplo 1: 192.168.150.253 Exemplo 2: smtp123.sharp.co.jp * Quando utilizar um nome de domínio, faça as definições para o servidor DNS.
Originator E-mail Address (Endereço do correio eletrônico de origem)	Definição do endereço do correio eletrônico do projetor. O endereço do correio eletrônico definido aqui torna-se o endereço do correio eletrônico de origem.
Originator Name (Nome do remetente)	Definição do nome do remetente. O nome definido aqui aparece na coluna “Originator Name” do corpo do correio eletrônico.

Nota

- O servidor SMTP, endereço do correio eletrônico de origem e o nome do remetente podem conter até 64 caracteres.
- Você pode introduzir os seguintes caracteres: Servidor SMTP em Endereço do correio eletrônico de origem : a-z, A-Z, 0-9, !, #, \$, %, &, *, +, -, /, =, ?, ^, {, |, }, ~, _ , ' , , @, ` (Pode-se entrar somente uma vez com “@” para “Endereço de E-mail do Iniciador”.) Nome do remetente : a-z, A-Z, 0-9, -, _ , (,), space
- Se os ajustes de “3. Configuração de uma Conexão de Rede para o Projetor”, nas páginas 22 e 23, estiverem incorretos, não será enviado um e-mail.

Definição dos Itens de Erro e Endereços de Destino aos Quais o Correio Eletrônico Será Enviado Quando Ocorrer um Erro (Mail – Recipient Settings)

Mail – Recipient Settings

Recipient Addresses	E-mail Address	Error Mail				Test
	(MAX 64 characters)	Lamp	Temp	Fan	Cover	
1	<input type="text"/>	<input type="checkbox"/>	<input type="checkbox"/>	<input type="checkbox"/>	<input type="checkbox"/>	<input type="button" value="Test"/>
2	<input type="text"/>	<input type="checkbox"/>	<input type="checkbox"/>	<input type="checkbox"/>	<input type="checkbox"/>	<input type="button" value="Test"/>
3	<input type="text"/>	<input type="checkbox"/>	<input type="checkbox"/>	<input type="checkbox"/>	<input type="checkbox"/>	<input type="button" value="Test"/>
4	<input type="text"/>	<input type="checkbox"/>	<input type="checkbox"/>	<input type="checkbox"/>	<input type="checkbox"/>	<input type="button" value="Test"/>
5	<input type="text"/>	<input type="checkbox"/>	<input type="checkbox"/>	<input type="checkbox"/>	<input type="checkbox"/>	<input type="button" value="Test"/>

Nesta tela, você pode introduzir os destinos do correio eletrônico para os quais os correios eletrônicos de notificação de erro (itens de erro) serão enviados.

Itens	Descrição
E-mail Address (Endereço do correio eletrônico)	Defina os endereços para os quais o correio eletrônico de notificação de erro será enviado. Você pode definir até cinco endereços.
Error Mail (Lamp, Temp, Fan, Cover) (Correio de erro (Lâmpada, Temperatura, Ventilador, Tampa))	O correio eletrônico de erro é enviado com os itens de erro marcados em suas caixas de verificação.
Test (Teste)	Envio de um correio eletrônico de teste. Isso lhe permite confirmar se as definições da transmissão do correio eletrônico estão definidas corretamente.

Nota

- O endereço do correio eletrônico pode conter até 64 caracteres.
- Você pode introduzir os seguintes caracteres: a-z, A-Z, 0-9, !, #, \$, %, &, *, +, -, /, =, ?, ^, {, |, }, ~, ~, ', ,, @, `
- (Você pode introduzir "@" apenas uma vez.)
- Para maiores detalhes sobre os itens de erro, consulte o manual de instruções do projetor.

Definição dos Itens de Erro e da URL Que Devem Ser Exibidos Quando Ocorrer um Erro (Service & Support – Access URL)

Service & Support - Access URL Registration

Access URL	Condition					Test	
	(MAX 64 characters)	Always	Lamp	Temp	Fan		Cover
1	<input type="text"/>	<input type="checkbox"/>	<input type="checkbox"/>	<input type="checkbox"/>	<input type="checkbox"/>	<input type="checkbox"/>	<input type="button" value="Test"/>
2	<input type="text"/>	<input type="checkbox"/>	<input type="checkbox"/>	<input type="checkbox"/>	<input type="checkbox"/>	<input type="checkbox"/>	<input type="button" value="Test"/>
3	<input type="text"/>	<input type="checkbox"/>	<input type="checkbox"/>	<input type="checkbox"/>	<input type="checkbox"/>	<input type="checkbox"/>	<input type="button" value="Test"/>
4	<input type="text"/>	<input type="checkbox"/>	<input type="checkbox"/>	<input type="checkbox"/>	<input type="checkbox"/>	<input type="checkbox"/>	<input type="button" value="Test"/>
5	<input type="text"/>	<input type="checkbox"/>	<input type="checkbox"/>	<input type="checkbox"/>	<input type="checkbox"/>	<input type="checkbox"/>	<input type="button" value="Test"/>

Nesta tela, pode se definir a URL e os itens de erro que devem ser exibidos quando o projetor gerar um erro.

Itens	Descrição
Access URL (URL de acesso)	Defina a URL a ser exibida quando ocorrer um erro. Pode se usar até cinco endereços.
Condition (Always, Lamp, Temp, Fan, Cover) (Condição (Sempre, Lâmpada, Temperatura, Ventilador, Tampa))	A URL é exibida quando ocorre um erro marcado em suas caixas de verificação.
Test (Teste)	A URL do site definida é exibida como teste. Isto permite confirmar que a URL do site está corretamente exibida.

Exemplo da exibição quando ocorre um erro Status

Sharp XX-XXXX (192.168.150.2)	
MAC Address	08:00:1F:B1:E7:74
Power	STANDBY
The cooling fan is not operating.	
Condition	Access URL
	1 http://www.sharp-world.com/projector/
Lamp Timer	3hour(s)
Lamp Life	99%
Input	----
Signal Info	----
Serial Number	1234567

Configuração do Projetor Utilizando RS-232C ou Telnet

Conecte o projetor a um computador utilizando RS-232C ou Telnet, e abra o menu “SETUP MENU” (Menu de instalação) no computador para realizar as várias definições para o projetor.

Quando Conectar Utilizando RS-232C

1 Inicie o emulador de terminal de propósito geral.

2 Introduza as definições para a porta RS-232C do emulador de terminal como segue.

Baud Rate (Taxa baud): 9600 bps*
Data Length (Comprimento dos dados): 8 bit
Parity Bit (Bit de paridade): None (Nenhum)
Stop Bit (Bit de parada): 1 bit
Flow Control (Controle de fluxo): None (Nenhum)

* Esta é a definição de fábrica. Se o valor da taxa baud para o projetor tiver sido alterado, defina a taxa baud aqui de acordo com o valor alterado no projetor.

3 Introduza “PJS11234” e pressione a tecla “Enter”.

4 “OK” é exibido. Introduza “PJS25678” e pressione a tecla “Enter” dentro de 10 segundos.

5 “User Name:” (Nome do usuário) é exibido. Introduza o nome do usuário e pressione a tecla “Enter”.

- Se um nome de usuário ainda não tiver sido definido, simplesmente pressione a tecla “Enter”.

6 “Password:” (Senha) é exibido. Introduza a senha e pressione a tecla “Enter”.

- Se uma senha ainda não tiver sido definida, simplesmente pressione a tecla “Enter”.

7 Introduza “setup” e pressione a tecla “Enter”.

- “SETUP MENU” (Menu de instalação) é exibido.

▼ SETUP MENU

```
-----SETUP MENU-----
[1]IP Address      [2]Subnet Mask    [3]Default Gateway
[4]User Name       [5>Password       [6]RS-232C Baud Rate [7]Projector Name [8]DHCP Client
[A]Advanced Setup [D]Disconnect All [V]View All Setting  [S]Save & Quit     [Q]Quit Unchanged

setup>
```

Nota

- As definições do nome do usuário e da senha não são feitas na fábrica.
- Se o nome do usuário ou a senha for(em) introduzido(a)(s) incorretamente três vezes, o menu “SETUP MENU” (Menu de instalação) será cancelado.

Quando Conectar Utilizando Telnet

1 Clique em “Start” (Iniciar) da área de trabalho de Windows® e selecione “Run” (Executar).

2 Introduza “telnet 192.168.150.2” na caixa de texto que surge. (Se o endereço IP do projetor for 192.168.150.2.)

3 Clique no botão “OK”.

4 “User Name:” (Nome do usuário) é exibido. Introduza o nome do usuário e pressione a tecla “Enter”.

- Se um nome de usuário ainda não tiver sido definido, simplesmente pressione a tecla “Enter”.

5 “Password:” (Senha) é exibido. Introduza a senha e pressione a tecla “Enter”.

- Se uma senha ainda não tiver sido definida, simplesmente pressione a tecla “Enter”.

6 Introduza “setup” e pressione a tecla “Enter”.

- “SETUP MENU” (Menu de instalação) é exibido.

▼SETUP MENU

```
-----SETUP MENU-----
[1]IP Address      [2]Subnet Mask    [3]Default Gateway
[4]User Name      [5]Password
[6]RS-232C Baud Rate [7]Projector Name [8]DHCP Client
[A]Advanced Setup [D]Disconnect All
[V]View All Setting [S]Save & Quit    [Q]Quit Unchanged

setup>
```

Nota

- Se o endereço IP tiver sido alterado, certifique-se de introduzir o novo endereço IP no passo 2.
- As definições do nome do usuário e da senha não são feitas na fábrica.
- Se o nome do usuário ou a senha for(em) introduzido(a)s incorretamente três vezes nos passos 4 ou 5, o menu “SETUP MENU” (Menu de instalação) será cancelado.

SETUP MENU (Menu de Instalação) (Menu Principal)

▼ SETUP MENU

```
-----SETUP MENU-----
[1]IP Address      [2]Subnet Mask    [3]Default Gateway
[4]User Name       [5>Password
[6]RS-232C Baud Rate [7]Projector Name [8]DHCP Client
[A]Advanced Setup  [D]Disconnect All
[V]View All Setting [S]Save & Quit    [Q]Quit Unchanged

setup>
```

[1]IP Address

Definições do endereço IP. (Página 34)

[2]Subnet Mask

Definições da máscara de sub-rede. (Página 34)

[3]Default Gateway

Definições do gateway padrão. (Página 34)

[4]User Name (Definição de fábrica: Não requerida)

Definição do nome do usuário para proteção de segurança. (Página 34)

[5]Password (Definição de fábrica: Não requerida)

Definição de uma senha para proteção de segurança. (Página 35)

[6]RS-232C Baud Rate (Definição de fábrica: 9600 bps)

As definições da taxa baud para os terminais RS-232C. (Página 35)

[7]Projector Name

É possível designar um nome do projetor. (Página 35)

[8]DHCP Client (Cliente DHCP)

Definições do Cliente DHCP. (Página 35)

[A]Advanced Setup

Seleciona o menu ADVANCED SETUP MENU. (Página 36)

[D]Disconnect All

Desconecta todas as conexões. (Página 36)

[V]View All Setting

Exibe todos os valores de definição. (Página 32)
Também pode ser usado com o menu avançado.

[S]Save & Quit

Salva os valores definidos e sai do menu. (Página 33)

[Q]Quit Unchanged

Sai do menu sem salvar os valores de definição. (Página 33)

Nota

- Os ajustes padrão de fábrica do projetor são os seguintes:

Cliente DHCP : Desativar
Endereço IP : 192.168.150.2
Subnet Mask : 255.255.255.0
Gateway padrão : 0.0.0.0

ADVANCED SETUP MENU (Menu de Instalação Avançada)

▼ ADVANCED SETUP MENU

```
***** ADVANCED SETUP MENU *****
[1]Auto Logout Time [2]Data Port
[5]Network Ping Test
[6]Accept IP Addr(1) [7]Accept IP Addr(2) [8]Accept IP Addr(3)
[9]Accept All IP Addr [0]Search Port

[!]Restore Default Setting
[Q]Return to Main Menu

advanced>
```

[1]Auto Logout Time (Definição de fábrica: 5 minutos)

Definição do tempo até a desconexão automática da conexão de rede. (Página 36)

[2]Data Port (Definição de fábrica: 10002)

Definição do número da porta TCP usada para a troca de dados. (Página 36)

[5]Network Ping Test (Teste Ping de rede)

É possível conferir se uma conexão de rede entre o projetor e um computador, etc., está funcionando normalmente. (Página 37)

[6]Accept IP Addr(1)

[7]Accept IP Addr(2)

[8]Accept IP Addr(3)

[9]Accept All IP Addr (Definição de fábrica: Accept All)

Para uma segurança implementada, é possível configurar até três endereços IP para permitir a conexão ao projetor. Os endereços IP definidos podem ser cancelados utilizando [9] Accept All IP Addr. (Página 37)

[0] Search Port (Definição de fábrica: 5006)

Definição do número da porta usada para buscar o projetor. (Página 38)

[!] Restore Default Setting

Restaura todos os valores de definição que podem ser definidos com o menu aos seus estados iniciais. (Página 38)

[Q]Return to Main Menu

Retorna ao menu principal SETUP MENU. (Página 38)

Configuração do Projetor Utilizando RS-232C ou Telnet

Introduza o número ou símbolo do item que deseja seleccionar no “SETUP MENU” (Menu de instalação). Ao definir, introduza os detalhes da definição. A definição é realizada um item por vez, sendo salva no final.

Exibição da Lista dos Detalhes de Definição ([V]View All Setting)

▼SETUP MENU

```
-----SETUP MENU-----
[1]IP Address      [2]Subnet Mask  [3]Default Gateway
[4]User Name      [5]Password
[6]RS-232C Baud Rate [7]Projector Name [8]DHCP Client
[A]Advanced Setup [D]Disconnect All
[V]View All Setting [S]Save & Quit   [Q]Quit Unchanged

setup>v
Model Name       : XX-XXXX
Projector Name   : XX-XXXX
MAC Address      : 08:00:1F:B1:B7:74
DHCP Client      : Disabled
IP Address       : 192.168.150.2
Subnet Mask      : 255.255.255.0
Default Gateway  : Not Used
RS-232 Baud Rate : 9600 bps
Password         : Not Required
***** (Advanced Status)*****
Data Port        : 10002
Accept IP Address : Accept All
Auto Logout Time : 5 minutes
Search Port      : 5006
```

- 1 Introduza “v” e pressione a tecla “Enter”.
Exibe todos os valores de definição(*).

Itens Definidos

(Exemplo) Ao definir o endereço IP (mudança de 192.168.150.2 para 192.168.150.3)

▼SETUP MENU

```
-----SETUP MENU-----
[1]IP Address      [2]Subnet Mask  [3]Default Gateway
[4]User Name      [5]Password
[6]RS-232C Baud Rate [7]Projector Name [8]DHCP Client
[A]Advanced Setup [D]Disconnect All
[V]View All Setting [S]Save & Quit   [Q]Quit Unchanged

setup>1
IP Address       : 192.168.150.2 *1
Please Enter     : 192.168.150.3 *2
(change)        -> 192.168.150.3 *2

-----SETUP MENU-----
[1]IP Address      [2]Subnet Mask  [3]Default Gateway
[4]User Name      [5]Password
[6]RS-232C Baud Rate [7]Projector Name [8]DHCP Client
[A]Advanced Setup [D]Disconnect All
[V]View All Setting [S]Save & Quit   [Q]Quit Unchanged

setup>v
Model Name       : XX-XXXX
Projector Name   : XX-XXXX
MAC Address      : 08:00:1F:B1:B7:74
DHCP Client      : Disabled
IP Address       : 192.168.150.3 *3
Subnet Mask      : 255.255.255.0
Default Gateway  : Not Used
RS-232C Baud Rate : 9600 bps
Password         : Not Required
***** (Advanced Status)*****
Data Port        : 10002
Accept IP Address : Accept All
Auto Logout Time : 5 minutes
Search Port      : 5006
```

- 1 Introduza “1” (número do item a ser definido) e, em seguida, pressione a tecla “Enter”.
Exibição do endereço IP atual (*1).
- 2 Introduza o endereço IP a ser definido e, em seguida, pressione a tecla “Enter”.
Exibição do endereço IP após mudança (*2).
- 3 Introduza “v” e, em seguida, pressione a tecla “Enter” para verificar a lista de detalhes de definição.
Endereço IP está sendo alterado (*3).

Nota

- A verificação da lista de detalhes de definição pode ser omitida.
- Os detalhes de definição só entram em efeito após serem salvados. (Página 33)
- Se um número inválido for introduzido, uma mensagem de erro (“Parameter Error!” (Erro de Parâmetro!)) será exibida.

Salvar Definições e Sair ([S]Save & Quit)

Salva os valores definidos e sai do menu.

▼SETUP MENU

```
-----SETUP MENU-----
[1]IP Address      [2]Subnet Mask   [3]Default Gateway
[4]User Name       [5]Password
[6]RS-232C Baud Rate [7]Projector Name [8]DHCP Client
[A]Advanced Setup  [D]Disconnect All
[V]View All Setting [S]Save & Quit   [Q]Quit Unchanged

setup>s
All Connection will be disconnect.
Continue(y/n)? y
Apply New setting...Done.
```

- ① Introduza “s” e pressione a tecla “Enter”.
- ② Introduza “y” e pressione a tecla “Enter”.

Sair sem Salvar as Definições ([Q]Quit Unchanged)

Sai do menu sem salvar os valores de definição.

▼SETUP MENU

```
-----SETUP MENU-----
[1]IP Address      [2]Subnet Mask   [3]Default Gateway
[4]User Name       [5]Password
[6]RS-232C Baud Rate [7]Projector Name [8]DHCP Client
[A]Advanced Setup  [D]Disconnect All
[V]View All Setting [S]Save & Quit   [Q]Quit Unchanged

setup>q
Quit Without Saving(y/n)? y
Setting Unchanged.
```

- ① Introduza “q” e pressione a tecla “Enter”.
- ② Introduza “y” e pressione a tecla “Enter”.

Configuração do Projetor Utilizando RS-232C ou Telnet

Explicamos a seguir o procedimento de definição para cada item. Para o procedimento básico, consulte “Itens Definidos” na página 32.

Definição do Endereço IP ([1]IP Address)

Definição do endereço IP.

```
setup>1  
IP Address      :192.168.150.2  
Please Enter    :192.168.150.3  
(change)  -> 192.168.150.3 *
```

- 1 Introduza “1” e pressione a tecla “Enter”.
- 2 Introduza o valor numérico a ser definido e, em seguida, pressione a tecla “Enter”.
Exibição do endereço IP após mudança (*).

Definição da Máscara de Sub-rede ([2]Subnet Mask)

Definição da máscara de sub-rede.

```
setup>2  
Subnet Mask    :255.255.255.0  
Please Enter    :255.0.0.0  
(change)  -> 255.0.0.0 *
```

- 1 Introduza “2” e pressione a tecla “Enter”.
- 2 Introduza o valor numérico a ser definido e, em seguida, pressione a tecla “Enter”.
Exibição da máscara de sub-rede após mudança (*).

Definição do Gateway Padrão ([3]Default Gateway)

Definição do gateway padrão.

```
setup>3  
note: “0.0.0.0” means “Using no default gateway.”  
Gateway Address :0.0.0.0  
Please Enter     :192.168.150.1  
(change)  -> 192.168.150.1 *
```

- 1 Introduza “3” e pressione a tecla “Enter”.
- 2 Introduza o valor numérico a ser definido e, em seguida, pressione a tecla “Enter”.
Exibição do endereço do gateway padrão após mudança (*).

Nota

- Se os valores para o endereço IP, máscara de sub-rede ou gateway do projetor tiverem sido alterados através de Telnet, pode não ser possível conectar o computador ao projetor, dependendo das definições de rede do computador.

Definição do Nome do Usuário ([4]User Name)

Realização da proteção de segurança utilizando um nome de usuário.

```
setup>4  
User Name      :  
Please Enter    :XX-XXXX  
(change)  -> XX-XXXX *
```

- 1 Introduza “4” e pressione a tecla “Enter”.
- 2 Introduza o nome do usuário e pressione a tecla “Enter”.
Exibição do nome do usuário definido (*).

Nota

- O nome do usuário pode conter até 8 caracteres.
- Você pode introduzir os seguintes caracteres:
a-z, A-Z, 0-9, -, _
- No estado predefinido, o nome do usuário não está definido.

Definição da Senha ([5]Password)

Realização da proteção de segurança utilizando uma senha.

```
setup>5  
Password :  
Please Enter : sharpj  
(change) -> sharpj *
```

- 1 Introduza “5” e pressione a tecla “Enter”.
- 2 Introduza a senha e pressione a tecla “Enter”.
Exibição da senha definida (*).

Nota

- A senha pode conter até 8 caracteres.
- Você pode introduzir os seguintes caracteres:
a-z, A-Z, 0-9, -, _, (,)
- No estado predefinido, a senha não está definida.

Definição da Taxa Baud para RS-232C ([6]RS-232C Baud Rate)

Definição da taxa baud para os terminais RS-232C.

```
setup>6  
0 ... 9600 bps  
1 ... 38400 bps  
2 ... 115200 bps  
Baud Rate Select[0-2]:2  
RS-232C Baud Rate : 115200 bps *
```

- 1 Introduza “6” e pressione a tecla “Enter”.
- 2 Selecione e introduza o número 0, 1 ou 2 e, em seguida, pressione a tecla “Enter”.
Exibição da taxa baud definida (*).

Nota

- Defina a taxa baud do projetor para a mesma taxa usada pelo computador.

Definição do Nome do Projetor ([7]Projector Name)

É possível designar um nome do projetor.

```
setup>7  
Projector Name : XX-XXXX  
Please Enter : MY XX-XXXX  
(change) -> MY XX-XXXX *
```

- 1 Introduza “7” e pressione a tecla “Enter”.
- 2 Introduza o nome do projetor (*).
Exibição do nome do projetor definido.

Nota

- O nome do projetor pode conter até 12 caracteres.
- Você pode introduzir os seguintes caracteres:
A-Z, 0-9, -, _, (,), space
(Ao introduzir “a-z”, as letras são convertidas para “A-Z” automaticamente.)
- É o mesmo nome que pode ser confirmado ou definido utilizando os comandos RS-232C “PJNO”, “PJN1”, “PJN2” e “PJN3”.

Definição do Cliente DHCP ([8]DHCP Client)

Definindo Cliente DHCP em “Enable” (ativar) ou “Disable” (desativar).

Exemplo: Quando definir Cliente DHCP em “Enable” (ativar)

```
setup>8  
note: It sets DHCP Client.  
0 ... Disable  
1 ... Enable  
DHCP Select[0-1]:1  
DHCP Client : Enabled  
  
Success get data from DHCP server.  
[MAC Address ] : [08:00:1F:B1:B7:74]  
[IP Address ] : [192.168.150.2]  
[Subnet Mask ] : [255.255.255.0]  
[Default Gateway ] : [0.0.0.0]  
[DHCP IP Address] : [192.168.150.1]
```

- 1 Introduza “8” e pressione a tecla “Enter”.
- 2 Introduza “1” e pressione a tecla “Enter”.
Exibição dos valores obtidos (*).

Desconexão de Todas as Conexões ([D]Disconnect All)

É possível desconectar todas as conexões TCP/IP reconhecidas atualmente pelo projetor. Mesmo que a porta de redireção COM seja fixada no estado “Busy” (Ocupado) devido a um problema, é possível forçar o estado “Ready” (Pronto) de volta realizando esta desconexão.

```
setup>d
Disconnect All Connections(y/n)?y
Now Disconnecting...
```

- 1 Introduza “d” e pressione a tecla “Enter”.
- 2 Introduza “y” e pressione a tecla “Enter”.



Nota

- Se o comando “Disconnect All” for realizado, a conexão do projetor através da rede será desconectada forçosamente.

Seleção do Menu ADVANCED SETUP MENU (Menu de Instalação Avançada) ([A]Advanced Setup)

Selecione o menu ADVANCED SETUP MENU.

```
setup>a
***** ADVANCED SETUP MENU *****
[1]Auto Logout Time   [2]Data Port
[5]Network Ping Test
[6]Accept IP Addr(1)  [7]Accept IP Addr(2)  [8]Accept IP Addr(3)
[9]Accept All IP Addr [0]Search Port

[!]Restore Default Setting
[Q]Return to Main Menu

advanced>
```

- 1 Introduza “a” e pressione a tecla “Enter”.

Definição do Tempo de Saída Automática (ADVANCED[1]Auto Logout Time)

Se não houver nenhuma entrada após um tempo definido, o projetor desconecta a conexão de rede automaticamente utilizando a função de saída automática. É possível definir o tempo até que o projetor seja desconectado automaticamente em unidades de um minuto (de 1 a 65535 minutos).

```
advanced>1
Valid range      : 0 to 65535 (minute)
note: if you enter "0", auto logout function will be disable.
Auto Logout Time : 5
Please Enter      :15
(change)         -> 15 *
```

- 1 Introduza “1” e pressione a tecla “Enter”.
- 2 Introduza um valor numérico e pressione a tecla “Enter”.
Exibição do valor numérico definido (*).



Nota

- Se o valor definido for 0, a função de saída automática será desativada.
- Se um número inválido for introduzido, uma mensagem de erro (“Parameter Error!”(Erro de Parâmetro!)) será exibida, e a tela voltará a ADVANCED SETUP MENU (Menu de instalação avançada).

Definição da Porta de Dados (ADVANCED[2]Data Port)

O número da porta TCP pode ser ajustado entre 1025 e 65535.

```
advanced>2
Valid range      :1025 to 65535
Data Port        :10002
Please Enter      :10005
(change)         -> 10005 *
```

- 1 Introduza “2” e pressione a tecla “Enter”.
- 2 Introduza um valor numérico e pressione a tecla “Enter”.
Exibição do valor numérico definido (*).



Nota

- Defina conforme seja necessário. Normalmente, utilize com as definições de fábrica.

Realização do Teste Ping de Rede

(ADVANCED[5]Network Ping Test)

É possível conferir se uma conexão de rede entre o projetor e um computador, etc., está funcionando normalmente.

```

advanced>5
Ping dest IP addr :192.168.150.1
Please Enter      :192.168.150.152
(change)        -> 192.168.150.152
32 bytes from 192.168.150.152: icmp_seq = 1, time = 0 ms
32 bytes from 192.168.150.152: icmp_seq = 2, time = 0 ms
32 bytes from 192.168.150.152: icmp_seq = 3, time = 0 ms
32 bytes from 192.168.150.152: icmp_seq = 4, time = 0 ms
    
```

- ① Introduza “5” e pressione a tecla “Enter”.
- ② Introduza o endereço IP do dispositivo a ser testado e, em seguida, pressione a tecla “Enter”.
Exibição do endereço IP introduzido (*1).
Exibição do resultado do texto (*2).

Nota

- Se a tecla “Enter” for pressionada sem a introdução de um endereço IP, o endereço IP de destino Ping usado anteriormente será usado.
- Se houver uma falha na conexão, a mensagem “Error: No answer” (Erro: Sem resposta) será exibida após uma nova tentativa de 5 segundos. Neste caso, confira as definições para o projetor e computador, e entre em contato com o administrador da sua rede.

Definição da Aceitação de Endereço IP

(ADVANCED[6]Accept IP Addr(1) – [8]Accept IP Addr(3))

É possível implementar a segurança do projetor permitindo apenas a conexão de um endereço IP definido. É possível configurar até três endereços IP para permitir a conexão ao projetor.

```

advanced>6
Accept IP Addr(1) : 0.0.0.0
Please Enter      : 192.168.150.152
(change)        -> 192.168.150.152
    
```

- ① Introduza “6”, “7” ou “8” e pressione a tecla “Enter”.
- ② Introduza um valor numérico e pressione a tecla “Enter”.
Exibição do valor numérico definido (*).

Nota

- Para invalidar a aceitação de endereço IP definida atualmente, introduza “0.0.0.0”.
- Se houver uma ou mais aceitações de direção IP definidas, nenhuma conexão será permitida através dos endereços IP que ainda não foram definidos. Os endereços IP definidos podem ser cancelados utilizando [9] Accept All IP Addr.

Aceitação de Todos os Endereços IP

(ADVANCED[9]Accept All IP Addr)

Remove todos os endereços IP definidos com “Accept IP Addr”.

```

advanced>9
Accept All IP Addresses(y/n)? y
    
```

- ① Introduza “9” e pressione a tecla “Enter”.
- ② Introduza “y” e pressione a tecla “Enter”.

Nota

- No momento em que “y” foi introduzido, os valores numéricos para Accept IP Addr(1)-(3) são reposicionados a “0.0.0.0”.
- Se for colocado “n”, o ajuste não será alterado.

Definição da Porta de Busca (ADVANCED[0]Search Port)

Define o número da porta usada para buscar o projetor na rede.

```
advanced>0
Please Enter Port Number for Search from Computer.
Valid range      : 1025 to 65535
Search Port      : 5006
Please Enter      : 5004
(change)         -> 5004 *
```

- 1 Introduza “0” e pressione a tecla “Enter”.
- 2 Introduza um valor numérico e pressione a tecla “Enter”.
Exibição do valor numérico definido (*).

Nota

- Defina conforme seja necessário. Utilize com as definições de fábrica.

Retorno às Definições de Fábrica (ADVANCED[!]Restore Default Setting)

Retorna todos os valores de definição do menu aos seus estados iniciais.

```
advanced>!
Restore All Setting to Default(y/n)? y
— User Setting Initialized —
```

- 1 Introduza “!” e pressione a tecla “Enter”.
- 2 Introduza “y” e pressione a tecla “Enter”.

Nota

- Se os valores para o endereço IP, máscara de sub-rede ou gateway do projetor tiverem sido retornados à definição através de Telnet, pode não ser possível conectar o computador ao projetor, dependendo das definições de rede do computador.

Retorno ao Menu Principal (ADVANCED[Q]Return to Main Menu)

Retorna ao menu principal SETUP MENU.

```
advanced>q
-----SETUP MENU-----
[1]IP Address      [2]Subnet Mask   [3]Default Gateway
[4]User Name       [5]Password
[6]RS-232C Baud Rate [7]Projector Name [8]DHCP Client
[A]Advanced Setup  [D]Disconnect All
[V]View All Setting [S]Save & Quit    [Q]Quit Unchanged

setup>
```

- 1 Introduza “q” e pressione a tecla “Enter”.
Retorna ao menu SETUP MENU.

Reiniciando o Temporizador da Lâmpada do Projetor através da LAN

Quando o projetor está conectado a uma rede, pode se usar o HyperTerminal ou um programa de comunicações semelhante para enviar um comando para reiniciar o temporizador da lâmpada. O exemplo abaixo usa o Windows® XP como sistema operacional.

1 Clique em “Start” (Iniciar) – “All Programs” (Todos os Programas) – “Accessories” (Acessórios) – “Communications” (Comunicações) – “HyperTerminal”.

- Se não tiver o HyperTerminal instalado, consulte o manual de instruções de seu computador.
- Dependendo das configurações de seu computador, poderá ser necessário inserir o seu código de área e outros detalhes. Insira as informações exigidas.

2 Insira um nome no campo “Name” (Nome), e clique em “OK”.

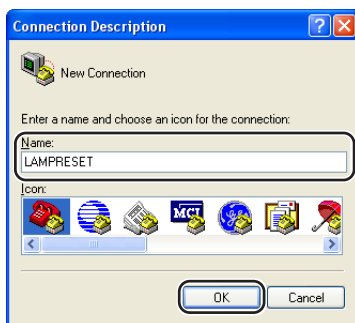

3 Se for necessário inserir o código de área, insira-o no campo “Area code” (Código de área). No menu suspenso “Connect using” (Conectar usando), selecione “TCP/IP (Winsock)” , e clique em “OK”.



4 Insira o endereço IP do projetor no campo “Host address” (Endereço do anfitrião) (veja “TCP/IP” no menu “Rede” do projetor), e insira a porta de dados do projetor no campo “Port number” (Número da porta) (a configuração padrão de fábrica é “10002”) e clique em “OK”.

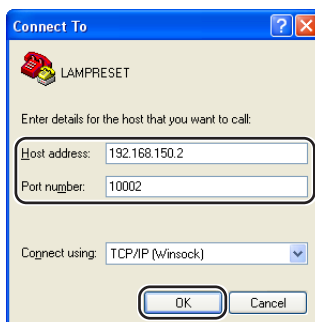

Reiniciando o Temporizador da Lâmpada do Projetor através da LAN

5 Clique em “Properties” (Propriedades) no menu “File” (Arquivo).

6 Clique na aba “Settings” (Configurações), e depois clique em “ASCII Setup” (Configuração em ASCII).

7 Selecione as caixas referentes a “Send line ends with line feeds” (Enviar comandos line ends com line feeds), “Echo typed characters locally” (Comando echo nos caracteres digitados localmente), e “Append line feeds to incoming line ends” (Incluir comandos line feeds a line ends que entram), e clique em “OK”.

- Ao aparecer a janela Propriedades de LAMPRESET, clique em “OK”.

8 Se o projetor estiver configurado com nome de usuário e/ou senha, insira o nome de usuário e a senha.

9 Envie o comando de reiniciação da lâmpada “LPRE0001”.

- Este comando somente pode ser enviado com o projetor no modo espera.
- O recebimento de “OK” indica que a lâmpada foi reiniciada com sucesso.

10 Feche o HyperTerminal.

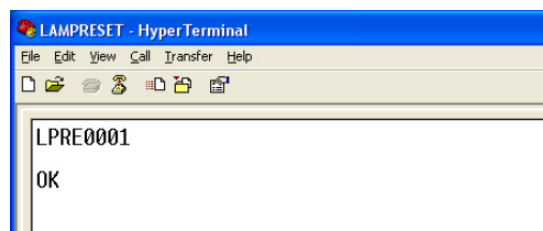
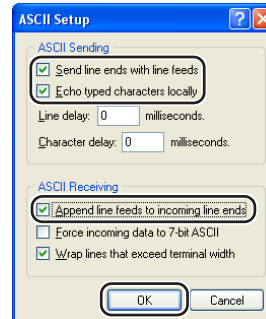
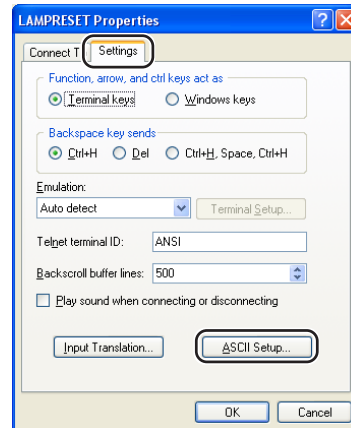
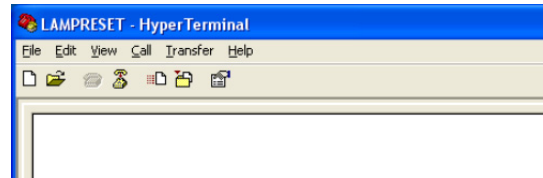

Não é possível estabelecer uma comunicação com o projetor

Quando conectar o projetor com conexão serial

- ◀ Verifique se o terminal RS-232C do projetor e um computador ou controlador disponível comercialmente estão conectados corretamente.
- ◀ Verifique se o cabo RS-232C é um cabo do tipo cruzado.
- ◀ Verifique se a definição da porta RS-232C para o projetor corresponde com a definição para o computador ou controlador disponível comercialmente.

Quando conectar o projetor a um computador utilizando uma conexão de rede (LAN)

- ◀ Certifique-se de que o conector do cabo esteja inserido firmemente no terminal LAN do projetor.
- ◀ Certifique-se de que o cabo esteja inserido firmemente em uma porta LAN para um computador ou um dispositivo de rede, tal como um concentrador.
- ◀ Certifique-se de que o cabo LAN seja um cabo de categoria 5.
- ◀ Certifique-se de que o cabo LAN seja um cabo do tipo cruzado quando conectar o projetor a um computador diretamente.
- ◀ Certifique-se de que o cabo LAN seja um cabo do tipo reto ao conectar o projetor com um dispositivo de rede, tal como um concentrador.
- ◀ Certifique-se de que a fonte de energia esteja ligada para o dispositivo de rede, tal como um concentrador entre o projetor e um computador.

Verifique as definições de rede para o computador e o projetor.

- ◀ Verifique as seguintes definições de rede para o projetor.
 - Endereço IP
Certifique-se de que o endereço IP para o projetor não esteja duplicado na rede.
 - Máscara de sub-rede
Quando a definição do gateway para o projetor for “0.0.0.0” (Não usado), ou a definição do gateway para o projetor e a definição do gateway padrão para o computador forem as mesmas:
 - As máscaras de sub-rede para o projetor e o computador devem ser as mesmas.
 - O endereço IP mostrado na máscara subnet deverá ser o mesmo para o projetor e o computador.
(Exemplo)
Quando o endereço IP for “192.168.150.2” e a máscara de sub-rede for “255.255.255.0” para o projetor, o endereço IP para o computador deverá ser “192.168.150.X” (X=3-254) e a máscara de sub-rede deverá ser “255.255.255.0”.
 - Gateway
Quando a definição do gateway para o projetor for “0.0.0.0” (Não usado), ou a definição do gateway para o projetor e a definição do gateway padrão para o computador forem as mesmas:
 - As sub-redes para o projetor e o computador devem ser as mesmas.
 - O endereço IP mostrado na máscara subnet deverá ser o mesmo para o projetor e o computador.
(Exemplo)
Quando o endereço IP for “192.168.150.2” e a máscara de sub-rede for “255.255.255.0” para o projetor, o endereço IP para o computador deverá ser “192.168.150.X” (X=3-254) e a máscara de sub-rede deverá ser “255.255.255.0”.



Nota

- Os ajustes padrão de fábrica do projetor são os seguintes:
Cliente DHCP : Desativar
Endereço IP : 192.168.150.2
Subnet Mask : 255.255.255.0
Endereço do gateway : 0.0.0.0 (Não usado)
- Para as definições de rede para o projetor, consulte a página 22.

Solução de Problemas

- ◀ Realize os seguintes passos para verificar as definições de rede para o computador.
1. Abra o prompt de comando (Prompt do MS-DOS).
 - No caso de Windows® 98 ou 98SE: clique em “Start” (Iniciar) → “Programs” (Programas) → “MS-DOS Prompt” (Prompt do MS-DOS) em ordem.
 - No caso de Windows® Me: clique em “Start” (Iniciar) → “Programs” (Programas) → “Accessories” (Acessórios) → “MS-DOS Prompt” (Prompt do MS-DOS) em ordem.
 - No caso de Windows® 2000: clique em “Start” (Iniciar) → “Programs” (Programas) → “Accessories” (Acessórios) → “Command Prompt” (Prompt de comando) em ordem.
 - No caso de Windows® XP: clique em “Start” (Iniciar) → “All Programs” (Todos os programas) → “Accessories” (Acessórios) → “Command Prompt” (Prompt de comando) em ordem.
 2. Depois de lançar o prompt de comando (Prompt do MS-DOS), introduza o comando “ipconfig” e, em seguida, pressione a tecla “Enter”.



Nota

- Pode não ser possível estabelecer a comunicação mesmo depois de realizar as definições de rede para o computador. Neste caso, reinicie o computador.

C:\>ipconfig

```
C:\>ipconfig

Windows IP Configuration

Ethernet adapter Local Area Connection:

    Connection-specific DNS Suffix  . : 
    IP Address . . . . . : 192.168.150.203
    Subnet Mask . . . . . : 255.255.255.0
    Default Gateway . . . . . : 192.168.150.1

C:\>_
```



Nota

- Exemplos de uso de ipconfig
 - C:\>ipconfig /? exibe como utilizar “ipconfig.exe”.
 - C:\>ipconfig exibe o endereço IP, máscara de sub-rede e gateway padrão definidos.
 - C:\>ipconfig /all exibe todas as informações de definição relacionadas com TCP/IP.

3. Para retornar à tela de Windows®, introduza “exit” e pressione a tecla “Enter”.

- ◀ Certifique-se de que o protocolo “TCP/IP” esteja funcionando corretamente utilizando o comando “PING”. Do mesmo modo, certifique-se de que haja um endereço IP definido.
 1. Abra o prompt de comando (Prompt do MS-DOS).
 - No caso de Windows® 98 ou 98SE: clique em “Start” (Iniciar) → “Programs” (Programas) → “MS-DOS Prompt” (Prompt do MS-DOS) em ordem.
 - No caso de Windows® Me: clique em “Start” (Iniciar) → “Programs” (Programas) → “Accessories” (Acessórios) → “MS-DOS Prompt” (Prompt do MS-DOS) em ordem.
 - No caso de Windows® 2000: clique em “Start” (Iniciar) → “Programs” (Programas) → “Accessories” (Acessórios) → “Command Prompt” (Prompt de comando) em ordem.
 - No caso de Windows® XP: clique em “Start” (Iniciar) → “All Programs” (Todos os programas) → “Accessories” (Acessórios) → “Command Prompt” (Prompt de comando) em ordem.
 2. Depois de lançar o prompt de comando (Prompt do MS-DOS), introduza um comando “PING”.

Exemplo de entrada C:\>Ping XXX.XXX.XXX.XXX

“XXX.XXX.XXX.XXX” deve ser introduzido com um endereço IP a ser conectado, tal como o projetor.
 3. Quando conectar normalmente, a exibição será a seguinte.

(A tela pode ser ligeiramente diferente dependendo do tipo do sistema operacional.)

<Exemplo> quando o endereço IP conectado for “192.168.150.2”

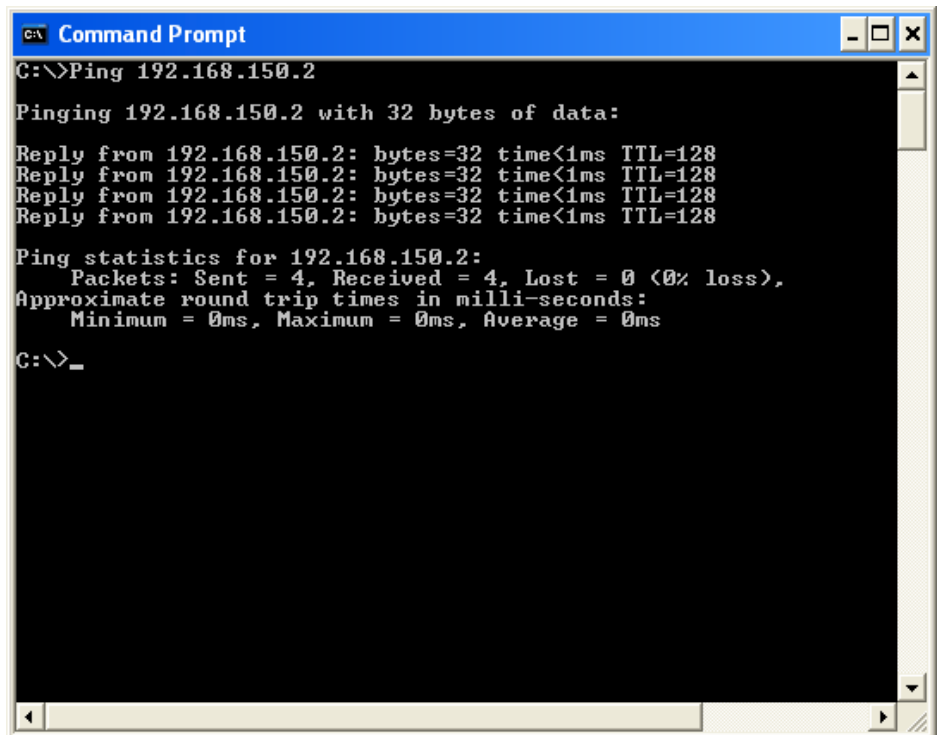

```
C:\>Ping 192.168.150.2

Pinging 192.168.150.2 with 32 bytes of data:

Reply from 192.168.150.2: bytes=32 time<1ms TTL=128
Reply from 192.168.150.2: bytes=32 time<1ms TTL=128
Reply from 192.168.150.2: bytes=32 time<1ms TTL=128
Reply from 192.168.150.2: bytes=32 time<1ms TTL=128

Ping statistics for 192.168.150.2:
    Packets: Sent = 4, Received = 4, Lost = 0 (0% loss),
    Approximate round trip times in milli-seconds:
        Minimum = 0ms, Maximum = 0ms, Average = 0ms

C:\>_
```

4. Quando um comando não puder ser enviado, a mensagem “Request time out” (Pedido expirado) será exibida.

Verifique de novo a definição de rede.

Se a comunicação ainda não puder ser estabelecida adequadamente, entre em contato com o administrador da sua rede.
5. Para retornar à tela de Windows®, introduza “exit” e, em seguida, pressione a tecla “Enter”.

Uma conexão não pode ser feita porque você se esqueceu do seu nome do usuário ou senha.

- ◀ Inicialize as definições. (Consulte a página 54 do manual de instruções do projetor.)
- ◀ Após a finalização, realize a definição de novo.

Dimensões

Unidades: polegada (mm)

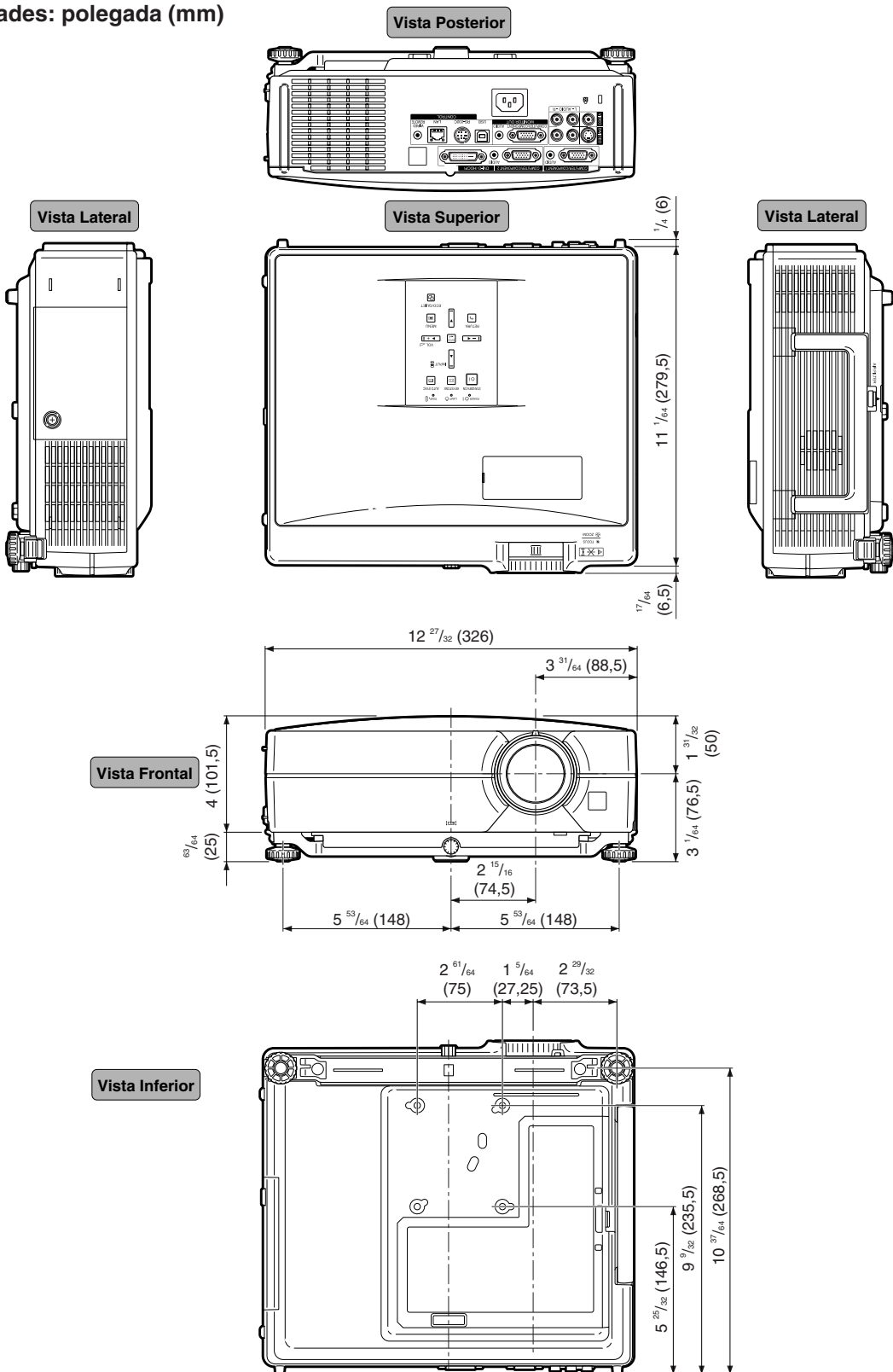

Dimensões do Projetor e da Lente

[Quando AN-C12MZ estiver instalado]

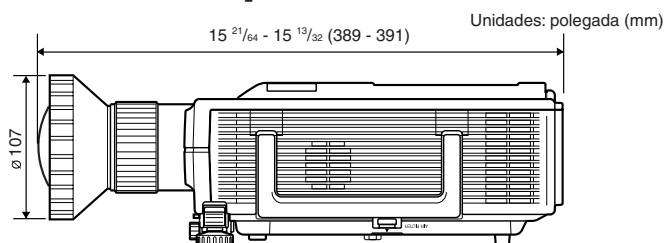

[Quando AN-C18MZ estiver instalado]

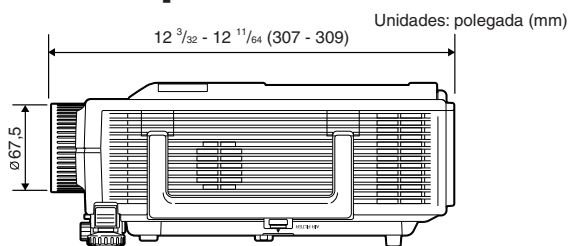

[Quando AN-C27MZ estiver instalado]

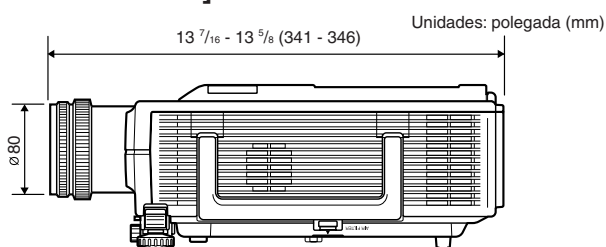

[Quando AN-C41MZ estiver instalado]

